

profile code κωδικός προφίλ	theor. weight θεωρητικό βάρος	length μήκος
52 - 319	1042 gr/m	6m
X,Y	x=52mm	y=76.4mm
moments of inertia ροπές αδρανείας (Ix , Iy)		
Ix= 12.42 (cm ⁴)		Iy= 13.65 (cm ⁴)
moments of resistance ροπές αντίστασης (Wx , Wy)		
Wx= 3.17 (cm ³)		Wy= 5.05 (cm ³)
accessories εξαρτήματα		
code κωδικός	description	περιγραφή
AA052-016	Corner joint	Γωνία συνδέσεως
AA052-070	or Press corner joint	Γωνία συνδέσεως πρεσαριστή
AA052-048	Inox alignment corner	Γωνία ευθυγραμμίσεως
AA052-046	Inox alignment corner	Γωνία ευθυγραμμίσεως
AA052-006	Gasket EPDM	Λάστιχο κάσας φύλλου

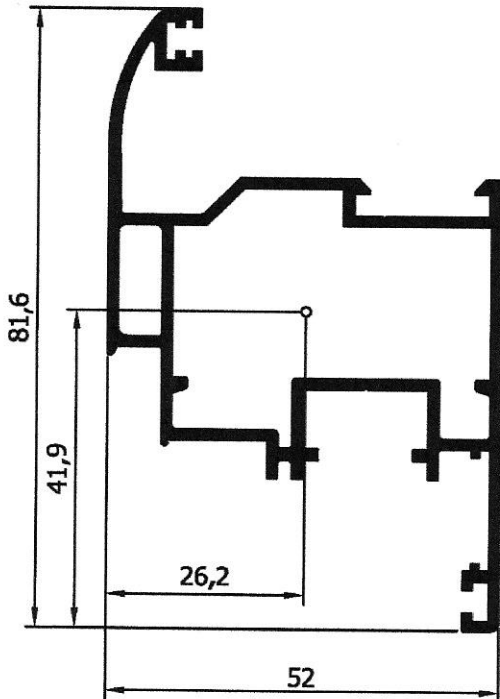

profile code κωδικός προφίλ	theor. weight θεωρητικό βάρος	length μήκος
52 - 320	1136 gr/m	6m
X,Y	x=52mm	y=81.6mm
moments of inertia ροπές αδρανείας (Ix , Iy)		
Ix= 15.91 (cm ⁴)		Iy= 15.35 (cm ⁴)
moments of resistance ροπές αντίστασης (Wx , Wy)		
Wx= 3.80 (cm ³)		Wy= 5.85 (cm ³)
accessories εξαρτήματα		
code κωδικός	description	περιγραφή
AA052-012	Corner joint	Γωνία συνδέσεως
AA052-048	Inox alignment corner	Γωνία ευθυγραμμίσεως
AA052-046	Inox alignment corner	Γωνία ευθυγραμμίσεως
AA052-006	Gasket EPDM	Λάστιχο κάσας φύλλου

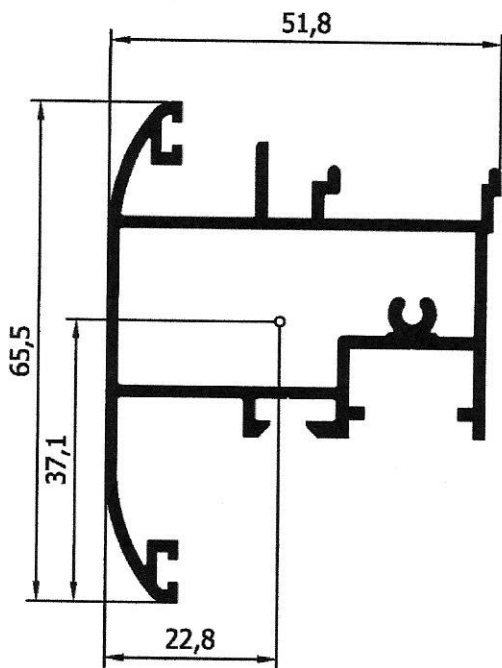

profile code κωδικός προφίλ	theor. weight θεωρητικό βάρος	length μήκος
52 - 568	1008 gr/m	6m
X,Y	x=51.8mm	γ=65.5mm
moments of inertia ροπές αδρανείας (Ix , Iy)		
Ix= 8.97 (cm ⁴)		Iy= 11.56 (cm ⁴)
moments of resistance ροπές αντίστασης (Wx , Wy)		
Wx= 2.41 (cm ³)		Wy= 3.98 (cm ³)
accessories εξαρτήματα		
code κωδικός	description	περιγραφή
AA052-006	Gasket EPDM	Λάστιχο κάσας φύλλου
AA052-568	Plastic plug for 52-568	Τόπο δικύλλου
AA052-004	Gasket central EPDM	Λάστιχο κάσας

INTERSECTIONS-TOMEΣ

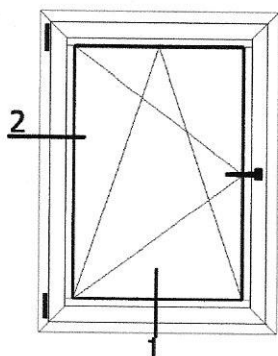

Intersection 1= page H5 Τομή 1= Σελίδα H5
 Intersection 2= page H5 Τομή 2= Σελίδα H5

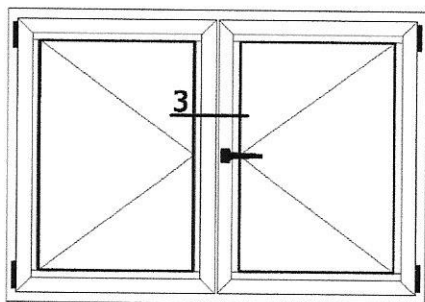

Intersection 3= page H6 Τομή 3= Σελίδα H6

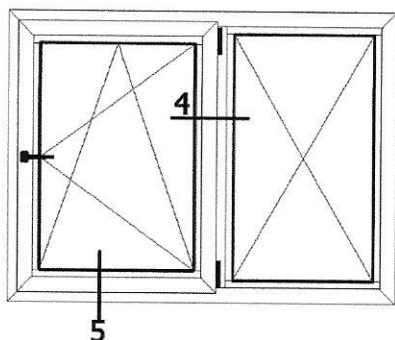

Intersection 4= page H7 Τομή 4= Σελίδα H7
 Intersection 5= page H8 Τομή 5= Σελίδα H8

SINGLE LEAF SWING WINDOW

Μονόφυλλο παράθυρο

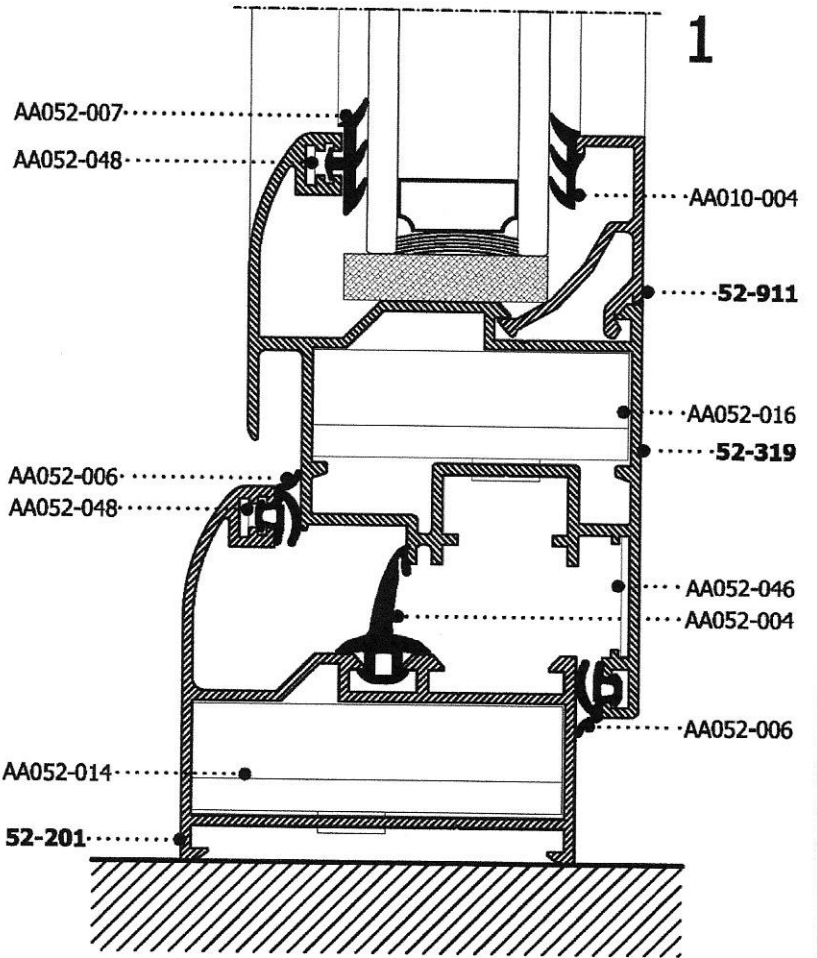
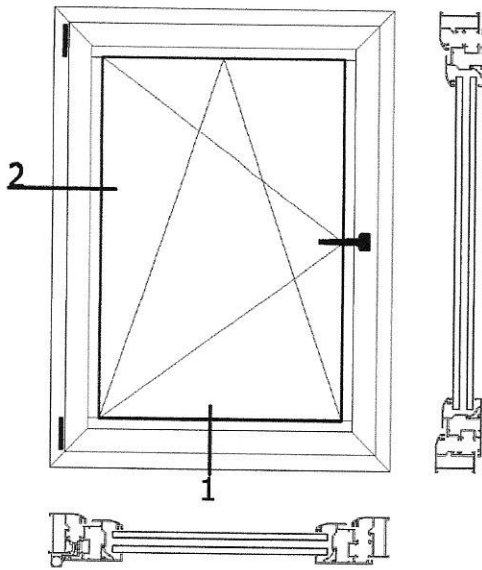

Aluminium●
Profiles
Accessories●

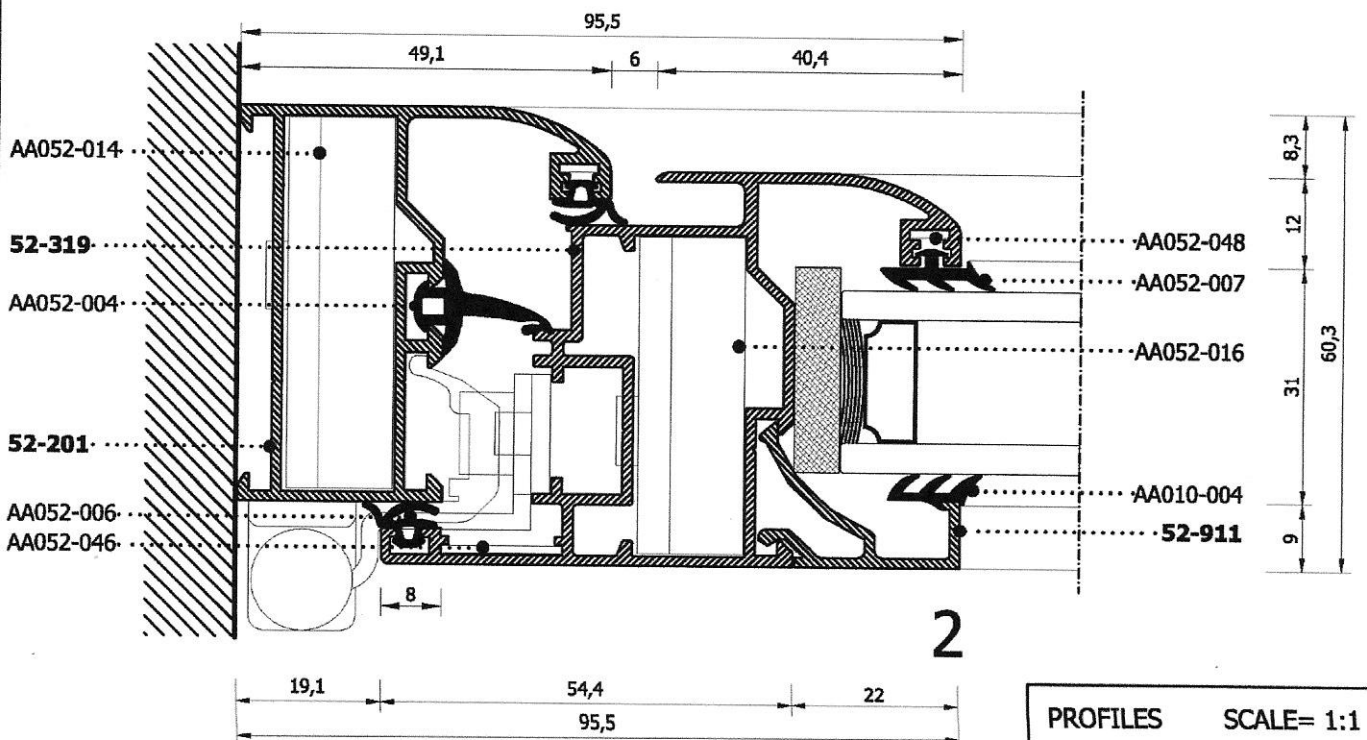

PROFILES SCALE= 1:1

DOUBLE LEAF SWING WINDOW

Δίφυλλο παράθυρο

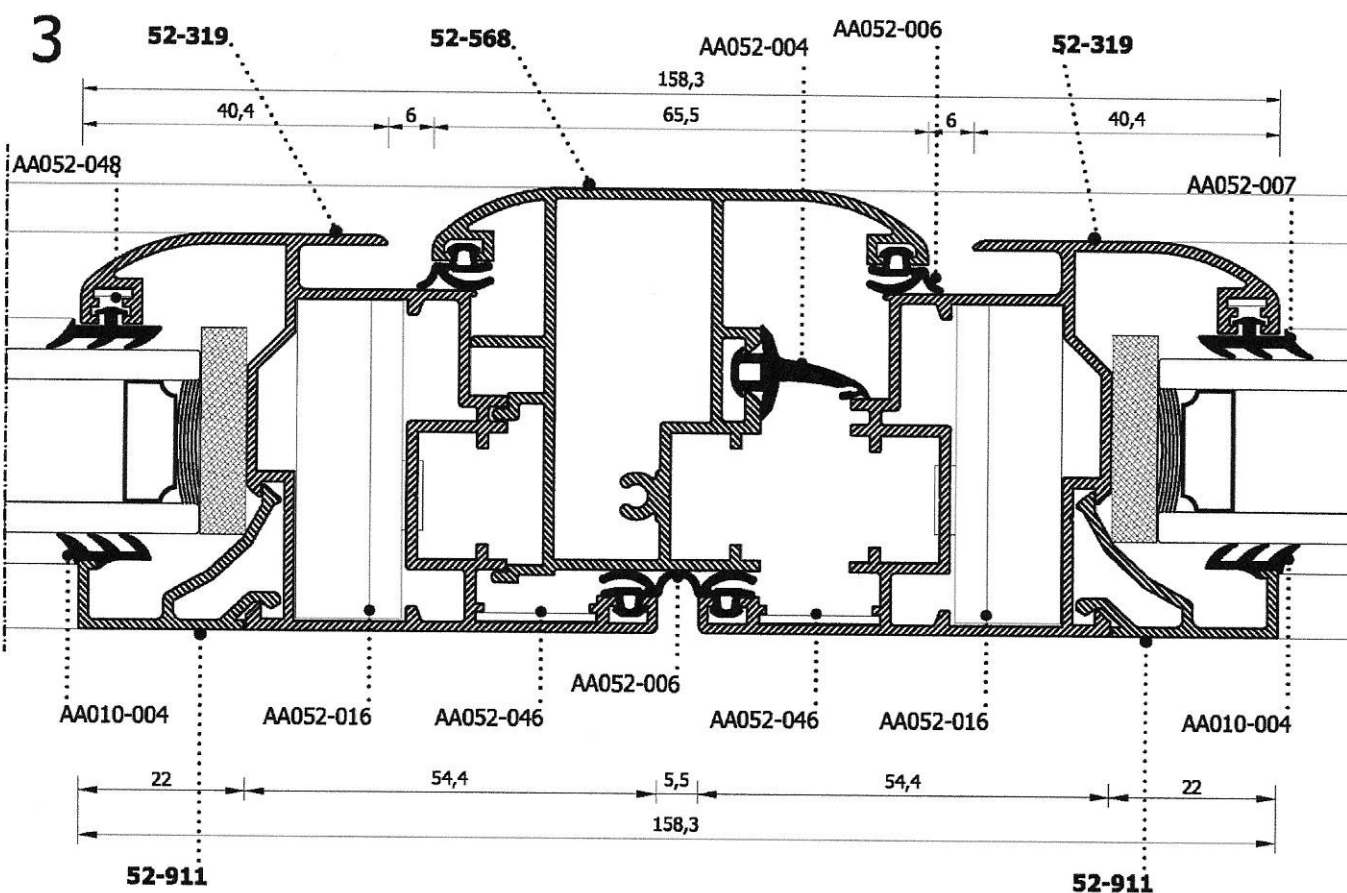
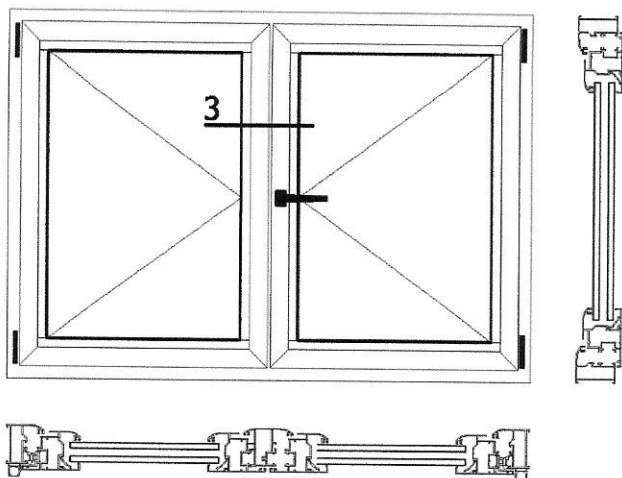

PROFILES SCALE= 1:1

SINGLE LEAF SWING WINDOW AND FIXED

Παράθυρο ανοιγόμενο και σταθερό

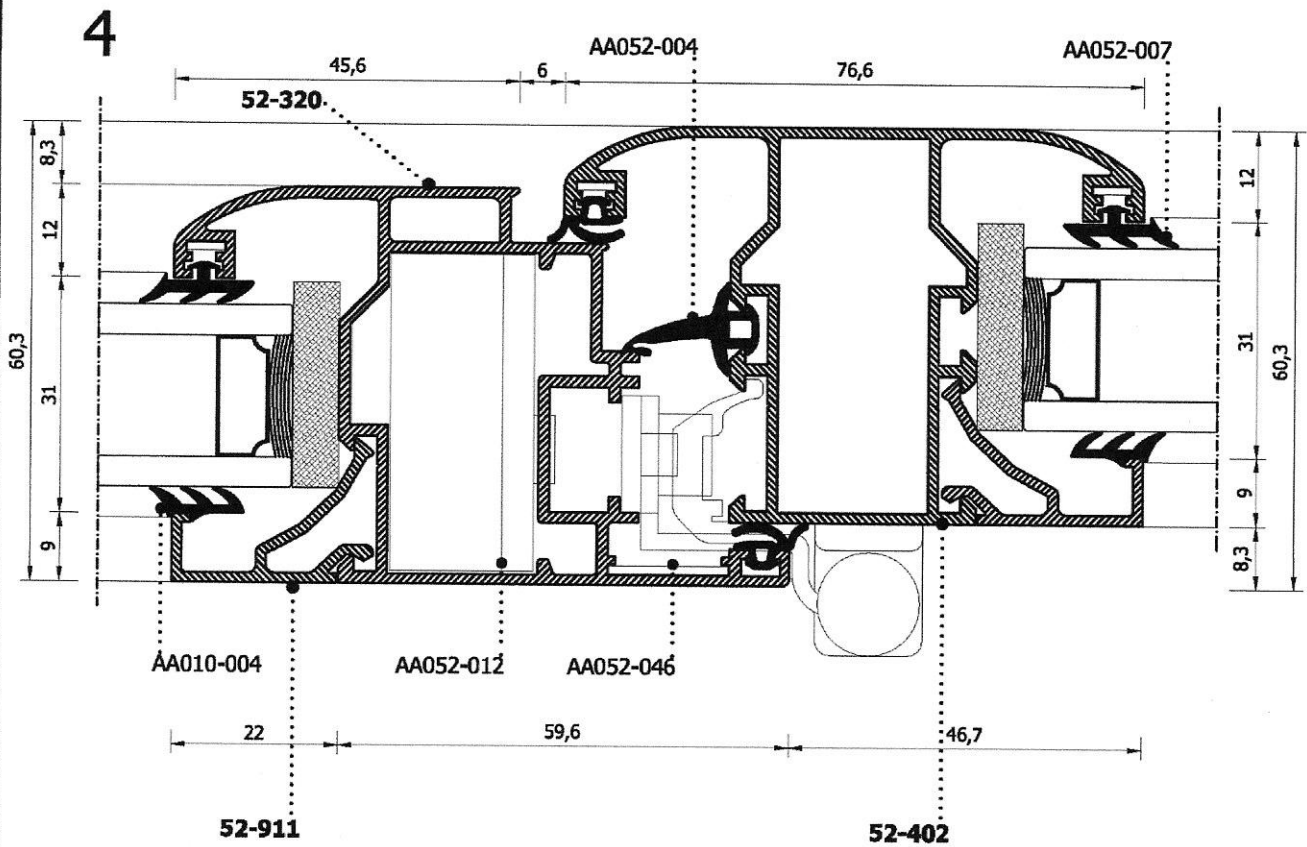
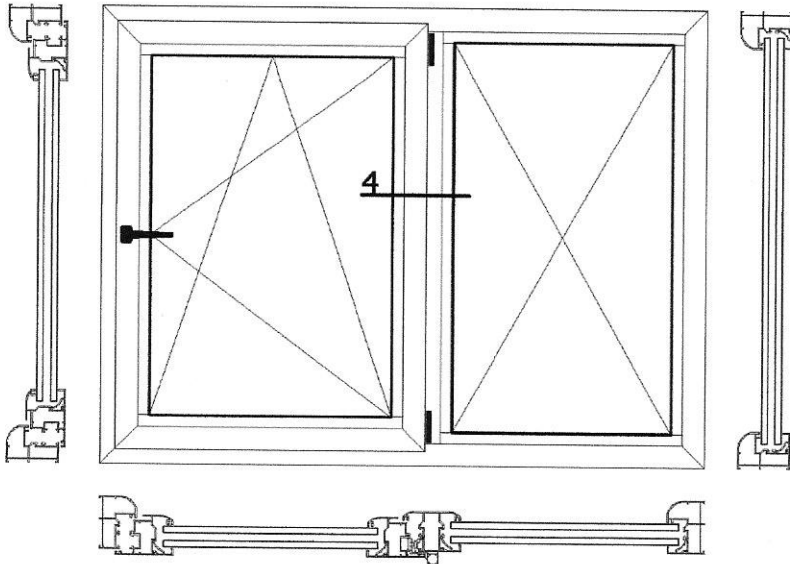

PROFILES SCALE= 1:1

SINGLE LEAF SWING WINDOW AND FIXED

Παράθυρο ανοιγόμενο και σταθερό

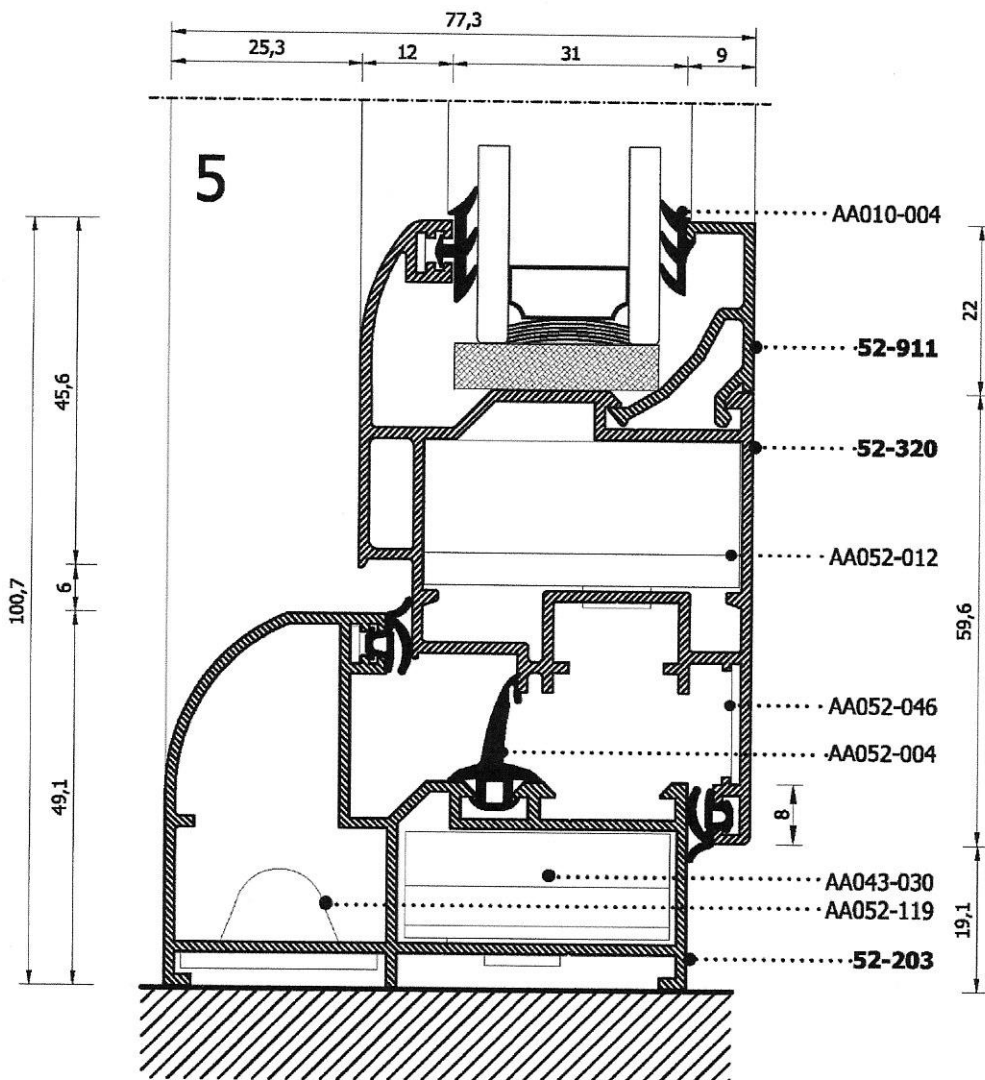
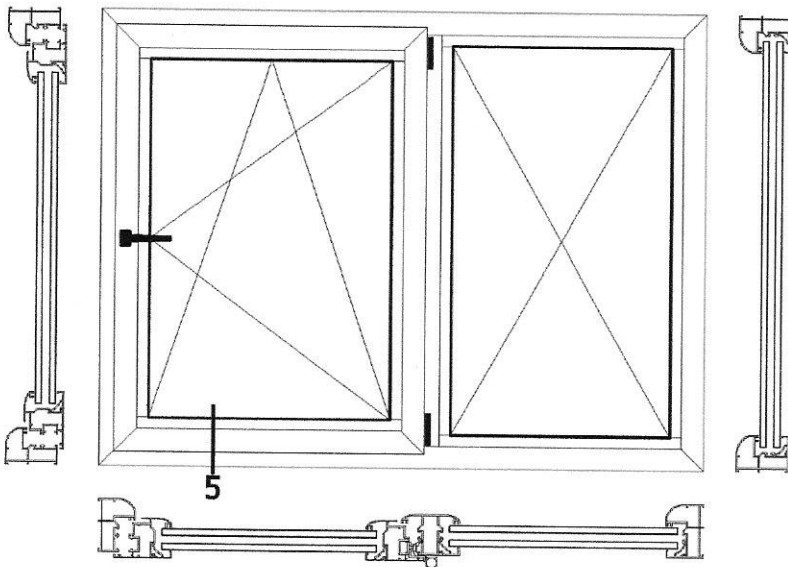

PROFILES SCALE= 1:1

1) SINGLE SWING WINDOW
Μονό παράθυρο

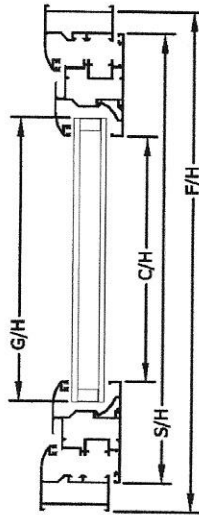
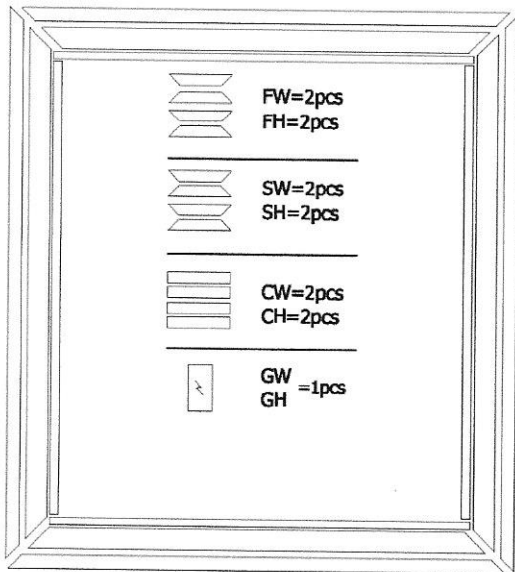

WIDTH OF FRAME="FW"
ΠΛΑΤΟΣ ΚΑΣΑΣ="FW"

HEIGHT OF FRAME="FH"
ΥΨΟΣ ΚΑΣΑΣ="FH"

WIDTH OF SASH ="SW"
ΠΛΑΤΟΣ ΦΥΛΛΟΥ="SW"

HEIGHT OF SASH="SH"
ΥΨΟΣ ΦΥΛΛΟΥ="SH"

CLIP HEIGHT="CH"
ΥΨΟΣ ΠΗΧΑΚΙΟΥ="CH"

CLIP WIDTH="CW"
ΠΛΑΤΟΣ ΠΗΧΑΚΙΟΥ="CW"

WIDTH OF GLASS="GW"
ΠΛΑΤΟΣ ΤΖΑΜΙΩΝ="GW"

HEIGHT OF GLASS="GH"
ΥΨΟΣ ΤΖΑΜΙΩΝ="GH"

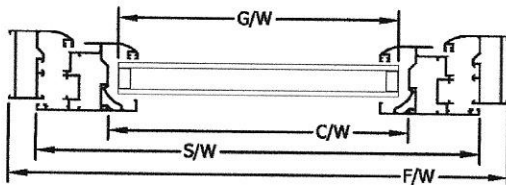

52-201 (FH-FW) 52-319 (SH-SW) 52-902 (CH-CW)

Frame/Κάσα	52-201, 52-203, 52-204, 52-205, 52-214, 52-216				52-209			
	Sash Φύλλο	Clip Πηχάκι	Glass Τζάμι		Sash Φύλλο	Clip Πηχάκι	Glass Τζάμι	
52-319	SH=FH-38.2	CH=FH-191	GH=FH-157		SH=FH-52	CH=FH-204.8	GH=FH-171	
	SW=FW-38.2	CW=FW-147	GW=FW-157		SW=FW-52	CW=FW-160.8	GW=FW-171	
52-320	SH=FH-38.2	CH=FH-201.4	GH=FH-168		SH=FH-52	CH=FH-215.2	GH=FH-181	
	SW=FW-38.2	CW=FW-157.4	GW=FW-168		SW=FW-52	CW=FW-171.2	GW=FW-181	

Frame/Κάσα	52-202				52-210, 52-211, 52-212, 52-213			
	Sash Φύλλο	Clip Πηχάκι	Glass Τζάμι		Sash Φύλλο	Clip Πηχάκι	Glass Τζάμι	
52-319	SH=FH-84	CH=FH-236.8	GH=FH-203		SH=FH-55.2	CH=FH-208	GH=FH-174	
	SW=FW-84	CW=FW-192.8	GW=FW-203		SW=FW-55.2	CW=FW-164	GW=FW-174	
52-320	SH=FH-84	CH=FH-247.2	GH=FH-213		SH=FH-55.2	CH=FH-218.4	GH=FH-185	
	SW=FW-84	CW=FW-203.2	GW=FW-213		SW=FW-55.2	CW=FW-174.4	GW=FW-185	

2) DOUBLE LEAF SWING WINDOW
Δίφυλλο παράθυρο

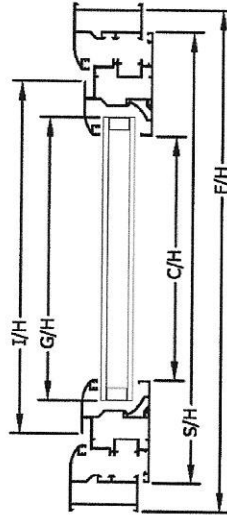
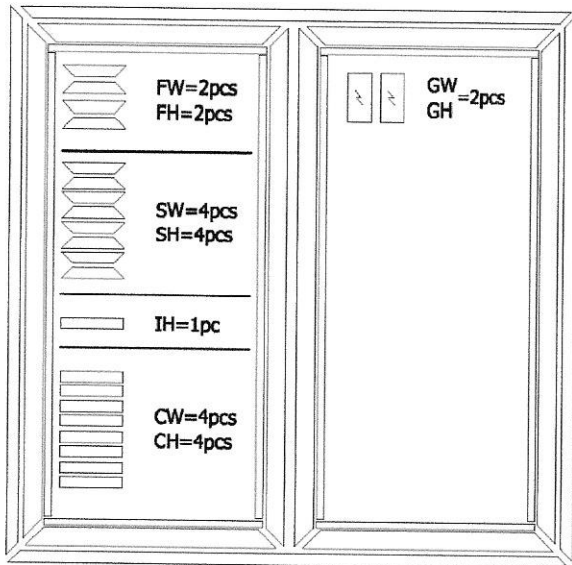

WIDTH OF FRAME="FW"
ΠΛΑΤΟΣ ΚΑΣΑΣ="FW"

HEIGHT OF FRAME="FH"
ΥΨΟΣ ΚΑΣΑΣ="FH"

WIDTH OF SASH="SW"
ΠΛΑΤΟΣ ΦΥΛΛΟΥ="SW"

HEIGHT OF SASH="SH"
ΥΨΟΣ ΦΥΛΛΟΥ="SH"

CLIP HEIGHT="CH"
ΥΨΟΣ ΠΗΧΑΚΙΟΥ="CH"

CLIP WIDTH="CW"
ΠΛΑΤΟΣ ΠΗΧΑΚΙΟΥ="CW"

WIDTH OF GLASS="GW"
ΠΛΑΤΟΣ ΤΖΑΜΙΩΝ="GW"

HEIGHT OF GLASS="GH"
ΥΨΟΣ ΤΖΑΜΙΩΝ="GH"

HEIGHT OF REBATE MULLION="IH"
ΥΨΟΣ ΜΠΙΝΙ="IH"

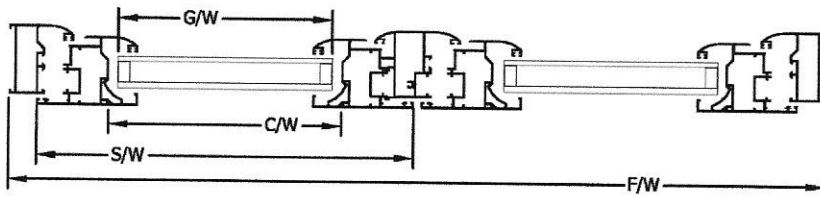

52-201 (FH-FW) 52-319 (SH-SW) 52-902 (CH-CW) 52-568 (IH)

Frame/Κάσα	52-201, 52-203, 52-204, 52-205, 52-214, 52-216					52-209							
Sash/Φύλλο	Sash	Φύλλο	Clip	Πηχάκι	Glass	Τζάμι	Sash	Φύλλο	Clip	Πηχάκι	Glass	Τζάμι	
52-319	SH=	FH-38.2	CH=	FH-191	GH=	FH-157	SH=	FH-52	CH=	FH-204.8	GH=	FH-171	
	SW=	$\frac{FW-43.7}{2}$	CW=	$\frac{FW-261.3}{2}$	GW=	$\frac{FW-281}{2}$	SW=	$\frac{FW-57.5}{2}$	CW=	$\frac{FW-275.1}{2}$	GW=	$\frac{FW-295}{2}$	
52-320	SH=	FH-38.2	CH=	FH-201.4	GH=	FH-168	SH=	FH-52	CH=	FH-215.2	GH=	FH-181	
	SW=	$\frac{FW-43.7}{2}$	CW=	$\frac{FW-271.7}{2}$	GW=	$\frac{FW-292}{2}$	SW=	$\frac{FW-57.5}{2}$	CW=	$\frac{FW-285.5}{2}$	GW=	$\frac{FW-305}{2}$	
Rebate mullion/μπινί IH=						FH-110.7	Rebate mullion/μπινί IH=						FH-124.5

Frame/Κάσα	52-202					52-210, 52-211, 52-212, 52-213							
Sash/Φύλλο	Sash	Φύλλο	Clip	Πηχάκι	Glass	Τζάμι	Sash	Φύλλο	Clip	Πηχάκι	Glass	Τζάμι	
52-319	SH=	FH-84	CH=	FH-236.8	GH=	FH-203	SH=	FH-55.2	CH=	FH-208	GH=	FH-174	
	SW=	$\frac{FW-89.5}{2}$	CW=	$\frac{FW-307.1}{2}$	GW=	$\frac{FW-327}{2}$	SW=	$\frac{FW-60.7}{2}$	CW=	$\frac{FW-278.3}{2}$	GW=	$\frac{FW-298}{2}$	
52-320	SH=	FH-84	CH=	FH-247.2	GH=	FH-213	SH=	FH-55.2	CH=	FH-218.4	GH=	FH-185	
	SW=	$\frac{FW-89.5}{2}$	CW=	$\frac{FW-328}{2}$	GW=	$\frac{FW-348}{2}$	SW=	$\frac{FW-60.7}{2}$	CW=	$\frac{FW-299}{2}$	GW=	$\frac{FW-319}{2}$	
Rebate mullion/μπινί IH=						FH-156.5	Rebate mullion/μπινί IH=						FH-127.7

G.U. PERIMETRIC TILT AND TURN MECHANISM ARRANGEMENT
 Διάταξη περιμετρικού μηχανισμού ανάκλισης G.U.

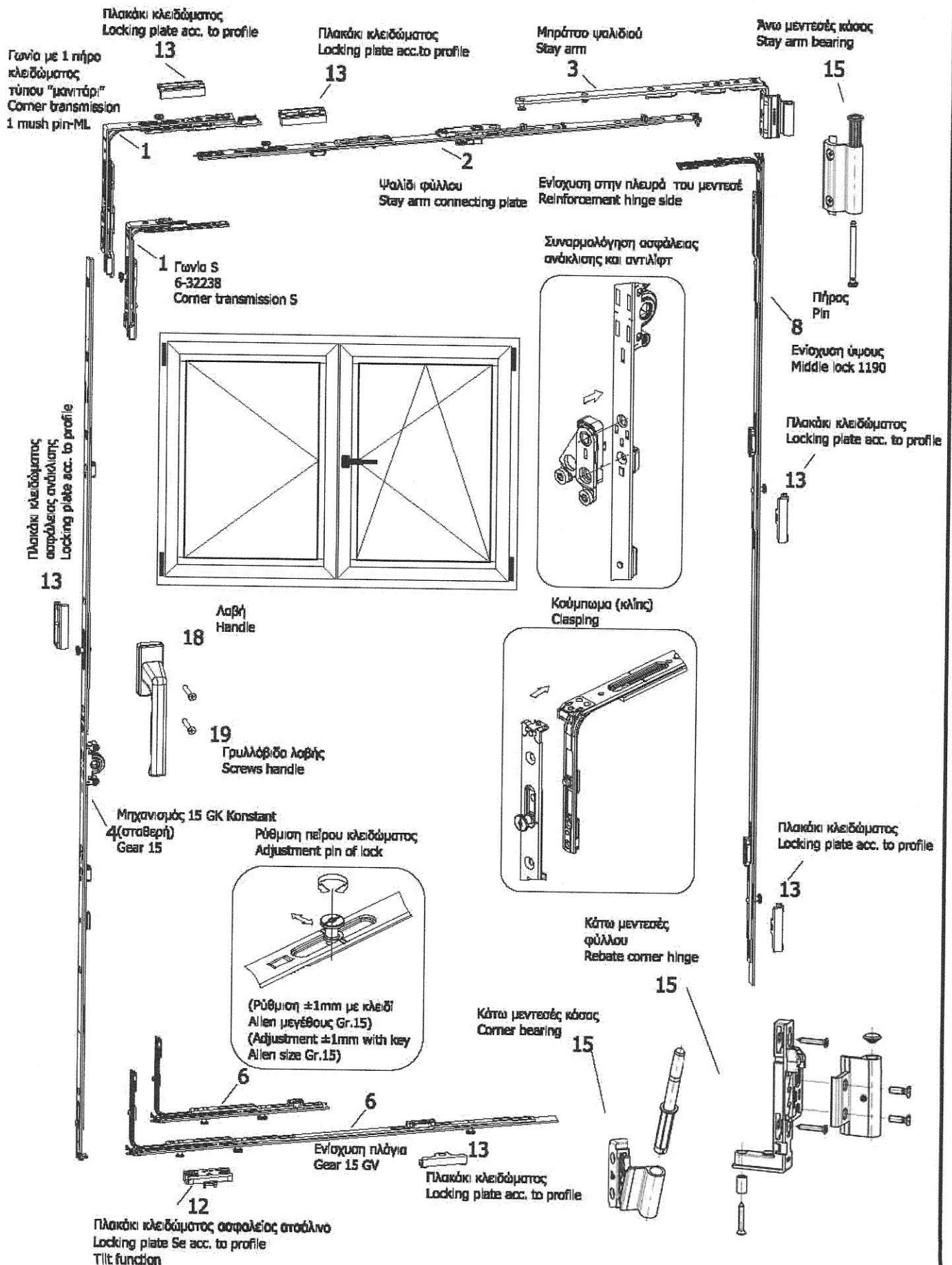

G.U. PERIMETRIC TILT AND TURN MECHANISM ARRANGEMENT
 Διάταξη περιμετρικού μηχανισμού ανάκλισης G.U.

Άνω μεντεσές κάσας
 Stay arm bearing

15



Πλακάκι κλειδώματος για σύρτη
 Locking plate acc. to latch

14

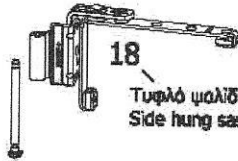

18

Τυφλό ψαλιδί
 Side hung sash hinge

Πείρος
 Pin

16

Μεσαίος μεντεσές κάσας
 Middle hinge of frame



17

Μεσαίος μεντεσές φύλλου
 Middle hinge of sash

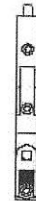

7

Άνω Σύρτης
 Upper Latch

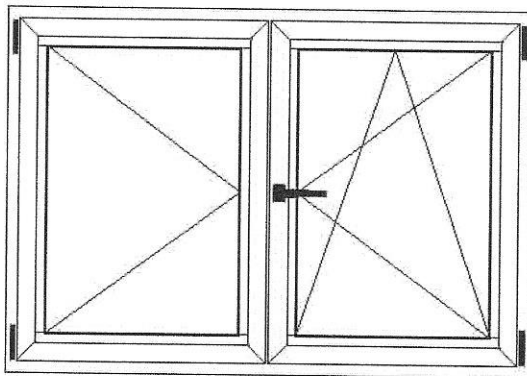

Κάτω μεντεσές
 φύλλου
 Rebate corner hinge

15

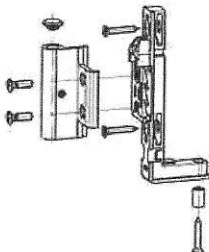

Κάτω μεντεσές κάσας
 Corner bearing

15

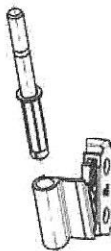

Κάτω Σύρτης
 Bottom Latch

7a



14

Πλακάκι κλειδώματος για σύρτη
 Locking plate acc. to latch

G.U. PERIMETRIC TILT AND TURN MECHANISM ARRANGEMENT

Διάταξη περιμετρικού μηχανισμού ανάκλισης G.U.

Άνω μεντεσές κάσας
Stay arm bearing

15



Πλαστική κλειδώματος
Locking plate acc.to profile

13

Γλαστική κλειδώματος
Locking plate acc.to profile

13

Άνω-Κάτω τελείωμα 180°
Extension piece 180° without ML

5

Πείρος
Pin

Τυφλό ψαλίδι
Side hung sash hinge

20

Ενίσχυση Se
530, 470, 1050
Middle lock 530 Se

Ενίσχυση 215 Se
Middle lock 215 Se

9

9

Μεσαίος μεντεσές κάσας
Middle hinge of frame

18



19

Μεσαίος μεντεσές φύλλου
Middle hinge of sash

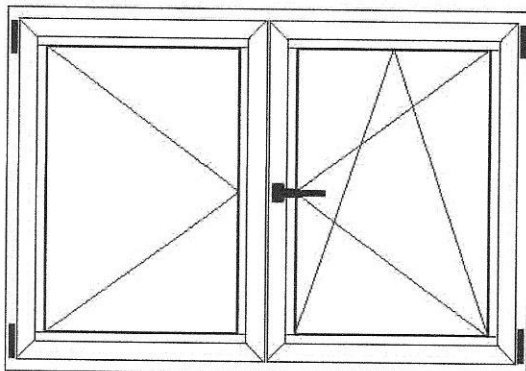

Μηχανισμός Falzhebel ZH
Konstant
Mechanism Falzhebel ZH
Konstant

10

Κάτω μεντεσές
φύλλου
Rebate corner hinge

15

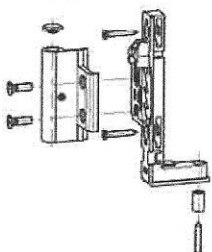

Κάτω μεντεσές κάσας
Corner bearing

15

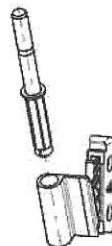

Ενίσχυση Se
530, 470, 1050
Middle lock 530 Se

9

Ενίσχυση 215 Se
Middle lock 215 Se

9

Πλαστική κλειδώματος
Locking plate acc.to profile

13

Πλαστική κλειδώματος
Locking plate acc.to profile

13

**G.U. PERIMETRIC TILT AND TURN MECHANISM ARRANGEMENT
ACCESSORIES AND FITINGS TABLE**

Πίνακας εξαρτημάτων περιμετρικού μηχανισμού ανάκλισης G.U.

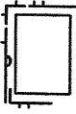
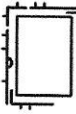
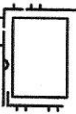
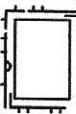
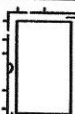
Μηχανισμός UNI-JET για ανοιγο-ανακλινόμενο φύλλο UNI-JET mechanism for tilt-turn window							
Υψος konstant FFB (σταθερό) FFH		A 400-750 450-720	B 400-750 721-1850	C 751-1600 450-720	D 751-1600 721-1850	E 501-1200 1851-2350	
1	Γωνία με πείρο κλειδώματος τύπου "μανιτάρι" Γωνία S Corner transmission 1 mush pin-ML Corner transmission S					FA010-004-00 FA010-009-00	
2	ΨΑΛΙΔΙ ΦΥΛΛΟΥ / Stay arm connecting plate						
Πλάτος φύλλου Width of sash FFB	280-400 Ψαλίδι / Stay arm connecting plate / 350 (1)	FA002-013-00	FA002-013-00				
	401-500 Ψαλίδι / Stay arm connecting plate / 350	FA002-013-00	FA002-013-00				
	501-750 Ψαλίδι / Stay arm connecting plate / 590	FA002-013-00	FA002-014-00			FA002-014-00	
	751-950 Ψαλίδι / Stay arm connecting plate / 840 MV			FA002-015-00	FA002-015-00	FA002-015-00	
	951-1200 Ψαλίδι / Stay arm connecting plate / 1040 MV			FA002-016-00	FA002-016-00	FA002-016-00	
	1201-1450 Ψαλίδι / Stay arm connecting plate / 1290 MV			FA002-017-00	FA002-017-00		
3	Μπράτσο ψαλιδιού πατούρα 9 mm / Stay arm						
Πλάτος φύλλου Width of sash FFB	280-500 Μπράτσο ψαλιδιού / Stay arm / NL 9					FA002-045-00	
	501-750 Μπράτσο ψαλιδιού / Stay arm / NL 9					FA002-046-00	
	751-1200 Μπράτσο ψαλιδιού / Stay arm / NL 9					FA002-047-00	
	1201-1600 Μπράτσο ψαλιδιού / Stay arm / NL 9					FA002-048-00	
4	Υψος 15 GK χωρίς εξάρτημα ανάκλισης / Gear 15 Θέση λαβής G						
Υψος φύλλου Height of sash FFH	360-450 Υψος / Height / 363 (1) 155	FA001-052-00		FA001-052-00			
	451-550 Υψος / Height / 390 155	FA001-042-00		FA001-042-00			
	551-720 Υψος / Height / 560 200	FA001-043-00		FA001-043-00			
	721-850 Υψος / Height / 690 MV 250		FA001-044-00		FA001-044-00		
	851-1100 Υψος / Height / 940 MV 400		FA001-045-00		FA001-045-00		
	1101-1350 Υψος / Height / 1190 MV 500		FA001-046-00		FA001-046-00		
	1351-1600 Υψος / Height / 1440 2MV 600		FA001-047-00		FA001-047-00		
	1601-1850 Υψος / Height / 1690 3MV 600		FA001-048-00		FA001-048-00		
	1851-2100 Υψος / Height / 1940 3MV 980					FA001-049-00	
	2101-2350 Υψος / Height / 2190 4MV 980					FA001-051-00	
5	Σύρτης άνω αέρας 180° (τελειώμα) / Extension piece 180°, without ML Ενίσχυση / Reinforcement					FA001-041-00	
6	Ενίσχυση πλάτους DK / Gear 15 GV						
Πλάτος φύλλου Width of sash FFB	280-750 Ενίσχυση 215 DK MV / Gear 15 GV	FA012-011-00	FA012-011-00			FA012-011-00	
	751-950 Ενίσχυση 530 DK 2MV / Gear 15 GV			FA012-012-00	FA012-012-00		
	951-1200 Ενίσχυση 740 DK 2MV / Gear 15 GV			FA012-013-00	FA012-013-00		
7	Σύρτης άνω / Upper Latch					FA009-004-00	
7a	Σύρτης κάτω / Bottom Latch					FA009-003-00	
8	Ενίσχυση ύψους / Middle lock						
Υψος φύλλου Height of sash FFH	721-1100 Ενίσχυση / Middle lock / 530 1MV		FA012-007-00		FA012-007-00		
	1101-1350 Ενίσχυση / Middle lock / 740 1MV		FA012-008-00		FA012-008-00		
	1351-1700 Ενίσχυση / Middle lock / 1190 2MV		FA012-009-00		FA012-009-00		
	1701-2100 Ενίσχυση / Middle lock / 1450 2MV					FA012-010-00	
	2101-2350 Ενίσχυση / Middle lock / 1890 3MV					FA012-020-00	
9	Ενίσχυση πλάτους DF / Middle lock						
Πλάτος φύλλου Width of sash FFB	Ενίσχυση 215 Se / Middle lock 215 Se					FA012-016-00	
	721-1100 Ενίσχυση / Middle lock / 530 Se 2MV		FA012-017-00		FA012-017-00		
	1101-1350 Ενίσχυση / Middle lock / 740 Se 2MV		FA012-018-00		FA012-018-00		
	1351-1850 Ενίσχυση / Middle lock / 1190 Se 3MV		FA012-021-00		FA012-021-00		

**G.U. PERIMETRIC TILT AND TURN MECHANISM ARRANGEMENT
ACCESSORIES AND FITINGS TABLE**

Πίνακας εξαρτημάτων περιμετρικού μηχανισμού ανάκλισης G.U.

UNI-JET Μηχανισμός Falzhebel ZH konstant Rebate shoot bolt ZH					
konstant (σταθερό)		FFH 470-720	FFH 721-1850	FFH 1851-2350	
10	Μηχανισμός Falzhebel konstant με ενσωματωμένα πλακάκια κλειδώματος / Rebate shoot bolt with embedded locking plates				
Υψος φύλλου Height of sash FFH	470-720 Μηχανισμός / Mechanism / falzhebel ZH konstant 230	Θέση λαβής/Position handle/G	FA009-009-00		
	721-850 Μηχανισμός / Mechanism / falzhebel ZH konstant 230			FA009-010-00	
	851-1100 Μηχανισμός / Mechanism / falzhebel ZH konstant 230			FA009-011-00	
	1101-1350 Μηχανισμός / Mechanism / falzhebel ZH konstant 230			FA009-012-00	
	1351-1600 Μηχανισμός / Mechanism / falzhebel ZH konstant 230			FA009-013-00	
	1601-1850 Μηχανισμός / Mechanism / falzhebel ZH konstant 230			FA009-014-00	
	1851-2100 Μηχανισμός / Mechanism / falzhebel ZH konstant 516				FA009-015-00
	2101-2350 Μηχανισμός / Mechanism / falzhebel ZH konstant 516				FA009-016-00
11	Κάλυμμα για μονοκόμματο σύρτη / Cover for separate latch		FA009-017-00		
	ΠΛΑΚΑΚΙΑ ΚΛΕΙΔΩΜΑΤΟΣ / Locking plate acc.to profile				
12	Πλακάκι κλειδώματος ασφαλείας ατσάλινο / Locking plate steel acc.to profile		FA007-040-00		
13	Πλακάκι κλειδώματος / Locking plate acc. to profile		FA007-044-00		
13a	Πλακάκι κλειδώματος μπινίTmullion		FA007-021-00		
	ΠΡΟΑΙΡΕΤΙΚΑ ΕΞΑΡΤΗΜΑΤΑ/ OPTIONALLY ACCESSORIES				
14	Πλακάκι κλειδώματος για σύρτη / Locking plate acc. to latch		FA007-042-00		
	ΜΕΝΤΕΣΕΔΕΣ / HINGES				
15	Κίτ Μεντεσεδων Κουμποσι		FA008-042-11	FA008-042-02	FA008-042-01
16	Κρυφός μεσαίος μεντεσές κάσας / Hidden middle hinge of frame		FA008-040-00		
17	Κρυφός μεσαίος μεντεσές φύλλου / Hidden middle hinge of sash		FA008-014-00		
18	Λαβή / Handle / Dirigent F (1τμχ.)		FA013-015-01	FA013-015-03	
19	Γρυλλόβιδα λαβής / Handle screws / DIN 965 M5x45 (2τμχ.)		FA014-018-00		
20	Τυφλό ψαλίδι / Side hung sash hinge		FA002-049-00		

ΜΗΧΑΝΙΣΜΟΣ UNI-JET / MECHANISM UNI-JET

Μηχανισμός Ανοίγο-ανακλινόμενου/Ανοιγόμενου φύλλου- Mechanism for tilt-turn /opening window

Μέγιστο πλάτος φύλλου / Max. width of sash /FFB 1600mm

Μέγιστο ύψος φύλλου / Max. height of sash /FFH 2350mm

(σταθερό)-(konstant)

Μέγιστο ύψος φύλλου / Max. height of sash /FFH 2450mm

(μεταβλητό)-(variable)

ΑΠΑΙΤΟΥΜΕΝΑ ΔΕΔΟΜΕΝΑ ΠΑΡΑΓΕΛΙΑΣ

- Πλάτος Φύλλου FFB / Width of sash FFB
- Ύψος Φύλλου FFH / Height of sash FFH
- Θέση λαβής / Position of handle / σταθερή (konstant) ή μεταβλητή (variabel)

ΠΡΟΑΙΡΕΤΙΚΑ ΕΞΑΡΤΗΜΑΤΑ/ OPTIONALLY ACCESSORIES

* Χρώματα μηχανισμού / Colours mechanism
01 Λευκό / White,
03 Καφέ σκούρο / Dark brown

Για πλάτος φύλλου FFB πάνω από 1200 mm / For width of sash FFB over 1200mm and weight over 100Kg απαιτείται επιπρόσθετο ψαλίδι. / demand an additional stay arm

ASSEMBLY OF PLASTIC PLUG AA052-568
Συναρμολόγηση πλαστικής τάπας μπινί AA052-568

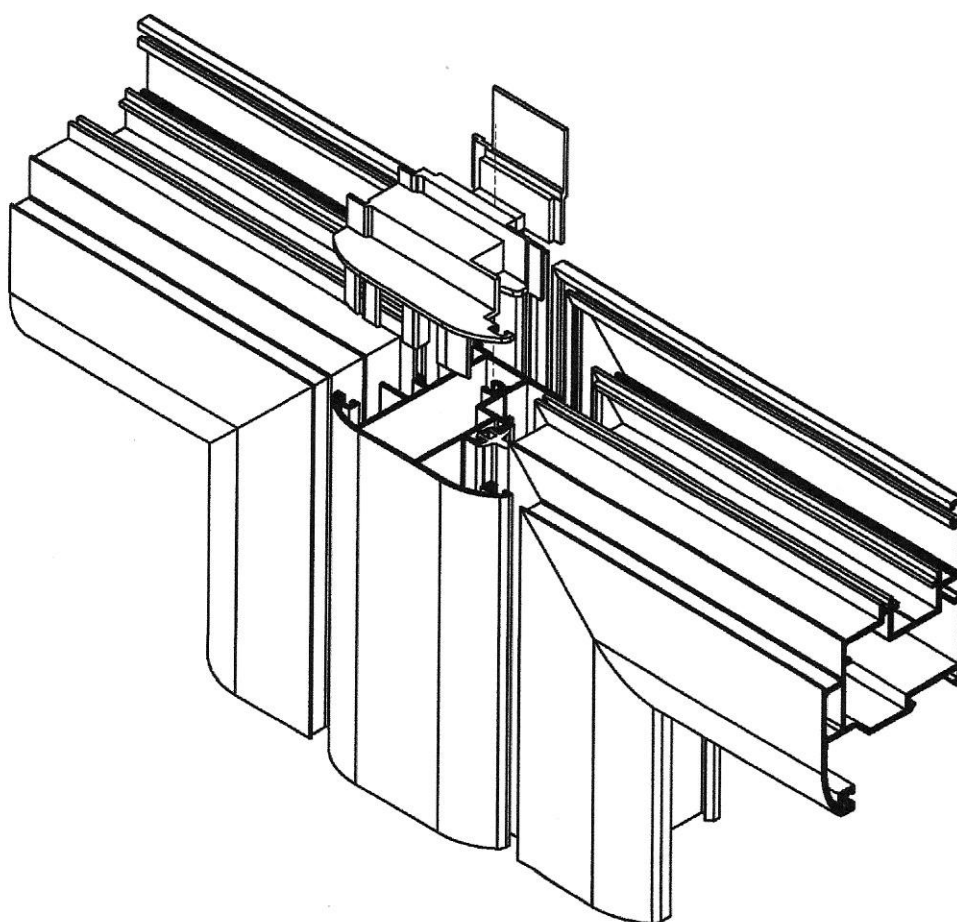
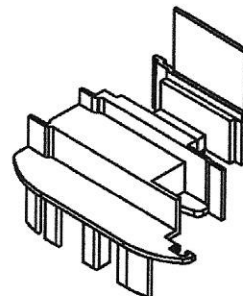
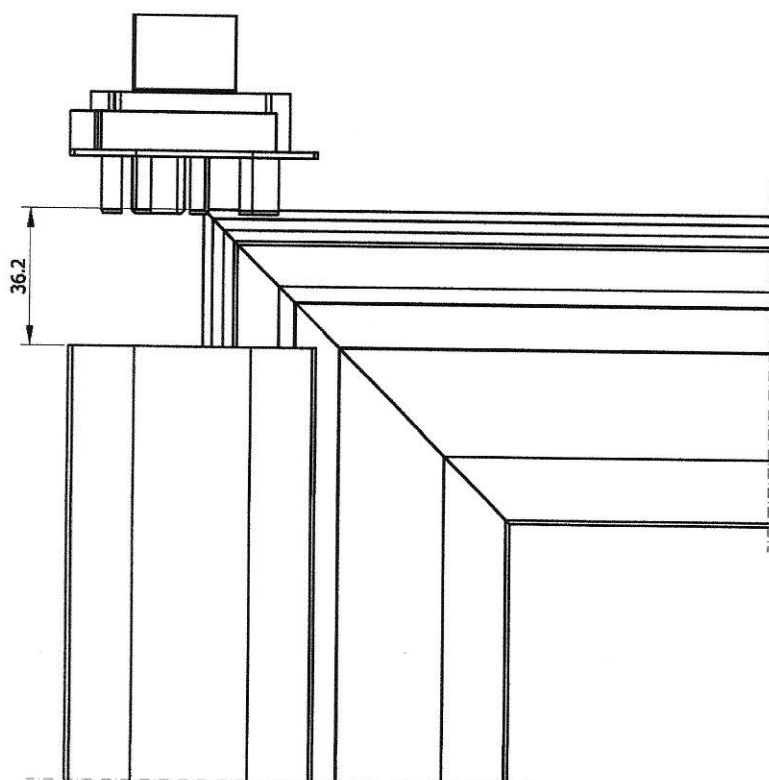

**ACCESSORIES
ΕΞΑΡΤΗΜΑΤΑ**

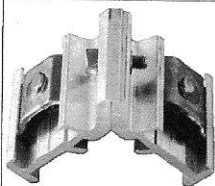

CODE : AA052-016

Corner joint 41/15
Γωνία σύνδεσης 41/15 για
52-319



CODE : AA052-070

Press corner joint 41/15
Γωνία σύνδεσης πρεσσαριστή
41/15 για 52-319

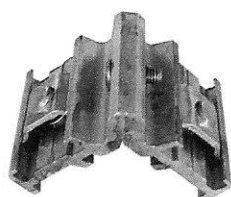

CODE : AA052-012

Left corner joint 41.5/20
Αριστερή γωνία σύνδεσης 41,5/20
για 52-320



CODE : AA052-048

Alignment corner inox 5mm
Γωνία ευθυγράμμισης ανοξείδωτη



CODE : AA052-046

Inox alignment corner
joint 16 mm
Ανοξείδωτη
γωνία ευθυγράμμισης 16χιλ.



CODE : AA052-006

Gasket EPDM
Λάστιχο κάσας-φύλλου



CODE : AA052-004

Gasket central EPDM
Λάστιχο κάσας

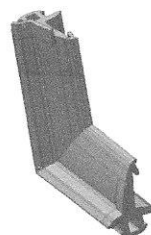

CODE : AA052-097

Vulcanized corner gasket
Ελαστική γωνία λαστίχου

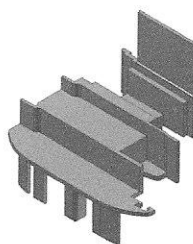

CODE : AA052-568

Plastic plug for
profile 52-568
Τάπα διφύλλου
για μπινί 52-568

**ACCESSORIES
ΕΞΑΡΤΗΜΑΤΑ**

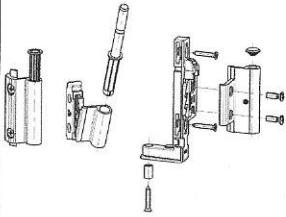

CODE : FA008-042-01
CODE : FA008-042-02
CODE : FA008-042-11

Hinge kit
Κιτ μεντεσέδων

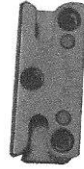

CODE : FA007-040-00

Locking plate Se acc. to profile
tilt function
*Πλακάκι κλειδώματος ασφαλείας
ατσάλινο*



CODE : FA008-040-00

Hidden middle hinge of frame
Κρυφός μεσσαίος μεντεσές κάσας



CODE : FA007-021-00

Plate according to
mullion profile
Πλακάκι μπινί



CODE : FA008-014-00

Hidden middle hinge of sash
Κρυφός μεσσαίος μεντεσές φύλλου



CODE : FA007-044-00

Locking plate acc. to profile
Πλακάκι κλειδώματος



CODE : FA001-041-00

Extension piece 180 degrees
without ML
Άνω κάτω τελείωμα 180 μοιρών

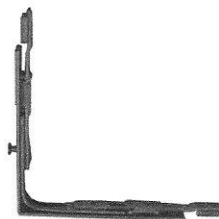

CODE : FA010-009-00

Corner transmission V1
one mush pin-ML
*Γωνία V1 με ένα
πήρο κλειδώματος
τύπου "μανιτάρι"*



CODE : FA009-017-00

Cover latch
Κάλυμμα μονοκόμματου σύρτη

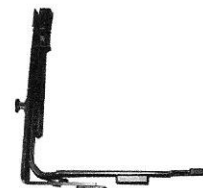

CODE : FA010-004-00

Small corner transmission V1
one mush pin-ML
*Γωνία μικρή V1 με ένα
πήρο κλειδώματος
τύπου "μανιτάρι"*

color coding/κωδικοποίηση χρωμάτων

-01: white/λευκό, -02: black/μαύρο, -11: silver/ασημί

ACCESSORIES
ΕΞΑΡΤΗΜΑΤΑ



CODE : FA013-015-01
CODE : FA013-015-03

Handle
Χειρολαβή



CODE : FA009-004-00

Upper Latch
Άνω σύρτης



CODE : FA014-018-00

Screws handle M5x35
Γριλλόβιδα λαβής M5x35



CODE : FA009-003-00

Bottom Latch
Κάτω σύρτης



CODE : BD004-819-00

Pin for corner joint
Πόντα

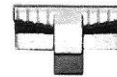

CODE : FA007-042-00

Locking plate according to latch
Πλακάκι κλειδώματος σύρτη



CODE : FA012-012-00

Bottom lock
Ενίσχυση πλάτους D/K-751-950mm V2
FA012-013-00
Bottom lock
Ενίσχυση πλάτους D/K-951-1200mm V2

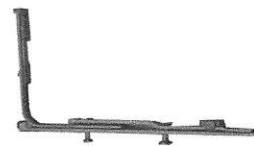

CODE : FA012-011-00

Bottom lock
Ενίσχυση πλάτους D/K-750mm V2



CODE : FA012-016-00

Middle lock 215 Se
Ενίσχυση πλάτους D/F ασφαλείας 480-750



CODE : FA012-017-00

Middle lock 530 Se
Ενίσχυση πλάτους D/F ασφαλείας 751-1100

**ACCESSORIES
ΕΞΑΡΤΗΜΑΤΑ**



CODE : FA001-052-00

Gear 15 height 360-450mm Konstant (G=155)

Υψος 360-450mm Konstant -σταθερή-(G=155)

FA001-042-00

Gear 15 height 451-550mm Konstant (G=155)

Υψος 451-550mm Konstant -σταθερή-(G=155)

FA001-043-00

Gear 15 height 551-720mm Konstant (G=200)

Υψος 551-720mm Konstant -σταθερή-(G=200)

FA001-044-00

Gear 15 height 721-850mm Konstant (G=250)

Υψος 721-850mm Konstant -σταθερή-(G=250)

FA001-045-00

Gear 15 height 851-1100mm Konstant (G=400)

Υψος 851-1100mm Konstant -σταθερή-(G=400)

FA001-046-00

Gear 15 height 1101-1350mm Konstant (G=500)

Υψος 1101-1350mm Konstant -σταθερή-(G=500)

FA001-047-00

Gear 15 height 1351-1600mm Konstant (G=600)

Υψος 1351-1600mm Konstant -σταθερή-(G=600)

FA001-048-00

Gear 15 height 1601-1850mm Konstant (G=600)

Υψος 1601-1850mm Konstant -σταθερή-(G=600)

FA001-049-00

Gear 15 height 1851-2100mm Konstant (G=980)

Υψος 1851-2100mm Konstant -σταθερή-(G=980)

FA001-051-00

Gear 15 height 2101-2350mm Konstant (G=980)

Υψος 2101-2350mm Konstant -σταθερή-(G=980)



CODE : FA002-045-00

Stay arm bearing 280-500mm

Μπράτσο ψαλιδιού 280-500mm

FA002-046-00

Stay arm bearing 501-750mm

Μπράτσο ψαλιδιού 501-750mm

FA002-047-00

Stay arm bearing 751-1200mm

Μπράτσο ψαλιδιού 751-1200mm

FA002-048-00

Stay arm bearing 1201-1600mm

Μπράτσο ψαλιδιού 201-1600mm



CODE : FA002-013-00

Stay arm connecting plate 280-500mm

Ψαλίδι φύλλον 280-500mm

FA002-014-00

Stay arm connecting plate 501-750mm

Ψαλίδι φύλλον 501-750mm

FA002-015-00

Stay arm connecting plate 751-950mm

Ψαλίδι φύλλον 751-950mm

FA002-016-00

Stay arm connecting plate 951-1200mm

Ψαλίδι φύλλον 951-1200mm

FA002-017-00

Stay arm connecting plate 1201-1450mm

Ψαλίδι φύλλον 1201-1450mm



CODE : FA002-049-00

Side hung sash hinge 9mm

Τυφλό ψαλίδι 9mm

color coding/κωδικοποίηση χρωμάτων

-01: white/λευκό, -03: brown/καφέ

ACCESSORIES
ΕΞΑΡΤΗΜΑΤΑ



CODE : FA012-007-00

Middle lock 1190

Ενίσχυση ύψους 721-1100 mm V1

FA012-008-00

Middle lock 1190

Ενίσχυση ύψους 1101-1350 mm V1

FA012-009-00

Middle lock 1190

Ενίσχυση ύψους 1351-1700 mm V2

FA012-010-00

Middle lock 1190

Ενίσχυση ύψους 1701-2100 mm V2

FA012-020-00

Middle lock 1190

Ενίσχυση ύψους 2101-2350mm V3

CODE : FA009-009-00

Mechanism Falzhebel ZH Konstant 470-720mm

Μονοκόματος σύρτης GK 470-720mm

FA009-010-00

Mechanism Falzhebel ZH Konstant 721-850mm

Μονοκόματος σύρτης GK 721-850mm

FA009-011-00

Mechanism Falzhebel ZH Konstant 851-1100mm

Μονοκόματος σύρτης GK 851-1100mm

FA009-012-00

Mechanism Falzhebel ZH Konstant 1101-1350mm

Μονοκόματος σύρτης GK 1101-1350mm

FA009-013-00

Mechanism Falzhebel ZH Konstant 1351-1600mm

Μονοκόματος σύρτης GK 1351-1600mm

FA009-014-00

Mechanism Falzhebel ZH Konstant 1601-1850mm

Μονοκόματος σύρτης GK 1601-1850mm

FA009-015-00

Mechanism Falzhebel ZH Konstant 1851-2100mm

Μονοκόματος σύρτης GK 1851-2100mm

FA009-016-00

Mechanism Falzhebel ZH Konstant 2101-2350mm

Μονοκόματος σύρτης GK 2101-2350mm

**ACCESSORIES
ΕΞΑΡΤΗΜΑΤΑ**

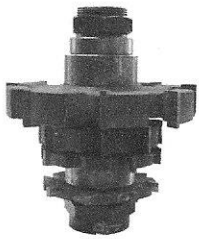

CODE : AT036-002

Mill cutter for 401,
402,403,404,405,406
Δίσκος Κοπής

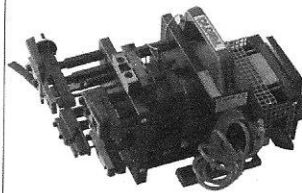

CODE : AM010-001-00

Pneumatic punch press
Πνευματικό πρεσάκι

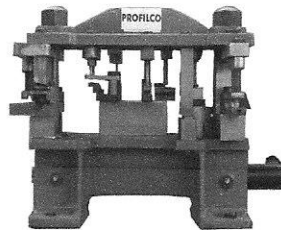

CODE : AT038-102-07

Hand operated punch
press for
PROFILCO systems
Πρεσάκι κοπτικό

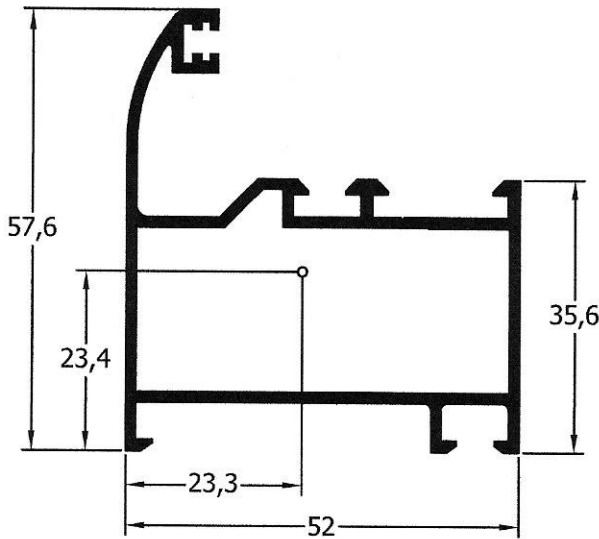

profile code κωδικός προφίλ	theor. weight θεωρητικό βάρος	length μήκος
52 - 218	871 gr/m	6m
X,Y	x=52mm	y=57.6mm
moments of inertia ροπές αδρανείας (Ix , Iy)		
Ix= 8.32 (cm ⁴)		Iy= 11.69 (cm ⁴)
moments of resistance ροπές αντίστασης (Wx , Wy)		
Wx= 2.5 (cm ³)		Wy= 4.08 (cm ³)
accessories εξαρτήματα		
code κωδικός	description	περιγραφή
AA052-074	Corner joint	Γωνία συνδέσεως
AA052-075	or Corner joint	Γωνία συνδέσεως
AA052-076	or Corner joint	Γωνία συνδέσεως
AA052-077	or Corner joint	Γωνία συνδέσεως
AA072-023	Pin for corner joint	Πείρος για γωνία συνδέσεως
AA052-048	Inox alignment corner	Γωνία ευθυγραμμίσεως
AA052-004	Gasket central EPDM	Λάστιχο κάσας
AA052-097	Vulcanized corner gasket	Ελαστική γωνία
AA052-554	Plug for drainage	Τάπα νεροχύτη
AA052-006	Gasket EPDM	Λάστιχο κάσας φύλλου

SINGLE LEAF SWING WINDOW

Μονόφυλλο παράθυρο

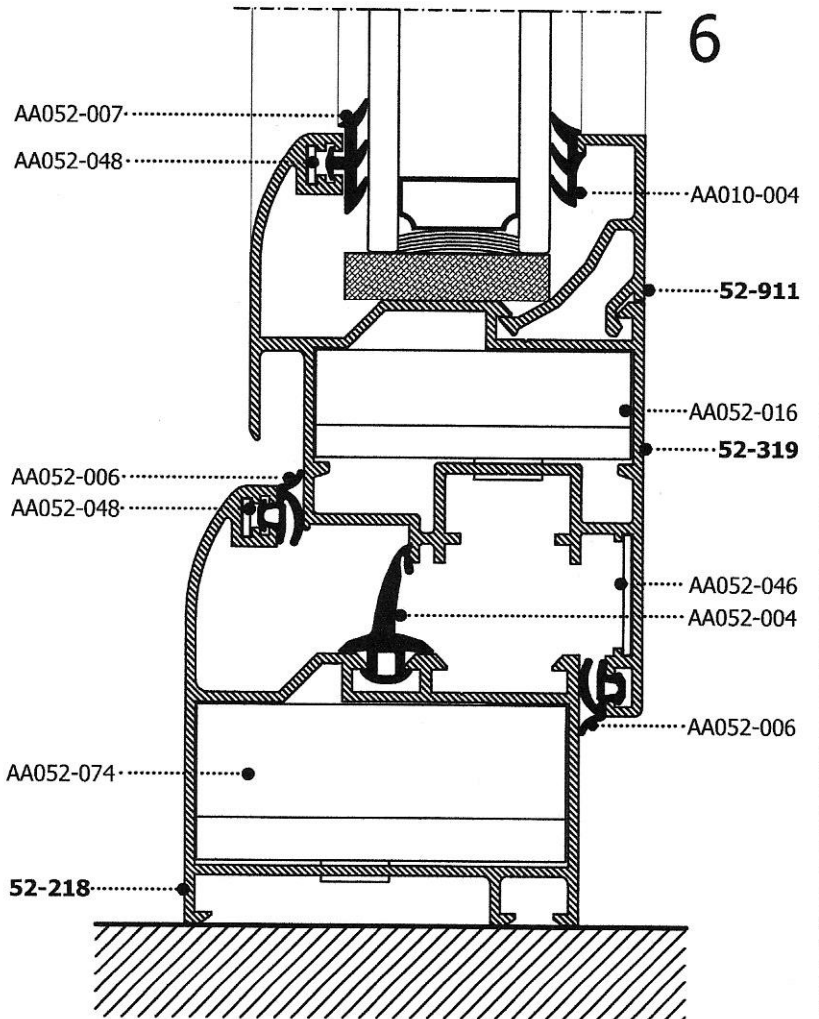
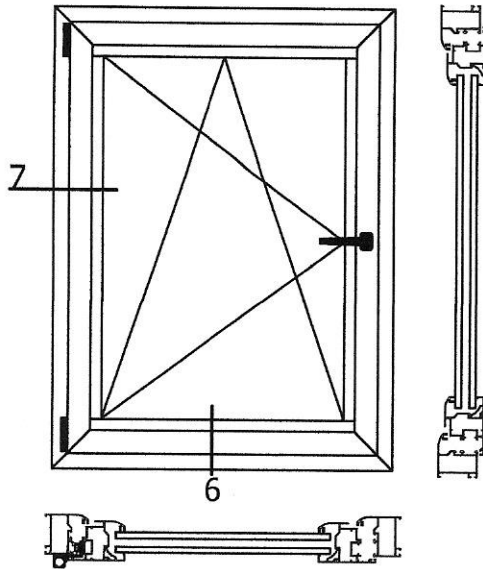

Aluminium Profiles ●
Accessories ●

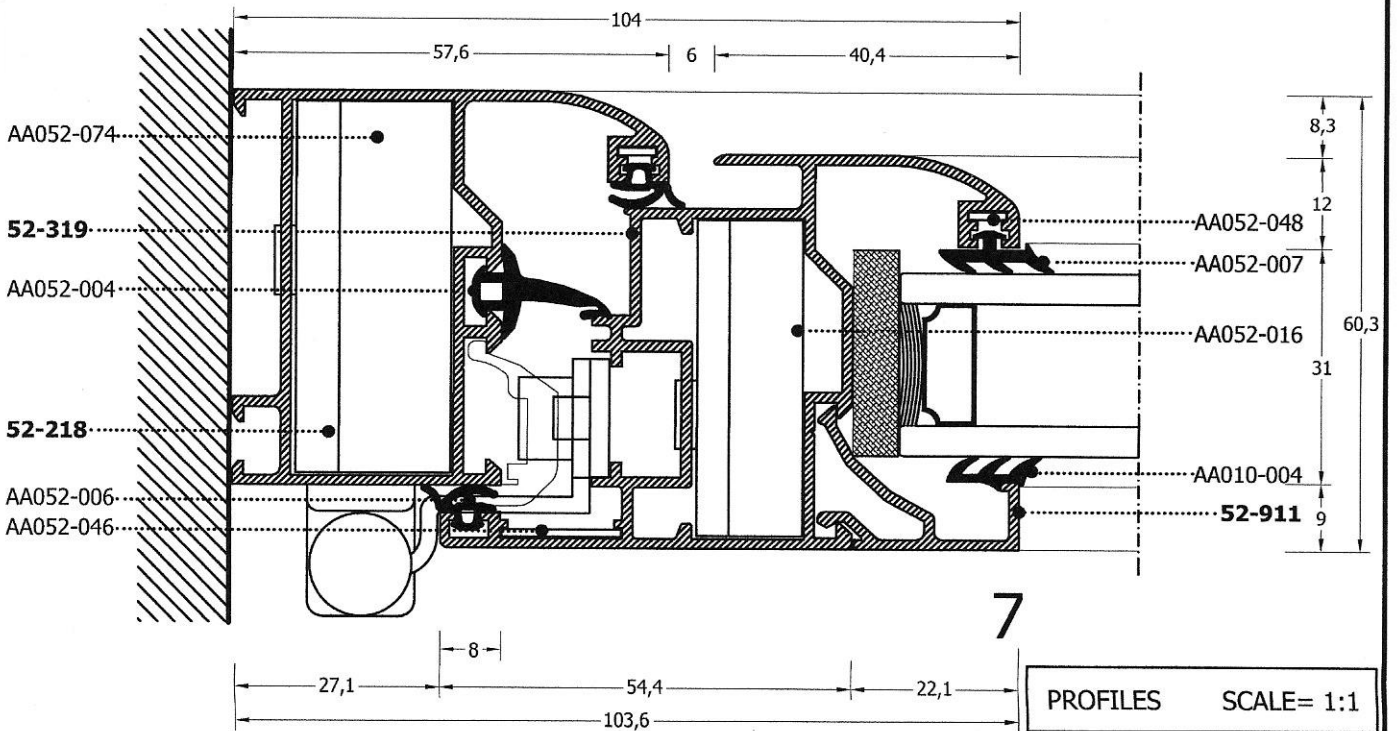

ACCESSORIES
ΕΞΑΡΤΗΜΑΤΑ

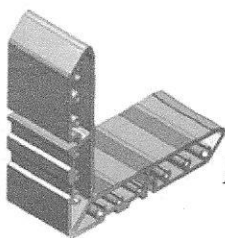

CODE: AA052-074

Corner Joint 48.7x21
G.U

*Γωνία συνδέσεως 48.7x21 για
52-218*

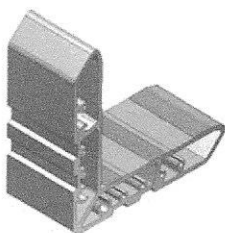

CODE: AA052-075

Corner Joint 48.7x21
MAICO

*Γωνία συνδέσεως 48.7x21 για
52-218*

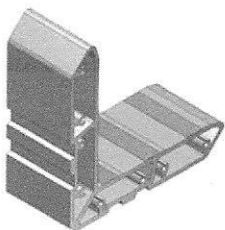

CODE: AA052-076

Corner Joint 48.7x21
ROTO

*Γωνία συνδέσεως 48.7x21 για
52-218*

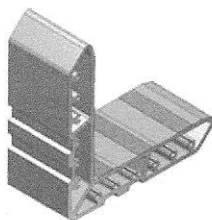

CODE: AA052-077

Corner Joint 48.7x21
SIEGENIA

*Γωνία συνδέσεως 48.7x21 για
52-218*

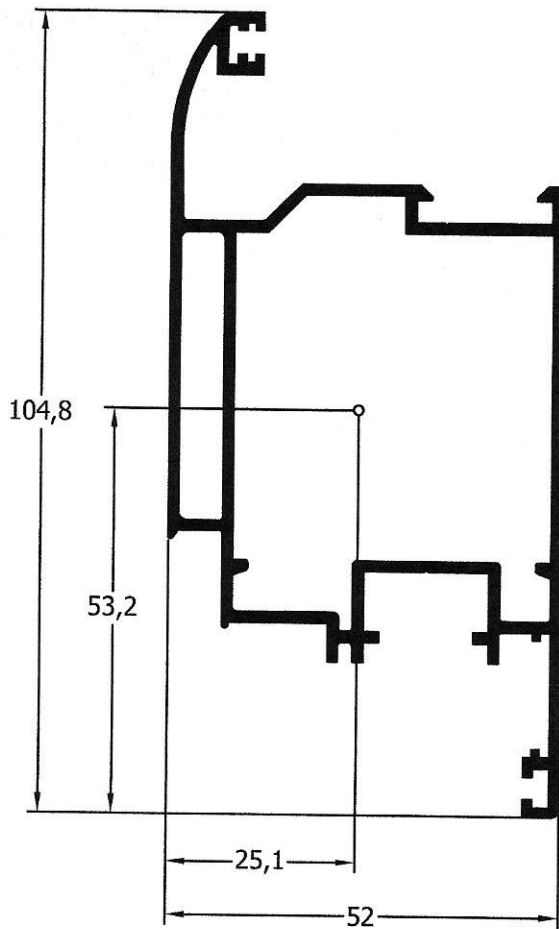

profile code κωδικός προφίλ	theor. weight θεωρητικό βάρος	length μήκος
52 - 321	1380 gr/m	6.5m
X,Y	x=52mm	y=104.8mm
moments of inertia ροπές αδρανείας (Ix , Iy)		
Ix= 38.18 (cm ⁴)		Iy= 20.19 (cm ⁴)
moments of resistance ροπές αντίστασης (Wx , Wy)		
Wx= 7.20 (cm ³)		Wy= 7.5 (cm ³)
accessories εξαρτήματα		
code κωδικός	description	περιγραφή
AA052-078	Corner joint	Γωνία συνδέσεως
AA052-048	Inox alignment corner	Γωνία ευθυγραμμίσεως
AA052-046	Inox alignment corner	Γωνία ευθυγραμμίσεως
AA052-006	Gasket EPDM	Λάστιχο κάσας φύλλου

SINGLE LEAF DOOR
Μονόφυλλη πόρτα

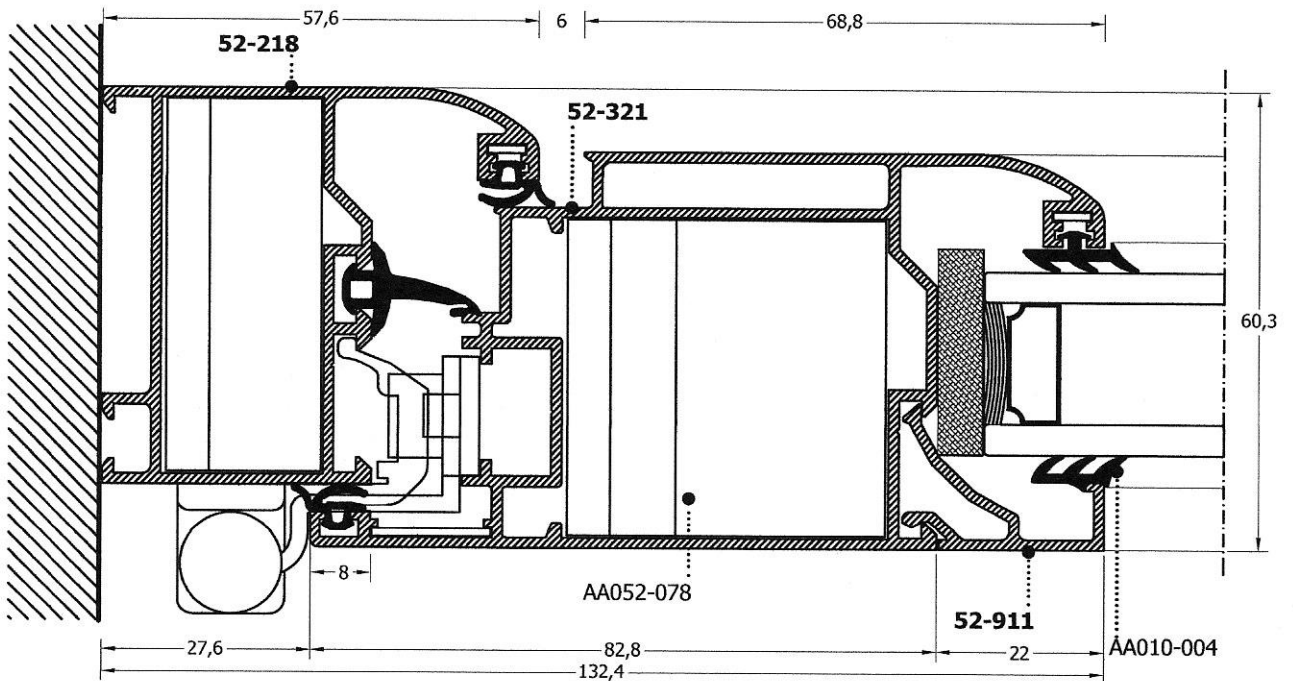
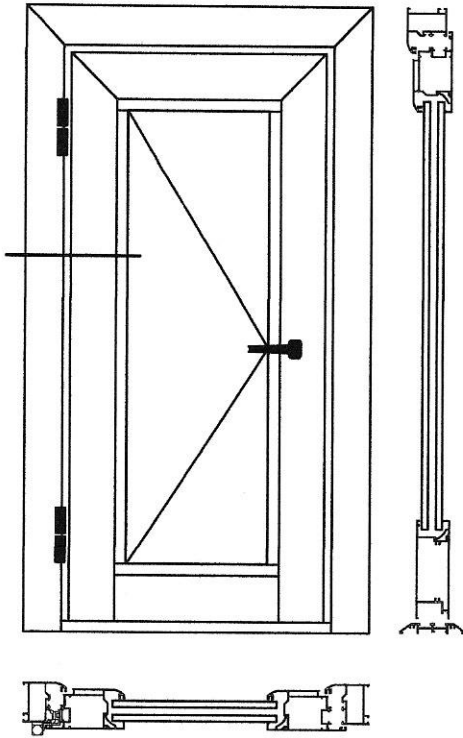

PROFILES SCALE= 1:1

SINGLE LEAF DOOR
Μονόφυλλη πόρτα

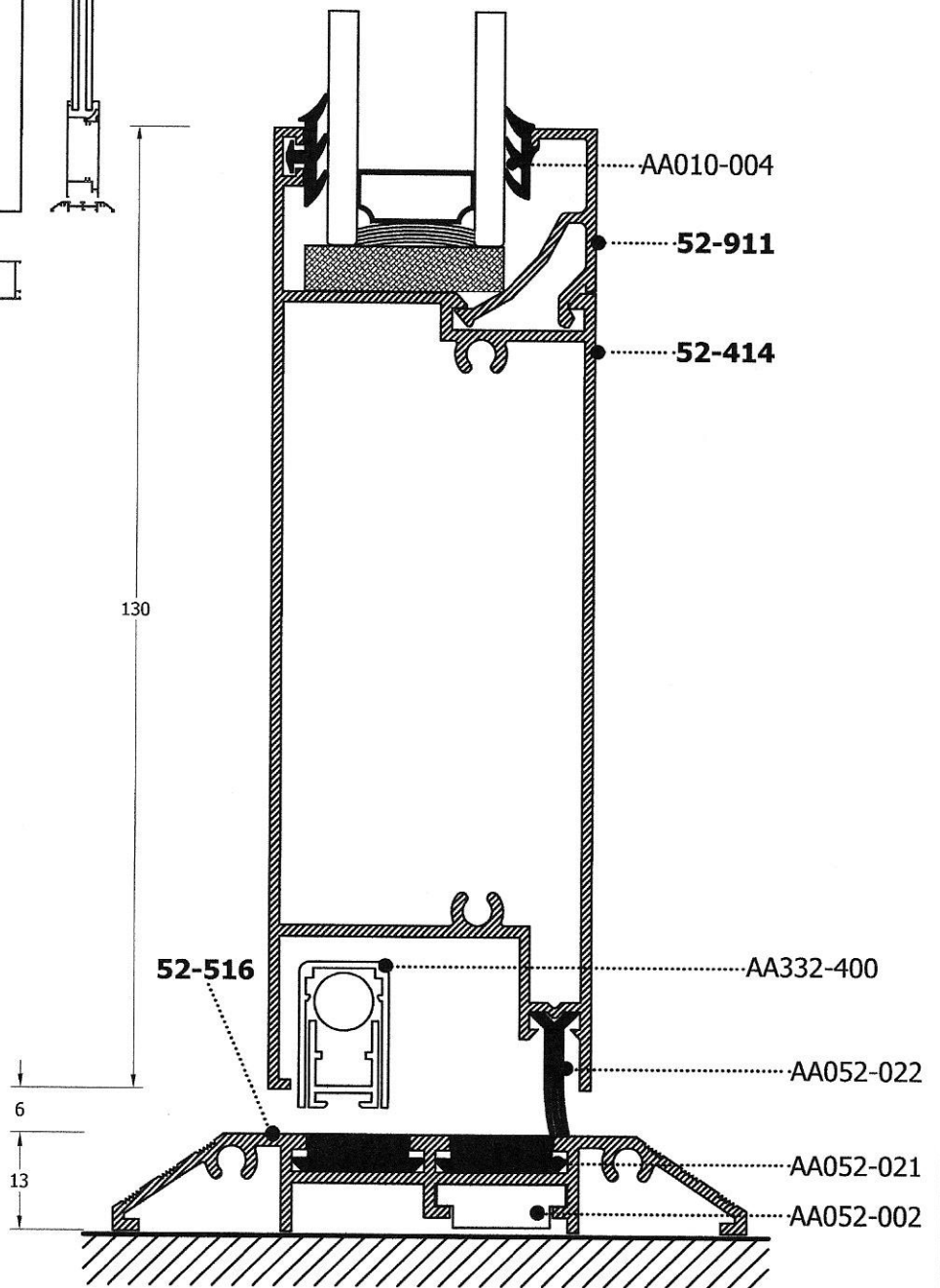
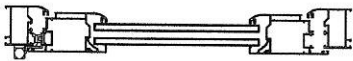
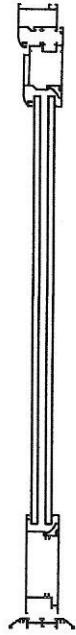
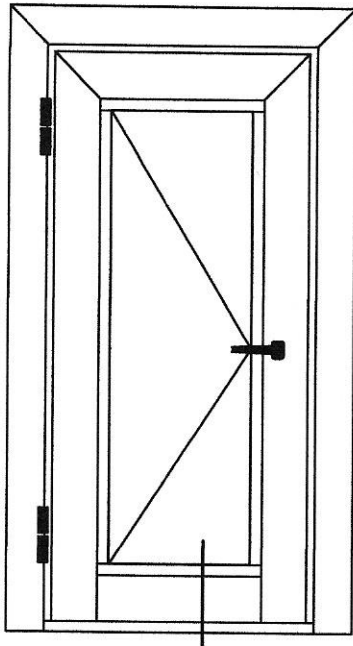

PROFILES SCALE= 1:1

1) SINGLE SWING DOOR
Μονόφυλλη πόρτα

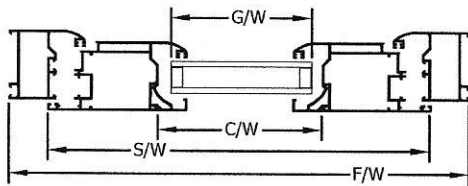
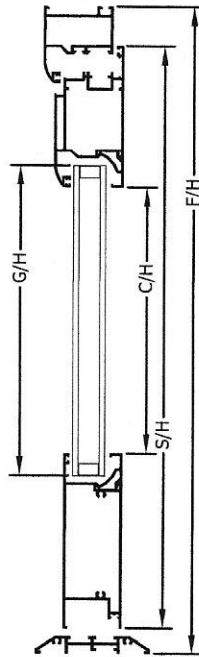
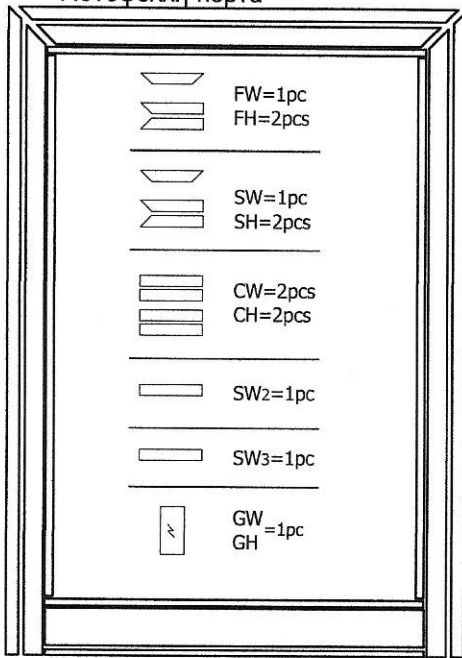

WIDTH OF FRAME="FW"
ΠΛΑΤΟΣ ΚΑΣΑΣ="FW"

HEIGHT OF FRAME="FH"
ΥΨΟΣ ΚΑΣΑΣ="FH"

WIDTH OF SASH ="SW"
ΠΛΑΤΟΣ ΦΥΛΛΟΥ="SW"

HEIGHT OF SASH="SH"
ΥΨΟΣ ΦΥΛΛΟΥ="SH"

CLIP HEIGHT="CH"
ΥΨΟΣ ΠΗΧΑΚΙΟΥ="CH"

CLIP WIDTH="CW"
ΠΛΑΤΟΣ ΠΗΧΑΚΙΟΥ="CW"

WIDTH OF GLASS="GW"
ΠΛΑΤΟΣ ΤΖΑΜΙΩΝ="GW"

HEIGHT OF GLASS="GH"
ΥΨΟΣ ΤΖΑΜΙΩΝ="GH"

WIDTH OF BOTTOM RAIL="SW2"
ΠΛΑΤΟΣ ΤΑΜΠΛΑ="SW2"

WIDTH OF THRESHOLD="SW3"
ΠΛΑΤΟΣ ΚΑΤΩΦΛΙΟΥ="SW3"

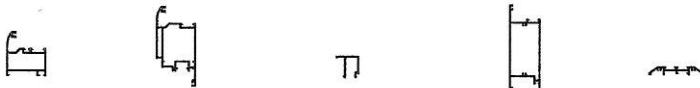

52-218 (FH-FW) 52-321 (SH-SW) 52-902 (CH-CW) 52-414 (SW2) 52-516 (SW3)

Frame/Κάσα	52-218, 52-210, 52-211, 52-212, 52-213				
Sash/Φύλλο	Sash Φύλλο	Clip Πηχάκι	Glass Τζάμι	Bottom rail/Ταμπλάς	
52-321	SH=FH-46.6	CH=FH-281.6	GH=FH-247		SW2=FW-212.4
	SW=FW-55.2	CW=FW-221.4	GW=FW-231		
	Threshold/Κατώφλι SW3=FW-62.8				

2) DOUBLE LEAF SWING DOOR

Δίφυλλη πόρτα

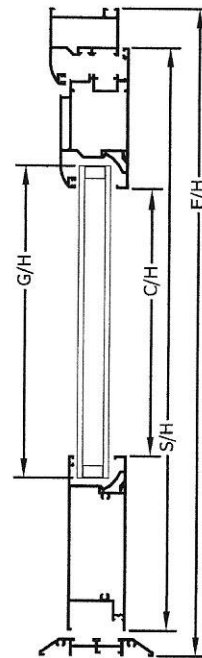
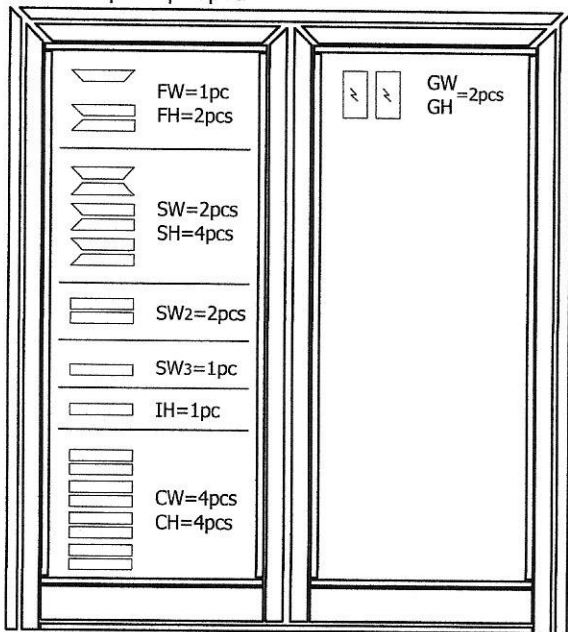

WIDTH OF FRAME="FW"
ΠΛΑΤΟΣ ΚΑΣΑΣ="FW"

HEIGHT OF FRAME="FH"
ΥΨΟΣ ΚΑΣΑΣ="FH"

WIDTH OF SASH ="SW"
ΠΛΑΤΟΣ ΦΥΛΛΟΥ="SW"

HEIGHT OF SASH="SH"
ΥΨΟΣ ΦΥΛΛΟΥ="SH"

HEIGHT OF REBATE MULLION="IH"
ΥΨΟΣ ΜΠΙΝΙ="IH"

CLIP HEIGHT="CH"
ΥΨΟΣ ΠΗΧΑΚΙΟΥ="CH"

CLIP WIDTH="CW"
ΠΛΑΤΟΣ ΠΗΧΑΚΙΟΥ="CW"

WIDTH OF GLASS="GW"
ΠΛΑΤΟΣ ΤΖΑΜΙΩΝ="GW"

HEIGHT OF GLASS="GH"
ΥΨΟΣ ΤΖΑΜΙΩΝ="GH"

WIDTH OF BOTTOM RAIL="SW2"
ΠΛΑΤΟΣ ΤΑΜΠΛΑ="SW2"

WIDTH OF THRESHOLD="SW3"
ΠΛΑΤΟΣ ΚΑΤΩΦΛΙΟΥ="SW3"

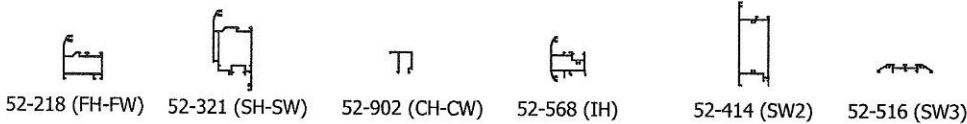
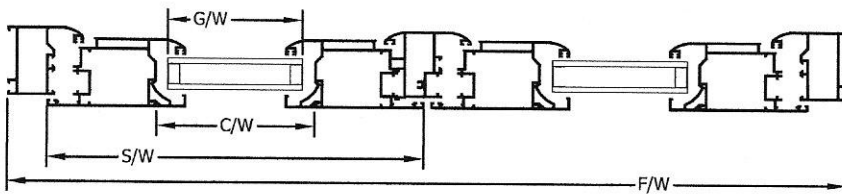

Frame/Κάσα	52-218, 52-210, 52-211, 52-212, 52-213					
Sash/Φύλλο	Sash Φύλλο	Clip Πηχάκι	Glass Τζάμι	Bottom rail/Ταμπλάς		
52-321	SH=FW-46.6	CH=FW-281.6	GH=FW-247	SW2= $\frac{FW-375}{2}$		
	SW= $\frac{FW-60.7}{2}$	CW= $\frac{FW-393}{2}$	GW= $\frac{FW-412}{2}$			
	Rebate mullion/μπινί IH=FW-127.2					
	Threshold/Κατώφλι SW3=FW-62.8					

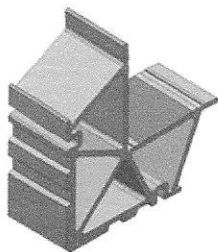
ACCESSORIES
ΕΞΑΡΤΗΜΑΤΑ

CODE : AA052-078

Corner joint 41.4x42.8
for 52-321

*Γωνία συνδέσεως 41,4x42,8
για το 52-321*

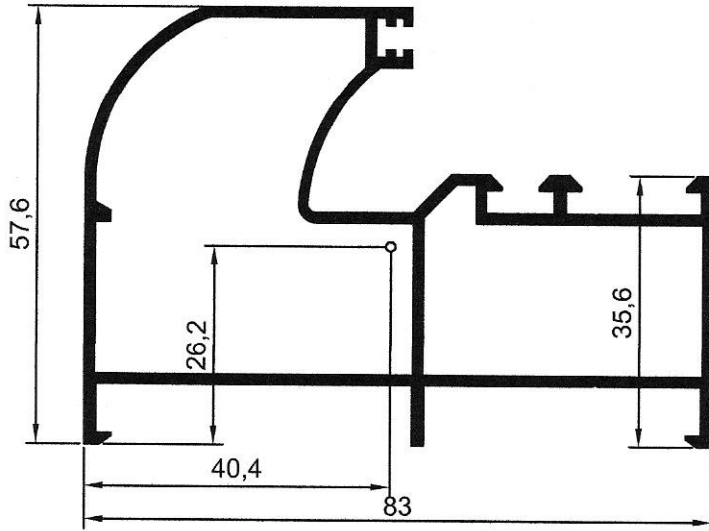

profile code κωδικός προφίλ	theor. weight θεωρητικό βάρος	length μήκος
52 - 210	1237 gr/m	6m
X,Y	x=83mm	y=57.6mm
moments of inertia ροπές αδρανείας (Ix , Iy)		
Ix= 13.43 (cm ⁴)		Iy= 32.53 (cm ⁴)
moments of resistance ροπές αντίστασης (Wx , Wy)		
Wx=4.28 (cm ³)		Wy= 7.64 (cm ³)
accessories εξαρτήματα		
code κωδικός	description	περιγραφή
AA052-080	Corner joint	Γωνία συνδέσεως
AA052-119	Corner joint	Γωνία συνδέσεως
AA052-048	Inox alignment corner	Γωνία ευθυγραμμίσεως
AA052-004	Gasket central EPDM	Λάστιχο κάσας
AA052-097	Vulcanized corner gasket	Ελαστική γωνία
AA052-006	Gasket EPDM	Λάστιχο κάσας φύλλου

accessories εξαρτήματα		
code κωδικός	description	περιγραφή
AA052-080	Corner joint	Γωνία συνδέσεως
AA052-119	Corner joint	Γωνία συνδέσεως
AA052-048	Inox alignment corner	Γωνία ευθυγραμμίσεως
AA052-004	Gasket central EPDM	Λάστιχο κάσας
AA052-097	Vulcanized corner gasket	Ελαστική γωνία
AA052-006	Gasket EPDM	Λάστιχο κάσας φύλλου

profile code κωδικός προφίλ	theor. weight θεωρητικό βάρος	length μήκος
52 - 211	1524 gr/m	6m
X,Y	x=123.8mm	y=57.6mm
moments of inertia ροπές αδρανείας (Ix , Iy)		
Ix= 12.28 (cm ⁴)		Iy=85.41 (cm ⁴)
moments of resistance ροπές αντίστασης (Wx , Wy)		
Wx=3.64 (cm ³)		Wy= 12.92 (cm ³)

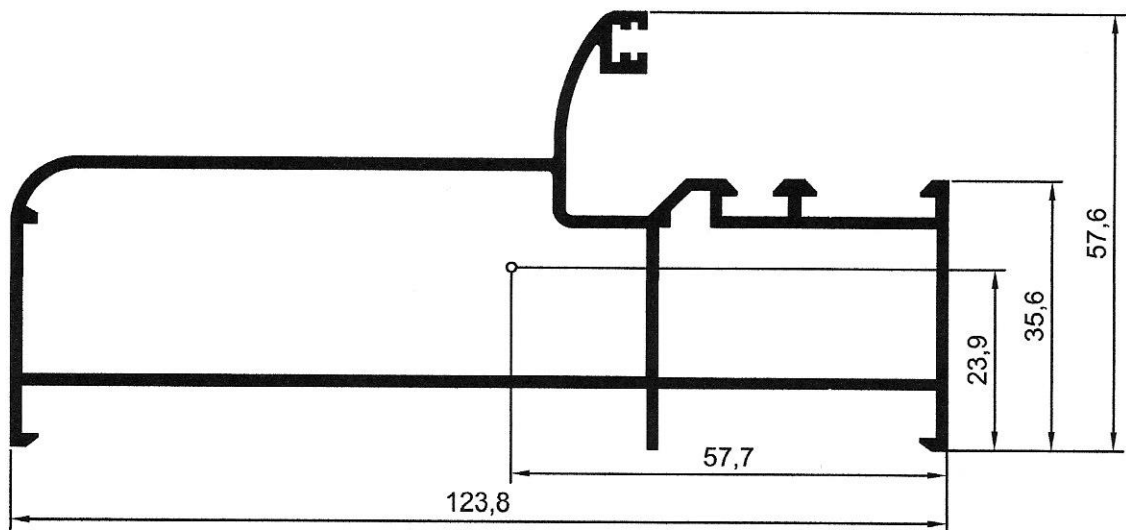

accessories εξαρτήματα			profile code κωδικός προφίλ	theor. weight θεωρητικό βάρος	length μήκος
code κωδικός	description	περιγραφή	52 - 212	2045 gr/m	6m
AA052-079	Corner joint	Γωνία συνδέσεως	X,Y	x=168mm	y=49.1mm
AA052-080	Corner joint	Γωνία συνδέσεως	moments of inertia ροπές αδρανείας (Ix , Iy)		
AA052-048	Inox alignment corner	Γωνία ευθυγραμμίσεως	Ix= 20.74 (cm ⁴)	Iy=215.43 (cm ⁴)	
AA052-004	Gasket central EPDM	Λάστιχο κάσας	moments of resistance ροπές αντίστασης (Wx , Wy)		
AA052-097	Vulcanized corner gasket	Ελαστική γωνία	Wx= 6.89 (cm ³)	Wy=24.51 (cm ³)	
AA052-006	Gasket EPDM	Λάστιχο κάσας φύλλου			

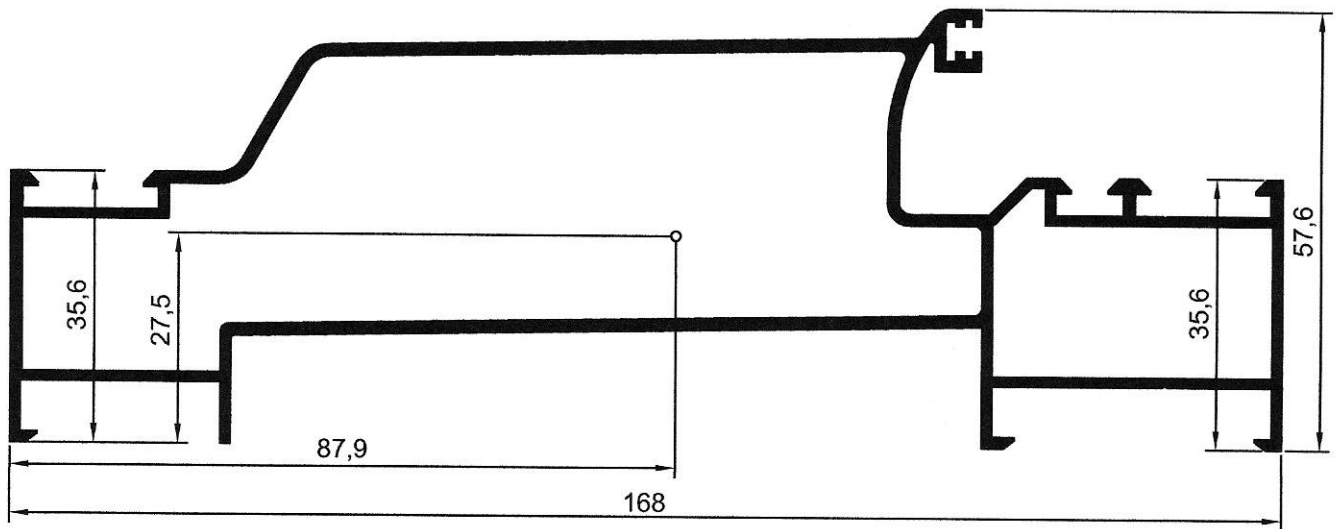

profile code κωδικός προφίλ	theor. weight θεωρητικό βάρος	length μήκος
52 - 213	1158 gr/m	6m
X,Y	x=69mm	y=57.6mm
moments of inertia ροπές αδρανείας (Ix , Iy)		
Ix= 10.75 (cm ⁴)	Iy= 9.28 (cm ⁴)	
moments of resistance ροπές αντίστασης (Wx , Wy)		
Wx=2.79 (cm ³)	Wy= 3.44 (cm ³)	

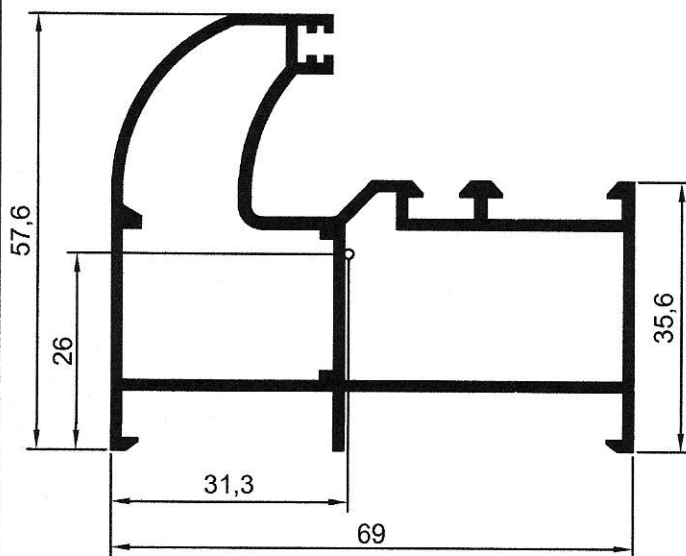

accessories εξαρτήματα		
code κωδικός	description	περιγραφή
AA052-079	Corner joint	Γωνία συνδέσεως
AA052-080	Corner joint	Γωνία συνδέσεως
AA052-048	Inox alignment corner	Γωνία ευθυγραμμίσεως
AA052-004	Gasket central EPDM	Λάστιχο κάσας
AA052-097	Vulcanized corner gasket	Ελαστική γωνία
AA052-006	Gasket EPDM	Λάστιχο κάσας φύλλου

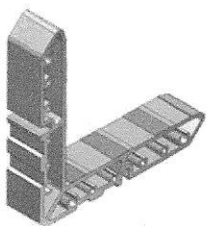
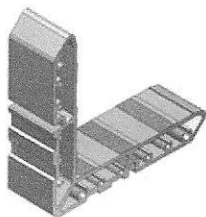
ACCESSORIES
ΕΞΑΡΤΗΜΑΤΑ**CODE : AA052-079**Corner joint 25.5x19.6
for 52-212 and 52-213
for G.U. mechanism*Γωνία συνδέσεως 25.5x19.6
για το 52-212 και 52-213
για μηχανισμό G.U.***CODE : AA052-080**Corner joint 36,2x19.6
for 52-210, 211, 212, 213
for G.U. mechanism*Γωνία συνδέσεως 36,2x19.6
για το 52-210, 211, 212, 213
για μηχανισμό G.U.*

ACCESSORIES
ΕΞΑΡΤΗΜΑΤΑ

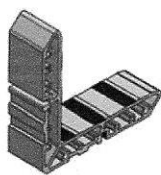

CODE : AA052-084-50

Corner Joint Perimetric
19.6/48.6 for 52-220
*Γωνία Σύνδεσης Περιμετρικού
19.6/48.6 για 52-220*

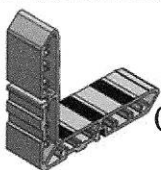

CODE : AA052-080-50

Corner Joint Perimetric 19.6/36.2 for
52-210, 52-211, 52-212, 52-213
*Γωνία Σύνδεσης Περιμετρικού 19.6/36.2 για
52-210, 52-211, 52-212, 52-213*

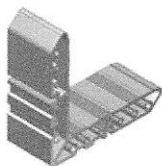

CODE: AA052-074

Corner Joint Perimetric 48.7x21
for 52-218
*Γωνία συνδέσεως Περιμετρικού 48.7x21 για
52-218*