



ΓΕΝΙΚΟΣ ΚΑΤΑΛΟΓΟΣ
Μηχανημάτων - Εργαλείων

— 2016 —

Αεροσυμπιεστές & Αεροεργαλεία

 Μονομπλόκ 7	 Με ιμάντα 8	 Ηχομονωμένοι 12	 Κοχλιοφόροι 16	 Ξηραντές 18	 Αεροεργαλεία 22
 Καρφωτικά 32	 Πιστόλια Βαφής 33	 Πιστόλια Αέρος 36	 Αναρτήρες - Ανέμες 36	 Σωλήνες Αέρος 38	 Φίλτρο - Λιπαντήρες 40
 Μοτέρ 44	 Κεφαλές 45	 Εξαρτήματα 46	 Κόλλες 48	 Ρακόρ - Ταχυσύνδεσμοι 50	 Φίλτρα Κεφαλών 56

Ηλεκτροσυγκολλήσεις

 Inverter 58	 Inverter TIG 59	 Inverter AC/DC 59	 Inverter (MIG) 60	 Κλασικές Ηλεκτροδίου 62	 Πλάσμα Κοπής 62
 Μάσκες ηλεκτρονικές 63	 Ηλεκτροπόντες 64	 Σαλμοί - Κόφτες 66	 Ρυθμιστές Αερίου 68	 Τσιμπίδες 70	 Εξαρτήματα 72

Ηλεκτρικά Εργαλεία BULLE

 Κρουστικά Δράπανα 76	 Πιστολέτο 76	 Πιστολέτα SDS MAX 76	 Κατεδαφιστικά 77	 Γωνιακοί Τροχοί 78	 Μαγνητικό Δράπανο 78
 Αλοφαδός 78	 Πριόνι Μετάλλου 78	 Λιθίου 79	 Πιστόλια Θερμού Αέρα 79	 Σέγα 80	 Τριβείο 80
 Ηλεκτρ. Πιστόλια Βαφής 80	 Τριβεία Τοίχου 81	 Δίδυμοι Τροχού 82	 Μέγγνες 83	 Δίσκοι Κοπής 84	 Ποτηροκόρωνες 86

Ηλεκτρικά Εργαλεία RYOBI

 Τριβεία 90	 Παλμικό 90	 Γωνιακό Δέλτα 90	 Έκκεντρο Τριβείο 91	 Τριβείο Ταινίας 91	 Ρούτερ 91
 Σέγα 92	 Σπαθόσεγα 92	 Κρουστικά 93	 Λιθίου 94	 Δραπανοκατσάβιδο 94	 Φορτιστής - Μπαταρίες 94

Επεξεργασία Ξύλου

 Δράπανα 96	 Σέγα 100	 Φαλτσοπρίονα 100	 Παγκοπρίονο 100	 Κορδέλες 101	 Πλάνες 102
 Σύνθετο 103	 Ξυλότορνοι 104	 Τριβεία 105	 Αναρροφητήρες 106	 Δίσκοι Κοπής 107	 Μέγγενες 108







Επεξεργασία Μετάλλου

 Πριόνια Ταινίας 110	 Πριόνια Ταινίας 111	 Αμμοβολές 114	 Τόρνοι 116	 Φρεζοδράπανα 117	 Βιδολόγοι 118
 Βιδολόγοι 118	 Κουρμαπάδοροι 119	 Τριβείο 119	 Μέγγενες Μηχανουργικές 120	 Ραουλιέρες 121	 Εξαρτήματα Τόρνων 122

Υδροπλιστικά - Σκούπες

 Υδροπλιστικά Κρούου 124	 Υδροπλιστικά Ζεστού 128	 Ρυοβί 130	 Σκούπες 132	 Εξαρτήματα 136	 Χημικά Καθαρισμού 138
---	---	---	---	--	---







Λίπανση

 Λαδιέρες 140	 Αναρροφητήρες 141	 Αντλίες Γράσσου 142	 Γρασαδόροι 143	 Αντλίες Βαλβολίνης 144	 Εξαρτήματα 145
--	---	---	---	--	--

Συnergieio

 Πάγκοι Εργασίας 148	 Εργαλειοφορές 151	 Γερανάκια 152	 Σασμανόγυρλοι 153	 Ανυψωτικά Μοτό 153	 Πρέσες 154
 Πλυντήρια Εξαρτημάτων 155	 Τρίποδα 156	 Γρύλλοι Μπουκάλας 156	 Καροτσόγυρλοι 158	 Γρύλλοι Αέρος 160	 Πρέσες Φανοποιίας 162

Φορτιστές

					
Jump Starter 164	Jump Starter 12V/24V 165	Αυτόματοι Ηλεκτρονικοί Φορτιστές 166	Φορτιστές 168	Ηλεκτρονικοί Φορτιστές Εκκινήτες 168	Φορτιστές Εκκινήτες 169

Γεννήτριες

					
Βενζίνης 172	Inverter 174	Inverter 175	Πετρελαίου 176	Πετρελαίου 177	Βενζινοκινήτριες 178

Παλάγκα, Παλετοφόρα, Μπετονιέρες, Σκάλες

					
Παλάγκα 180	Παλετοφόρα 182	Μπετονιέρες 183	Λειαντήρας Δαπέδων 184	Σκάλες 189	Μεταλλικές Ραφιέρες 193

Αντλίες

					
Υποβρύχιες Αντλίες 196	Υποβρύχιες Αντλίες 4" 200	Βενζινοκίνητες Αντλίες 201	Πιεστικά 202	Αντλίες Επιφανείας 203	Εξαρτήματα Αντλιών 207

Κήπος

					
Αλυσοπρίονα 212	Τριβέλ 213	Κονταροπρίονα 214	Μοτοσάπτες 216	Βενζινοκίνητα Θαμνοκοπτικά 220	Ψαλίδια μπουρντούρας 221
					
Βιοθριμματιστές 221	Φυσητήρες 222	Μηχανές Γκαζόν 223	Μεσινέζες 224	Εξαρτήματα Θαμνοκοπτικών 225	Βενζινοκίνητοι Αεροσυμπιεστές 226
					
Ελαιοραβδιστικό Αέρος 227	Σωλίνες Ελαιοραβδιστικών 227	Δοχεία INOX 228	Λάστιχα Νερού 230	Εξαρτήματα ποτίσματος 231	Ψεκαστήρες 232

Μέσα Ατομικής Προστασίας

 <p>Γάντια Γενικής Χρήσης</p>	 <p>Γάντια Συνθετικά</p>	 <p>Γάντια μιας χρήσης</p>	 <p>Φίλτρο - Μάσκες</p>	 <p>Μάσκες</p>	 <p>Γυαλιά</p>
 <p>Κράνη</p>	 <p>Ωτοασπίδες</p>	 <p>Παπούτσια</p>	 <p>Γαλότσες</p>	 <p>Ζώνες ασφαλείας</p>	 <p>Ενδύματα Υψηλής Διακριτότητας</p>

> Πεπιεσμένος αέρας

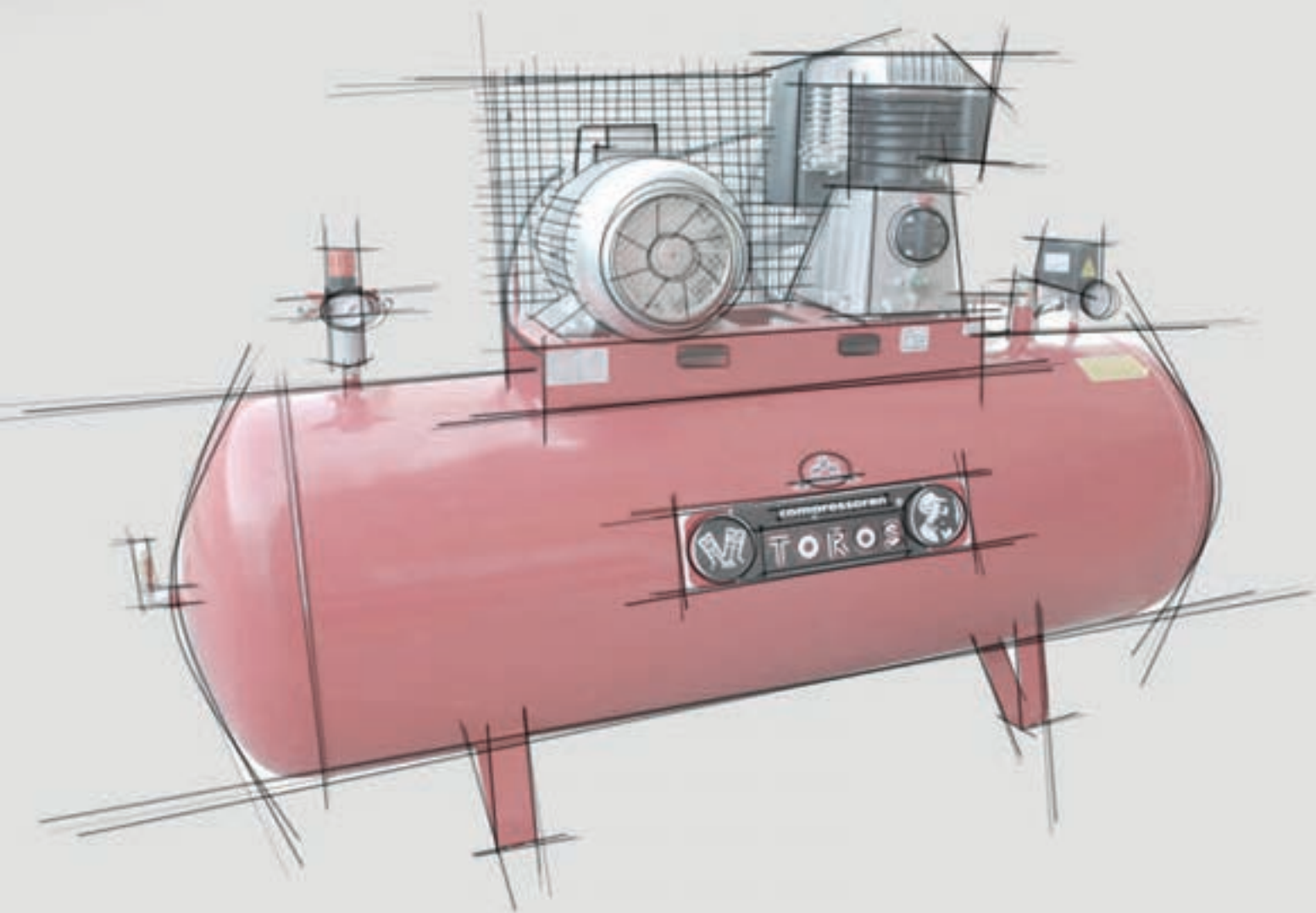

1,5 Hp

2 Hp

2,5 Hp

3 Hp

ΚΩΔΙΚΟΣ	ΤΥΠΟΣ	ΑΕΡΟΦΥΛΑΚΙΟ	HP	Kw	Lt/min	bar/psi	Μ x Π x Υ (cm)	kg	ΤΙΜΗ
40142	EM 24/1,5	24 Lt.	1,5	1,1	155	8/116	58 x 25,5 x 58	23	125 €
40141	EM 24/2	24 Lt.	2,0	1,5	206	8/116	62 x 36 x 64	28	135 €
40137	TM 24/2,5	24 Lt.	2,5	1,88	250	8/116	62 x 36 x 64	29	155 €
40143	EM 50/1,5	50 Lt.	1,5	1,1	155	8/116	77 x 33 x 71	33	165 €
40140	EM 50/2	50 Lt.	2,0	1,5	206	8/116	77 x 33 x 73	38	175 €
40138	TM 50/2,5	50 Lt.	2,5	1,88	250	8/116	77 x 33 x 74	39	195 €
40139	TM 100/3	100 Lt.	3,0	2,25	412	8/116	108 x 38 x 80	44	360 €

RAIDER 2100

N3 100C 3M

N3 200C 3M

N4 270C 4T

230V/50Hz (ΜΟΝΟΦΑΣΙΚΟΙ)

ΚΩΔΙΚΟΣ	ΤΥΠΟΣ	ΑΕΡΟΦΥΛ.	HP	Kw	Lt/min	ΚΕΦΑΛΗ	bar/psi	Μ x Π x Υ	kg	ΤΙΜΗ
602014	RAIDER 2050	50	2	1,5	253	N2,8S	10/145	85 x 38 x 73	40	435 €
602007	RAIDER 2100	100	2	1,5	253	N2,8S	10/145	108 x 40 x 80	56	475 €
602008	N2.8S-100C-3M	100	3	2,25	295	N2,8S	10/145	108 x 40 x 80	58	565 €
602001	N3-100C-3M	100	3	2,25	315	N3	10/145	108 x 41 x 85	60	635 €
602010	N2.8S-150C-3M	150	3	2,25	295	N2,8S	10/145	132 x 45 x 92	73	645 €
602009	N3-150C-3M	150	3	2,25	315	N3	10/145	132 x 45 x 92	75	715 €
602002	N3-200C-3M	200	3	2,25	315	N3	10/145	145 x 46 x 94	90	745 €
602003	N3-270C-3M	270	3	2,25	315	N3	10/145	155 x 57 x 112	108	825 €

400V/50Hz (ΤΡΙΦΑΣΙΚΟΙ ΤΡΟΧΗΛΑΤΟΙ)

ΚΩΔΙΚΟΣ	ΤΥΠΟΣ	ΑΕΡΟΦΥΛ.	HP	Kw	Lt/min	ΚΕΦΑΛΗ	bar/psi	Μ x Π x Υ	kg	ΤΙΜΗ
602015	N2,8S-100C-3T	100	3	2,25	295	N2,8S	10/145	108 x 40 x 80	58	595 €
602011	N3-200C-3T	200	3	2,25	315	N3	10/145	145 x 46 x 94	90	785 €
602016	N3-270C-3T	270	3	2,25	315	N3	10/145	155 x 57 x 112	108	865 €
602004	N4-270C-4T	270	4	3	541	N4	10/145	155 x 57 x 112	116	1.040 €
602017	N5-270C-5,5T	270	5,5	4	606	N5	10/145	155 x 57 x 120	139	1.270 €

ΣΗΜΕΙΩΣΗ: Για ηλεκτρικούς πίνακες και ηλεκτροβαλβίδες βλέπε σελ. 14.

N5 500F 5,5T



NG6 500F 7,5TK 15BAR



400V/50Hz (ΤΡΙΦΑΣΙΚΟΙ ΣΤΑΘΕΡΟΙ)

ΚΩΔΙΚΟΣ	ΤΥΠΟΣ	ΑΕΡΟΦΥΛ.	HP	Kw	Lt/min	ΚΕΦΑΛΗ	bar/psi	Μ x Π x Υ	kg	ΤΙΜΗ
602012	N5-500F-5,5T	500	5,5	4	606	N5	11/159	155 x 57 x 120	206	1.590 €
602013	N6-500F-7,5T	500	7,5	5,5	798	N6	11/159	203 x 68 x 131	213	1.790 €

400V/50Hz (ΤΡΙΦΑΣΙΚΟΙ ΣΤΑΘΕΡΟΙ) ΥΨΗΛΗΣ ΠΙΕΣΗΣ (15 bar)

ΚΩΔΙΚΟΣ	ΤΥΠΟΣ	ΑΕΡΟΦΥΛ.	HP	Kw	Lt/min	ΚΕΦΑΛΗ	bar/psi	Μ x Π x Υ	kg	ΤΙΜΗ
602005	NG5-500F-5,5TK-15BAR	500/15B	5,5	4	432	NG5	15/218	203 x 68 x 131	212	2.120 €
602006	NG6-500F-7,5TK-15BAR	500/15B	7,5	5,5	570	NG6	15/218	203 x 68 x 131	219	2.390 €

ΣΗΜΕΙΩΣΗ: Για ηλεκτρικούς πίνακες και ηλεκτροβαλβίδες βλέπε σελ. 14.

ΜΚ 102-90-2Μ

ΜΚ 103-150-3Μ

ΜΚ 103-200-3

ΜΚ 113-200-3

230V (ΜΟΝΟΦΑΣΙΚΟΙ)

ΚΩΔΙΚΟΣ	ΤΥΠΟΣ	ΑΕΡΟΦΥΛ.	HP	Kw	Lt/min	ΚΕΦΑΛΗ	bar/psi	Μ x Π x Υ	kg	ΤΙΜΗ
602061	ΜΚ102-50-2Μ	50	2	1,5	235	ΜΚ102	10/145	87 x 40 x 70	49	510 €
602062	ΜΚ103-50-3Μ	50	3	2,25	365	ΜΚ103	10/145	87 x 40 x 70	58	550 €
602051	ΜΚ102-90-2Μ	90	2	1,5	235	ΜΚ102	10/145	107 x 45 x 77	62	560 €
602052	ΜΚ103-90-3Μ	90	3	2,25	365	ΜΚ103	10/145	107 x 47,5 x 78	68	650 €
602060	ΜΚ102-150-2Μ	150	2	1,5	235	ΜΚ102	10/145	133 x 50 x 88	70	650 €
602053	ΜΚ103-150-3Μ	150	3	2,25	365	ΜΚ103	10/145	133 x 50 x 89	76	740 €
602054	ΜΚ103-200-3Μ	200	3	2,25	365	ΜΚ103	10/145	146 x 55 x 95	82	880 €
602055	ΜΚ113-200-3Μ	200	3	2,25	460	ΜΚ113	10/145	146 x 55 x 98	99	980 €
13627	300/3	300	3	2,25	460	ΜΚ113	10/145	170 x 68 x 105	124	1.100 €

400V (ΤΡΙΦΑΣΙΚΟΙ ΤΡΟΧΗΛΑΤΟΙ)

ΚΩΔΙΚΟΣ	ΤΥΠΟΣ	ΑΕΡΟΦΥΛ.	HP	Kw	Lt/min	ΚΕΦΑΛΗ	bar/psi	Μ x Π x Υ	kg	ΤΙΜΗ
602056	ΜΚ103-90-3	90	3	2,25	365	ΜΚ103	10/145	107 x 47,5 x 78	70	730 €
602057	ΜΚ103-150-3	150	3	2,25	365	ΜΚ103	10/145	133 x 50 x 89	78	840 €
602058	ΜΚ103-200-3	200	3	2,25	365	ΜΚ103	10/145	146 x 55 x 95	82	950 €
602059	ΜΚ113-200-3	200	3	2,25	460	ΜΚ113	10/145	146 x 55 x 98	100	1.070 €
13639	300/4	300	4	3	500	ΜΚ113	10/145	170 x 68 x 105	133	1.270 €
13641	300/5,5	300	5,5	4	580	ΜΚ114	12/174	170 x 68 x 117	145	1.560 €
13643	300/7,5	300	7,5	5,5	840	ΜΚ119	12/174	170 x 68 x 121	156	1.760 €

500/10

1000/7,5+7,5

400V (ΤΡΙΦΑΣΙΚΟΙ ΣΤΑΘΕΡΟΙ)

ΚΩΔΙΚΟΣ	ΤΥΠΟΣ	ΑΕΡΟΦΥΛ.	HP	Kw	Lt/min	ΚΕΦΑΛΗ	bar/psi	M x Π x Υ	kg	ΤΙΜΗ
13645	500/5,5	500	5,5	4	580	BK114	12/174	200 x 60 x 121	175	1.830 €
13647	500/7,5	500	7,5	5,5	840	BK119	12/174	200 x 60 x 124	186	2.030 €
13649	500/10	500	10	7,5	1080	BK120	12/174	200 x 60 x 132	237	2.530 €
13602	500/5,5+5,5 (Δ)	500	5,5+5,5	4+4	1160	2 x BK114	12/174	200 x 60 x 121	240	3.530 €
13603	500/5,5+5,5 (ΥΔ)	500	5,5+5,5	4+4	1160	2 x BK114	12/174	200 x 60 x 121	255	4.170 €
13604	500/7,5+7,5 (Δ)	500	7,5+7,5	5,5+5,5	1680	2 x BK119	12/174	200 x 60 x 124	260	3.950 €
13605	500/7,5+7,5 (ΥΔ)	500	7,5+7,5	5,5+5,5	1680	2 x BK119	12/174	200 x 60 x 124	270	4.570 €
13606	1000/5,5+5,5 (Δ)	1000	5,5+5,5	4+4	1160	2 x BK114	12/174	233 x 80 x 143	370	3.980 €
13611	1000/5,5+5,5 (ΥΔ)	1000	5,5+5,5	4+4	1160	2 x BK114	12/174	233 x 80 x 143	380	4.620 €
13607	1000/7,5+7,5 (Δ)	1000	7,5+7,5	5,5+5,5	1680	2 x BK119	12/174	233 x 80 x 146	380	4.450 €
13608	1000/7,5+7,5 (ΥΔ)	1000	7,5+7,5	5,5+5,5	1680	2 x BK119	12/174	233 x 80 x 146	390	5.070 €
13609	1000/10+10 (ΥΔ)	1000	10+10	7,5+7,5	2160	2 x BK120	10/145	233 x 80 x 149	500	6.095 €

ΣΗΜΕΙΩΣΗ: Οι τύποι με ένδειξη (Δ) έχουν συνδεδεμένο πίνακα διαδοχικής εκκίνησης. Οι τύποι με ένδειξη (ΥΔ) έχουν συνδεδεμένο πίνακα διαδοχικής εκκίνησης αστέρος - τριγώνου και ηλεκτροβαλβίδες.

400V (ΤΡΙΦΑΣΙΚΟΙ ΣΤΑΘΕΡΟΙ) ΥΨΗΛΗΣ ΠΙΕΣΗΣ (14 bar)

ΚΩΔΙΚΟΣ	ΤΥΠΟΣ	ΑΕΡΟΦΥΛ.	HP	Kw	Lt/min	ΚΕΦΑΛΗ	bar/psi	M x Π x Υ	kg	ΤΙΜΗ
13663	500/5,5/15B	500/15B	5,5	4	500	BK114	14/203	200x60x121	212	2.220 €
13665	500/7,5/15B	500/15B	7,5	5,5	705	BK119	14/203	200x60x124	234	2.490 €

ΣΗΜΕΙΩΣΗ: Για ηλεκτρικούς πίνακες και ηλεκτροβαλβίδες βλέπε σελ. 14.

Οι αθόρυβοι (κατασιγασμένοι) αεροσυμπιεστές απευθύνονται στους επαγγελματίες που επιδιώκουν την δημιουργία ενός φιλικού περιβάλλοντος εργασίας με μειωμένη ηχορύπανση. Τέτοιες περιπτώσεις είναι: Συνεργεία, Φανοποιεία, Βουλκανιζατέρ, Βιοτεχνίες και σε πολλές άλλες χρήσεις στις οποίες το πρόβλημα του θορύβου είναι έντονο και η επίλυσή του αναγκαία (π.χ. Εργαστήρια που λειτουργούν πλησίον οικιών).

ΠΟΙΟΤΙΚΑ ΧΑΡΑΚΤΗΡΙΣΤΙΚΑ

- ✓ Οι τύποι αστέρος - τριγώνου (SD) ενσωματώνουν πίνακα προοδευτικής εκκίνησης (ΥΔ) και ηλεκτροβαλβίδα (εικ.2).
- ✓ Αποδοτικό σύστημα αερόψυξης, με μεγάλη φτερωτή για καλύτερη ψύξη και ανεξάρτητο ηλεκτρικό ανεμιστήρα.
- ✓ Χαμηλή στάθμη θορύβου με: α) ειδική επένδυση με ποιοτικά ηχομονωτικά στο εσωτερικό. β) στιβαρή κατασκευή με ενισχυμένο πλαίσιο και λαμαρίνα. γ) σχεδίαση αεραγωγών με τρόπο που να μειώνει αισθητά το θόρυβο.
- ✓ Εργονομικός πίνακας ελέγχου οργάνων και βασικών οδηγιών συντήρησης (εικ.3 & 4).
- ✓ Ιταλικής κατασκευής με μαντεμένιες κεφαλές (εικ.1).
- ✓ Λειτουργική σχεδίαση για ευκολότερη συντήρηση.

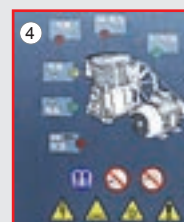
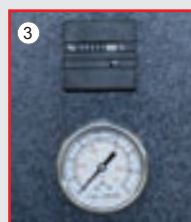
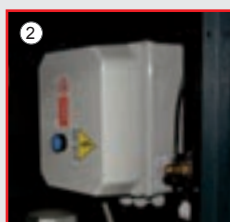
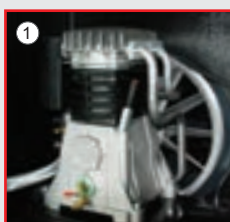

ΚΩΔΙΚΟΣ	ΤΥΠΟΣ	ΣΥΝΙΣΤΩΜΕΝΟ ΑΕΡΟΦΥΛΑΚΙΟ	HP	Kw	Volt	Lt/min	ΚΕΦΑΛΗ	bar (max)	dB	ΕΞΟΔΟΣ Ø	ΒxΠxΥ (mm)	ΒΑΡΟΣ (kg)	ΤΙΜΗ
602029	NS-300M	200lt	3	2,25	230	315	NG3	11	68	2x1/4"	560x810x1100	91	1.830 €
602030	NS-550	300lt ή 500lt	5,5	4	400	606	NG5	11	68	3/4"	660x960x800	150	2.355 €
602031	NS-550SD	300lt ή 500lt	5,5	4	400	606	NG5	11	68	3/4"	660x960x800	154	2.875 €
602032	NS-750SD	500lt	7,5	5,5	400	798	NG6	11	68	3/4"	660x960x800	169	3.130 €
602033	NS-1000SD	500lt ή 1000lt	10	7,5	400	1246	NGV10	11	68	3/4"	740x1040x870	194	3.920 €

ΣΗΜΕΙΩΣΗ: 1) Οι τύποι με την ένδειξη SD ενσωματώνουν πίνακα αστέρος τριγώνου (ΥΔ) και ηλεκτροβαλβίδα.

2) Οι τιμές δεν συμπεριλαμβάνουν εξωτερικό αεροφυλάκιο. Για αεροφυλάκια βλέπε σελίδα 13.

Όλα τα αεροφυλάκια TOROS πληρούν όλους τις προβλεπόμενες οδηγίες ασφαλείας και είναι πιστοποιημένα. Καλύπτονται με 60 μήνες (5 χρόνια) εγγύηση αντισκωριακής προστασίας. Η χρήση των αεροφυλακίων είναι αποκλειστικά για πεπιεσμένο αέρα. Η τήρηση των οδηγιών συντήρησης, επιμηκύνει τη διάρκεια ζωής των αεροφυλακίων και επιβάλλεται για την ασφάλειά σας.

Σύμφωνα με τη νομοθεσία για τα δοχεία πίεσης, κάθε αεροφυλάκιο πρέπει να υποβάλλεται σε περιοδικό επανέλεγχο ανά πενταετία. Ο έλεγχος αφορά την καταλληλότητα του αεροφυλακίου και το βαθμό διάβρωσης των τοιχωμάτων του. Οι έλεγχοι αυτοί αναλαμβάνονται από πιστοποιημένους φορείς.

ΣΗΜΑΝΤΙΚΗ ΠΑΡΑΤΗΡΗΣΗ ΑΣΦΑΛΕΙΑΣ:

Κατά την εγκατάσταση ή την επιθεώρηση βεβαιωθείτε ότι τοποθετήθηκε η βαλβίδα ασφαλείας και το μανόμετρο ένδειξης πίεσης. Επίσης, βεβαιωθείτε για την ύπαρξη αυτόματου πιεσοστάτη στον συμπιεστή ή στο αεροφυλάκιο που σταματάει τη λειτουργία του συμπιεστή όταν επιτευχθεί η συνιστώμενη πίεση αέρα στο αεροφυλάκιο. Να αφαιρείτε τακτικά το νερό που συγκεντρώνεται μέσα στο αεροφυλάκιο από την έξοδο στο κάτω μέρος του αεροφυλακίου ή καλύτερα τοποθετείστε μια αυτόματη αφυδάτωση (βλ. σελ. 21).



ΑΕΡΟΦΥΛΑΚΙΑ ΚΑΘΕΤΑ ΒΑΜΜΕΝΑ ΧΩΡΙΣ ΕΞΑΡΤΗΜΑΤΑ

ΚΩΔΙΚΟΣ	ΤΥΠΟΣ	ΤΙΜΗ
602099	Αεροφυλάκιο 200 lt	370 €
11824	Αεροφυλάκιο 300 lt	480 €
11801	Αεροφυλάκιο 500 lt	770 €
11823	Αεροφυλάκιο 1000 lt	1.390 €

ΣΗΜ.: Για τη σύνδεση του αεροφυλακίου με τον αεροσυμπιεστή επιλέξτε από τους παρακάτω πίνακες το κατάλληλο κιτ εξαρτημάτων ανάλογα με το συνδυασμό που θέλετε.

ΚΙΤ ΕΞΑΡΤΗΜΑΤΩΝ ΓΙΑ ΣΥΝΔΕΣΗ ΜΕ ΗΧΟΜΟΝΩΜΕΝΟΥΣ & ΚΟΧΛΙΟΦΟΡΟΥΣ ΑΕΡΟΣΥΜΠΙΕΣΤΕΣ

ΑΕΡΟΦ/ΚΙΟ	200 lt.		300 lt.		500 lt.		1000 lt.	
	ΚΩΔ.	ΤΙΜΗ	ΚΩΔ.	ΤΙΜΗ	ΚΩΔ.	ΤΙΜΗ	ΚΩΔ.	ΤΙΜΗ
ΑΕΡΟΣΥΜΠΙΕΣΤΗΣ ΗΧΟΜΟΝΩΜΕΝΟΣ 3 HP	41400	19,47 €	41402	23,08 €	Δεν προτείνεται		Δεν προτείνεται	
ΗΧΟΜΟΝΩΜΕΝΟΣ 5,5-10 HP	Δεν προτείνεται		Δεν προτείνεται		41405	29,51 €	41409	43,07 €
ΚΟΧΛΙΟΦΟΡΟΣ 10 HP	Δεν προτείνεται		Δεν προτείνεται		41403	26,09 €	41409	43,07 €
ΚΟΧΛΙΟΦΟΡΟΣ 15-40 HP	Δεν προτείνεται		Δεν προτείνεται		41405	29,51 €	41409	43,07 €

ΚΙΤ ΕΞΑΡΤΗΜΑΤΩΝ ΑΕΡΟΦΥΛΑΚΙΩΝ ΓΙΑ ΣΥΝΔΕΣΗ ΜΕ ΑΕΡΟΣΥΜΠΙΕΣΤΕΣ ΣΕ ΒΑΣΗ

ΑΕΡΟΦ/ΚΙΟ	500 lt.		1000 lt.	
	ΚΩΔ.	ΤΙΜΗ	ΚΩΔ.	ΤΙΜΗ
ΣΥΣΤΗΜΑ F/5,5-7,5	41406	41,80 €	Δεν προτείνεται	
F/10	41407	46,81 €	41410	56,12 €
C/15	Δεν προτείνεται		41411	61,68 €
C/25	Δεν προτείνεται		41412	73,59 €

ΣΗΜ.: Τα κιτ εξαρτημάτων αεροφυλακίων για σύνδεση με αεροσυμπιεστή περιλαμβάνουν: βαλβίδες ασφαλείας, μανόμετρα, σφαιρικούς κρουνοί και πιεσοστάτες (ανάλογα με τον αεροσυμπιεστή που θέλουμε να συνδέσουμε) εξαρτήματα απαραίτητα για τη σωστή και ασφαλή λειτουργία.

ΔΙΑΣΤΑΣΕΙΣ ΚΑΘΕΤΩΝ ΑΕΡΟΦΥΛΑΚΙΩΝ

ΤΥΠΟΣ	H(cm)	M(cm)	A(∅)	B(∅)	Γ(∅)	Δ/Ε(∅)	Z(∅)	ΒΑΡΟΣ (kg)
200 lt	156	45	1"	3/8"	3/8"	1/2"	-	50
300 lt	187	53	3/4"	1/4"	1/2"	1/2"	3/4"	84
500 lt	211	65	1"	1/4"	1/2"	3/4"	1"	118
1000 lt	241	87	1" 1/2	1/4"	1/2"	1"	1" 1/2	238

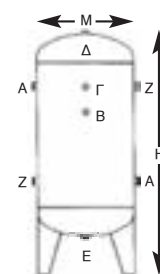

ΣΕ ΒΑΣΗ 400 Volt



Οι αεροσυμπιεστές σε βάση χρησιμοποιούνται στις περιπτώσεις που υπάρχει πρόβλημα χώρου ή στα δίκτυα πεπιεσμένου αέρα. Το αεροφυλάκιο μπορεί να τοποθετηθεί σε ξεχωριστό χώρο, ενώ στις ενδιάμεσες θέσεις μεταξύ του αεροσυμπιεστή και των λήψεων του αέρα είναι εύκολο να τοποθετηθούν μηχανήματα και φίλτρα για τη βελτίωση της ποιότητας του πεπιεσμένου αέρα (βλ. σελ. 14).

ΣΗΜΕΙΩΣΗ: Όλοι οι αεροσυμπιεστές σε βάση συνοδεύονται με ελαστικό σωλήνα 1,5m, βαλβίδα αντεπιστροφής και αντικραδασμικά πέλματα. Στις κατωτέρω τιμές δεν συμπεριλαμβάνονται αεροφυλάκιο (βλ. σελ. 9) ηλεκτρικός πίνακας και ηλεκτροβαλβίδα (βλ. παρακάτω).

ΣΗΜΑΝΤΙΚΗ ΠΑΡΑΤΗΡΗΣΗ ΑΣΦΑΛΕΙΑΣ:

Εάν συνδέσετε τα συστήματα αυτά σε παλιό αεροφυλάκιο βεβαιωθείτε με ειδικό έλεγχο ότι το παλιό σας αεροφυλάκιο είναι ασφαλές και ότι διαθέτει αυτόματο πιεσοστάτη, βαλβίδα ασφαλείας και αφυδάτωση.

ΚΩΔΙΚΟΣ	ΤΥΠΟΣ	lt/min	bar	HP	M x Π x Υ	kg	ΕΛΑΣΤΙΚΟΣ ΣΩΛΗΝΑΣ	ΒΑΛΒΙΔΑ ΑΝΤ/ΦΗΣ	ΣΥΝΙΣΤΩΜΕΝΟ ΑΕΡΟΦΥΛΑΚΙΟ	ΤΙΜΗ
13670	F/5,5	750	12	5,5	85x48x43	76	3/4"	1"x3/4"	500	1.050 €
13672	F/7,5	950	12	7,5	85x48x48	86	3/4"	1"x3/4"	500	1.250 €
13674	F/10	1300	12	10	94x52x64	142	1"	1"x1"	500 ή 1000	1.900 €
13675	C/15	1800	12	15	110x54x77	202	1"	1"x1"	1000	2.750 €
13678	C/25	2500	12	25	120x54x85	280	1"1/4	1"1/2x1"1/2	1000	3.800 €

ΗΛΕΚΤΡΙΚΟΙ ΠΙΝΑΚΕΣ ΓΙΑ ΤΗΝ ΕΚΚΙΝΗΣΗ ΤΩΝ ΑΕΡΟΣΥΜΠΙΕΣΤΩΝ

ΠΙΝΑΚΑΣ ΑΣΤΕΡΟΣ - ΤΡΙΓΩΝΟΥ (ΥΔ) ΓΙΑ ΑΕΡΟΣΥΜΠΙΕΣΤΕΣ ΜΕ ΕΝΑ ΚΙΝΗΤΗΡΑ 380/660V (ΠΡΟΟΔΕΥΤΙΚΗ ΕΚΚΙΝΗΣΗ ΤΟΥ ΚΙΝΗΤΗΡΑ)



ΚΩΔΙΚΟΣ	HP	KG	ΤΙΜΗ
42032	5,5	9	380 €
42033	7,5	9,5	380 €
42034	10	9,5	390 €
42036	15	10	485 €
42038	25	10,5	580 €

ΣΗΜΕΙΩΣΗ: Για τους πίνακες αυτούς χρειάζεται και τοποθέτηση μιας ηλεκτροβαλβίδας στον συμπιεστή. (βλ. παρακάτω)

ΓΙΑ ΑΕΡΟΣΥΜΠΙΕΣΤΕΣ ΜΕ ΔΥΟ ΚΙΝΗΤΗΡΕΣ 380/660V

1η ΔΥΝΑΤΟΤΗΤΑ (ΟΙΚΟΝΟΜΙΚΗ ΛΥΣΗ)

ΑΠΛΟΣ ΠΙΝΑΚΑΣ ΜΟΝΟ ΓΙΑ ΤΗ ΔΙΑΔΟΧΙΚΗ ΕΚΚΙΝΗΣΗ ΤΩΝ ΚΙΝΗΤΗΡΩΝ (ΟΧΙ ΥΔ)



ΚΩΔΙΚΟΣ	ΤΥΠΟΣ	KG	ΤΙΜΗ
42048	5,5+5,5	9	380 €
42049	7,5+7,5	9	390 €

ΣΗΜΕΙΩΣΗ: Για τους πίνακες αυτούς δεν χρειάζεται τοποθέτηση ηλεκτροβαλβίδας στον συμπιεστή.

ΗΛΕΚΤΡΟΒΑΛΒΙΔΕΣ ΑΕΡΟΣΥΜΠΙΕΣΤΩΝ



ΚΩΔΙΚΟΣ	ΤΥΠΟΣ	ΤΙΜΗ
23918	1/2" Κλειστού τύπου	45 €
23919	3/4" Κλειστού τύπου	75 €
23926	1/2" Ανοιχτού τύπου	60 €
23927	3/4" Ανοιχτού τύπου	90 €

ΟΡΤΙΟΝΑΛ (ΠΡΟΑΙΡΕΤΙΚΟΣ) ΕΞΟΠΛΙΣΜΟΣ ΗΛΕΚΤΡΙΚΩΝ ΠΙΝΑΚΩΝ

ΚΩΔΙΚΟΣ	ΠΕΡΙΓΡΑΦΗ	ΤΙΜΗ
42050	Επιτηρητής Διαδοχής Φάσεων	57 €

ΣΗΜΕΙΩΣΗ: Τοποθετείται σε όλους τους ηλεκτρικούς πίνακες προσφέροντας επιπρόσθετη προστασία για τη σωστή φορά περιστροφής του ηλεκτροκινητήρα, για την έλλειψη κάποιας φάσεως όπως επίσης και για την πιθανή πτώση της τάσεως.

2η ΔΥΝΑΤΟΤΗΤΑ (ΒΕΛΤΙΣΤΗ ΛΥΣΗ)

ΠΙΝΑΚΑΣ ΑΣΤΕΡΟΣ - ΤΡΙΓΩΝΟΥ (ΥΔ) ΓΙΑ ΔΙΑΔΟΧΙΚΗ ΚΑΙ ΤΑΥΤΟΧΡΟΝΑ ΠΡΟΟΔΕΥΤΙΚΗ ΕΚΚΙΝΗΣΗ ΤΩΝ ΚΙΝΗΤΗΡΩΝ



ΚΩΔΙΚΟΣ	HP	KG	ΤΙΜΗ
42040	5,5+5,5	17	840 €
42041	7,5+7,5	16	840 €
42042	10+10	17	860 €
42043	15+15	18	1.150 €
42045	25+25	19	1.200 €

ΣΗΜΕΙΩΣΗ: Για τους πίνακες της κατηγορίας αυτής χρειάζεται τοποθέτηση δυο ηλεκτροβαλβίδων στους συμπιεστές. (βλ. αριστερά)



ΤΡΟΧΗΛΑΤΟΙ

ΚΩΔΙΚΟΣ	ΤΥΠΟΣ	ΑΕΡΟΦΥΛΑΚΙΟ	Lt/min	ΚΙΝΗΤΗΡΑΣ	bar/psi	Μ x Π x Υ	kg	ΤΙΜΗ
13775	100 / A80 / KRAFT	100 Lt.	541	196 cc	10/145	120 x 60 x 100	89	1.140 €
13777	200 / A100 / KRAFT	200 Lt.	606	270 cc	10/145	145 x 75 x 110	124	1.900 €
13779	300 / A120 / KRAFT	300 Lt.	798	389 cc	10/145	165 x 82 x 118	154	2.300 €

ΣΤΑΘΕΡΟΙ

ΚΩΔΙΚΟΣ	ΤΥΠΟΣ	ΑΕΡΟΦΥΛΑΚΙΟ	Lt/min	ΚΙΝΗΤΗΡΑΣ	bar/psi	Μ x Π x Υ	kg	ΤΙΜΗ
13778	200 / A100 / KRAFT	200 Lt.	606	270 cc	10/145	145 x 68 x 105	110	1.950 €
13780	300 / A120 / KRAFT	300 Lt.	798	389 cc	10/145	165 x 82 x 123	156	2.300 €

ΒΕΝΖΙΝΟΚΙΝΗΤΟΙ ΑΓΡΟΤΙΚΗΣ ΧΡΗΣΗΣ



ΚΩΔΙΚΟΣ	ΤΥΠΟΣ	ΑΕΡΟΦΥΛΑΚΙΟ	Lt/min	ΚΙΝΗΤΗΡΑΣ	bar/psi	Μ x Π x Υ	kg	ΤΙΜΗ
13776	100 / A80 / KRAFT	100 Lt.	541	196 cc	10/145	120 x 67 x 100	80	1.140 €
13719	100 / MK 113 / SUBARU	100 Lt.	500	169 cc	10/145	120 x 67 x 100	89	1.370 €

Η εταιρία FINI είναι μία από τις σημαντικότερες εταιρίες στην Ευρώπη στον χώρο της βιομηχανίας του πεπιεσμένου αέρα. Με περισσότερα από 50 χρόνια συνεχούς παρουσίας κατασκευάζει προϊόντα υψηλής ποιότητας και τεχνολογίας, δίνοντας ιδιαίτερη βαρύτητα στην αξιοπιστία τους, στην ευκολία χρήσης και συντήρησης *συνέχεια →*

K-MID 10HP

- Ηλεκτρονικό σύστημα ελέγχου κάθε λειτουργίας και παροχή πληροφοριών στον ψηφιακό πίνακα ελέγχου.
- Εξαιρετικά μειωμένος θόρυβος (62 dB).
- Κοχλίας υψηλής απόδοσης σχεδιασμένος και κατασκευασμένος στην Ιταλία, με την εμπειρία και την τεχνολογία FINI.
- Υψηλή αξιοπιστία και αποτελεσματικότητα, μέσω της άμεσης μεταφοράς ισχύος (χωρίς γρανάζια) μεταξύ κοχλίας και ηλεκτρικού μοτέρ.
- Σύστημα ψύξης με φυγοκεντρική φτερωτή (ελεγχόμενη από θερμοστάτη), η οποία διασφαλίζει βέλτιστη θερμοκρασία αέρα εξόδου.

QUADRO 15HP

- Ηλεκτρονικό σύστημα ελέγχου κάθε λειτουργίας και παροχή πληροφοριών στον ψηφιακό πίνακα ελέγχου.
- Ηλεκτρονικός δείκτης **EASYTRONIC MICRO II**, φιλικός στη χρήση.
- Χαμηλός θόρυβος, μέσω της χρήσης υψηλής ποιότητας μονωτικού υλικού.
- Φυγοκεντρική φτερωτή ελεγχόμενη από τη θερμοκρασία του λαδιού, για μείωση θορύβου και μικρότερη παρουσία συμπτωμάτων στο λάδι.
- Σύστημα ψύξης που εξασφαλίζει χαμηλότερη θερμοκρασία λαδιού και σταθερή θερμοκρασία εξερχόμενου αέρα.
- Ιμάντας **Poly-V** που εξασφαλίζει σταθερό τέντωμα ιμάντα και μεγαλύτερη διάρκεια ζωής.

K-MAX 20HP

- Ηλεκτρονικό σύστημα ελέγχου κάθε λειτουργίας και παροχή πληροφοριών στον ψηφιακό πίνακα ελέγχου.
- Κοχλίας υψηλής απόδοσης σχεδιασμένος και κατασκευασμένος στην Ιταλία, με την εμπειρία και την τεχνολογία FINI.
- Υψηλή αξιοπιστία και αποτελεσματικότητα, μέσω της άμεσης μεταφοράς ισχύος (χωρίς γρανάζια) μεταξύ κοχλίας και ηλεκτρικού μοτέρ.
- Σύστημα ψύξης με φυγοκεντρική φτερωτή (ελεγχόμενη από θερμοστάτη), η οποία διασφαλίζει βέλτιστη θερμοκρασία αέρα εξόδου.



ΚΩΔΙΚΟΣ	40197	40194	40198
ΤΥΠΟΣ	K-MID 1010	QUADRO 1510	K-MAX 2010
ΙΣΧΥΣ (HP/Kw)	10/7,5	15/11	20/15
ΠΑΡΟΧΗ (lt/min)	1050	1500	2050
ΠΙΕΣΗ (bar)	10	10	10
ΤΑΣΗ (V/Ph)	400/3	400/3	400/3
ΘΟΡΥΒΟΣ dB(A)	62	69	68
ΔΙΑΣΤΑΣΕΙΣ (ΜxΠxΥ) (cm)	72x65x86	80x65x98	100x70x100
ΕΞΟΔΟΣ ∅	1/2"	3/4"	3/4"
ΒΑΡΟΣ (kg)	165	212	250
ΤΙΜΗ	5.140 €	5.830 €	7.400 €

ΣΗΜΕΙΩΣΗ: Για ηλεκτρικούς πίνακες και ηλεκτροβαλβίδες βλέπε σελ. 13.

→ καθώς και στην χαμηλή κατανάλωση ενέργειας κατά τη λειτουργία τους. Οι κοχλιοφόροι αεροσυμπιεστές FINI είναι σχεδιασμένοι για συνεχή λειτουργία σε σκληρές συνθήκες εργασίας. Απευθύνονται στη βιομηχανία αλλά και σε πολλές μεσαίου μεγέθους επαγγελματικές εφαρμογές όπου ο αέρας αποτελεί σημαντική πηγή ενέργειας.

PLUS 30HP

- Ηλεκτρονικό σύστημα ελέγχου κάθε λειτουργίας και παροχή πληροφοριών στον ψηφιακό πίνακα ελέγχου.
- Ενσωματωμένος ηλεκτρικός πίνακας με προστασία IP 54.
- Ρυθμιστής εισόδου αέρα για οικονομία ρεύματος κατά την εκκίνηση και ελάχιστη πίεση για την εν κενώ λειτουργία του αεροσυμπιεστή.
- Εναλλάκτης (μεταψύκτης) θερμότητας αέρα και λαδιού.
- Βαλβίδα που εξασφαλίζει τη σωστή πίεση για τη συνεχή κυκλοφορία του λαδιού στο κύκλωμα ψύξης/λίπανσης.
- Φίλτρο λαδιού και φίλτρο διαχωριστή λαδιού/αέρα με εύκολη πρόσβαση για την αντικατάστασή τους.
- Δοχείο διαχωριστή λαδιού/αέρα με εύκολη πρόσβαση για τον έλεγχο του.
- Μετάδοση κίνησης με ιμάντα τύπου **Poly-V** και χειροκίνητο τέντωμα.
- Εύκολη συντήρηση με χαμηλό κόστος.

PLUS 31-10 (IE3)

- Ηλεκτρονικό σύστημα ελέγχου κάθε λειτουργίας και παροχή πληροφοριών στον ψηφιακό πίνακα ελέγχου.
- Κοχλίας υψηλής απόδοσης σχεδιασμένος και κατασκευασμένος στην Ιταλία, με την εμπειρία και την τεχνολογία FINI.
- Σύστημα τεντώματος ιμάντα που επιτυγχάνει καλύτερη απόδοση του κοχλίου, μεγαλύτερη διάρκεια ζωής και ευκολία στη συντήρηση.
- Η ροή αέρα από τον φυγοκεντρικό ανεμιστήρα ψύχει τον υπερμεγέθη εναλλάκτη θερμότητας λαδιού/αέρα για απροβλημάτιστη λειτουργία του αεροσυμπιεστή σε δυσμενείς θερμοκρασίες λειτουργίας.
- Το προφίλτρο αέρα διατηρεί καθαρό το εσωτερικό του πάνελ εξασφαλίζοντας μεγαλύτερη διάρκεια ζωής των εξαρτημάτων και ευκολία στη συντήρηση.
- Μεγάλες πόρτες επίσκεψης για εύκολη και γρήγορη εποπτεία και συντήρηση του εσωτερικού του αεροσυμπιεστή.



ΚΩΔΙΚΟΣ	40178	40156
ΤΥΠΟΣ	PLUS 3010	PLUS 31-10 (IE3)
ΙΣΧΥΣ (HP/Kw)	30/22	40/30
ΠΑΡΟΧΗ (lt/min)	2890	4200
ΠΙΕΣΗ (bar)	10	10
ΤΑΣΗ (V/Ph)	400/3	400/3
ΘΟΡΥΒΟΣ dB(A)	72	70
ΔΙΑΣΤΑΣΕΙΣ (ΜxΠxΥ) (cm)	110x71x110	153x83x144
ΕΞΟΔΟΣ ∅	3/4"	1-1/4"
ΒΑΡΟΣ (kg)	375	630
ΤΙΜΗ	10.300 €	14.700 €

ΣΗΜΕΙΩΣΗ: Για αεροφυλάκια κάθετα με όργανα για κοχλιοφόρους αεροσυμπιεστές βλέπε σελίδα 13.

ΣΗΜΕΙΩΣΗ: Για κοχλιοφόρους αεροσυμπιεστές μεγαλύτερων ιπποδυνάμεων επικοινωνήστε μαζί μας για αναλυτικό φυλλάδιο.

* Οι κοχλιοφόροι αεροσυμπιεστές 30Hp & 40Hp, διατίθενται κατόπιν παραγγελίας.

ΥΨΗΛΗΣ ΠΟΙΟΤΗΤΑΣ ΠΕΠΙΕΣΜΕΝΟΣ ΑΕΡΑΣ

Η εταιρία OMI είναι μία από τις μεγαλύτερες κατασκευάστριες εταιρίες συστημάτων βελτίωσης του πεπιεσμένου αέρα στην Ευρώπη με πολυετή εμπειρία στο χώρο. Τα μηχανήματα της ενότητας αυτής είναι απαραίτητα, γιατί ο ατμοσφαιρικός αέρας που αναρροφάται από οποιοδήποτε τύπο αεροσυμπιεστή περιέχει υδρατμούς. Μετά τη συμπίεση το 75% των υδρατμών υγροποιείται και αρχίζουν να σχηματίζονται σταγονίδια νερού τα οποία καταλήγουν στο δίκτυο εάν δεν απομακρυνθούν. Η υγρασία αυτή είναι η αιτία για: [συνέχεια](#) →

ΞΗΡΑΝΤΕΣ ΨΥΚΤΙΚΟΥ ΤΥΠΟΥ

Σειρά ED



Ξηραντές με υψηλή απόδοση και αξιοπιστία. Όλοι οι τύποι είναι εξοπλισμένοι με ένα νέο υψηλής αποδόσης εναλλάκτη θερμότητας από αλουμίνιο και έχουν την δυνατότητα να ψύξουν τον πεπιεσμένο αέρα (περίπου στους 3°C) και μέχρι εκείνο το σημείο που επιτυγχάνεται η πλήρης υγροποίηση των υδρατμών που περιέχει. Η απομάκρυνση της υγρασίας γίνεται μέσω του ενσωματωμένου διαχωριστή συμπυκνωμάτων. Ο σχεδιασμός των εναλλακτών θερμότητας εξασφαλίζει την μέγιστη απόδοση με την ελάχιστη πτώση πίεσης. Μικροεπεξεργαστής ελέγχει την ταχύτητα περιστροφής του ανεμιστήρα ανάλογα με τις απαιτήσεις ψύξεως του αέρα. Έχουν μεγάλο εύρος ρύθμισης των παραμέτρων και προειδοποιητικά σήματα για υψηλή ή χαμηλή θερμοκρασία και βλάβη στον αισθητήρα θερμοκρασίας.

Θερμοκρασία εισόδου: 35°C (55°C max.)

Θερμοκρασία περιβάλλοντος: 25°C (45°C max.)

Πίεση λειτουργίας: 7 bar (16 bar max.)

ΚΩΔΙΚΟΣ	ΤΥΠΟΣ	Lt/min	KW	V/Hz	ΕΙΣΟΔΟΣ-ΕΞΟΔΟΣ Ø	ΤΙΜΗ
41561	ED 24	400	0,12	230/50	3/8"	950 €
41562	ED 54	900	0,17	230/50	1/2"	1.070 €
41563	ED 72	1200	0,21	230/50	1/2"	1.225 €
41564	ED 108	1800	0,41	230/50	3/4"	1.370 €
41565	ED 144	2400	0,47	230/50	3/4"	1.490 €
41566	ED 180	3000	0,61	230/50	3/4"	1.830 €
41569	ED 260	4333	0,60	230/50	1"	2.430 €

ΞΗΡΑΝΤΕΣ ΥΨΗΛΗΣ ΘΕΡΜΟΚΡΑΣΙΑΣ ΕΙΣΟΔΟΥ ΑΕΡΑ

ΣΕΙΡΑ HTDE



Οι ξηραντές της σειράς HTD προσφέρουν χαμηλό κόστος συντήρησης, εγκατάστασης και λύση στο πρόβλημα υψηλών θερμοκρασιών εισόδου και χώρου που πιθανόν υπάρχει, καθώς περιλαμβάνουν σε μια συσκευή:

- Μεταψύκτη
- Ξηραντή
- Διαχωριστή
- Προφίλτρο

Με σύστημα ελέγχου ταχύτητας περιστροφής του ανεμιστήρα "ECOFAN" ανάλογα με τις απαιτήσεις ψύξεως του αέρα και νέους βελτιωμένους εναλλάκτες θερμότητας, ένας ξηραντής HTD εγγυάται μεγάλη αποτελεσματικότητα και αξιοπιστία στην επεξεργασία και αφύγρανση του αέρα. Επίσης, αντιμετωπίζεται καλύτερα το πρόβλημα της πτώσης πίεσης που συμβαίνει με τη σύνδεση εν σειρά πολλών διαφορετικών συσκευών.

Θερμοκρασία εισόδου: 60°C (90°C max.)

Θερμοκρασία περιβάλλοντος: 25°C (40°C max.)

Πίεση λειτουργίας: 7 bar (16 bar max.)

ΚΩΔΙΚΟΣ	ΤΥΠΟΣ	Lt/min	KW	V/Hz	ΕΙΣΟΔΟΣ-ΕΞΟΔΟΣ Ø	ΤΙΜΗ
41525	HTDE 50	833	0,28	230/50	1/2"	1.930 €
41526	HTDE 70	1167	0,41	230/50	1/2"	2.100 €
41527	HTDE 102	1700	0,41	230/50	3/4"	2.490 €

→ • Φθορές και διάβρωση των μηχανημάτων και εργαλείων που χρησιμοποιούν πεπιεσμένο αέρα • Υψηλότερο κόστος συντήρησης, περισσότερες βλάβες και χαμένες ώρες παραγωγής • Ελαττωματικά και χαμηλής ποιότητας προϊόντα (ιδιαίτερα στις βαφές στην επιπλοποιία, φανοποιία κλπ.). Με τη χρήση μεταψυκτών, διαχωριστών και φίλτρων είναι δυνατόν να μειώσουμε μερικώς την περιεκτικότητα του αέρα σε υγρασία, αλλά μόνο με την προσθήκη ξηραντών, οι οποίοι κατεβάζουν την θερμοκρασία του πεπιεσμένου αέρα στους 35°C, είναι δυνατόν να περιορίσουμε όλη την υγρασία που παραμένει στο δίκτυο μετά τους μεταψύκτες.

ΞΗΡΑΝΤΕΣ ΠΡΟΣΡΟΦΗΣΗΣ

Οι ξηραντές προσρόφησης είναι ειδική κατηγορία ξηραντών για ειδικές εφαρμογές. Έχουν δυνατότητα να ψύξουν τον πεπιεσμένο αέρα στους - 40°C και παρέχουν πεπιεσμένο αέρα απαλλαγμένο τελείως από υγρασία. Ενδεικτικές χρήσεις:

- Βιομηχανία τροφίμων.
- Εξοπλισμός χημικών, φαρμακευτικών βιομηχανιών και εργαστηρίων.
- Δίκτυα αέρος και εξοπλισμός εκτεθειμένα σε περιβάλλον με χαμηλές θερμοκρασίες.
- Βαφές ποιότητας.

Θερμοκρασία εισόδου: 35°C (45°C max.)

Θερμοκρασία περιβάλλοντος: 25°C (40°C max.)

Πίεση λειτουργίας: 7 bar (10 bar max.)

Κατά την εγκατάσταση θα πρέπει στην είσοδο του ξηραντή προσρόφησης να τοποθετηθεί φίλτρο για την παρακράτηση του λαδιού (PF - 0,1mg/m³ ή και HF - 0,01mg/m³), ενώ στην έξοδο του ξηραντή προσρόφησης να τοποθετηθεί ένα φίλτρο PF - 1micron για τη συγκράτηση σωματιδίων (βλ. σελ.20).



HL 0080

ΚΩΔΙΚΟΣ	ΤΥΠΟΣ	Lt/min	V/Hz	ΕΙΣΟΔΟΣ ΕΞΟΔΟΣ Ø	ΤΙΜΗ
41533	HL 0080	1330	230/50	1/2"	1.850 €

ΜΕΤΑΨΥΚΤΕΣ OMI



Οι μεταψύκτες χρησιμοποιούνται για την πρόψυξη και αφύγρανση του πεπιεσμένου αέρα, καθώς και για την απομάκρυνση των συμπυκνωμάτων μέσω του φυγοκεντρικού διαχωριστή που διαθέτουν. Τοποθετούνται μετά τον αεροσυμπιεστή. Επίσης, είναι χρήσιμο να συνδυάζονται και με τους ξηραντές της σειράς ED (τοποθετούνται πριν απ' αυτούς) γιατί τους τροφοδοτούν με πεπιεσμένο αέρα χαμηλότερης θερμοκρασίας και περιεκτικότητας σε υγρασία με αποτέλεσμα να επιτυγχάνεται αποτελεσματικότερη λειτουργία, εξοικονόμηση εξόδων συντήρησης και μεγαλύτερη διάρκεια ζωής των ξηραντών.

ΚΩΔΙΚΟΣ	ΤΥΠΟΣ	Lt/min	KW	V/Hz	ΕΙΣΟΔΟΣ ΕΞΟΔΟΣ Ø	ΤΙΜΗ
41632	R10	1000	0,02	230/50	1"	490 €
41633	R20	2000	0,02	230/50	1"	770 €
41634	R30	3000	0,115	400/50	1" 1/2	830 €
41635	R40	4000	0,135	400/50	1" 1/2	920 €



Φυγοκεντρικοί διαχωριστές SA με **αυτόματη αφυδάτωση** για την απομάκρυνση, σε πρώτο στάδιο, των συμπυκνωμάτων νερού που δημιουργούνται κατά τη διάρκεια της συμπίεσης. Τοποθετούνται εύκολα και δεν θα πρέπει να λείπουν από καμία εγκατάσταση πεπιεσμένου αέρα. Τοποθετήστε πάντα ένα φυγοκεντρικό διαχωριστή μετά από κάθε αεροσυμπιεστή ανεξάρτητα από την τοποθέτηση ή μη άλλων συσκευών βελτίωσης. Είναι επίσης απαραίτητοι για τη προεργασία του πεπιεσμένου αέρα, πριν την είσοδό του σε ξηραντή και σε κεραμικά φίλτρα.

ΚΩΔΙΚΟΣ	Lt/min	ΕΙΣΟΔΟΣ - ΕΞΟΔΟΣ	ΤΙΜΗ
41660	500	3/8"	145 €
41661	1000	1/2"	155 €
41662	3000	3/4"	165 €

ΦΙΛΤΡΑ ΟΜΙ



ΚΕΡΑΜΙΚΑ DF

ΚΩΔ.	Lt/min	ΕΙΣΟΔΟΣ ΕΞΟΔΟΣ	ΤΙΜΗ
41670	500	3/8"	105 €
41671	1000	1/2"	117 €
41672	1800	3/4"	140 €
41673	3000	3/4"	158 €
41674	3400	1"	174 €
41675	5000	1"	189 €

Προστατευτικό κεραμικό φίλτρο για την παρακράτηση στερεών και υγρών σωματιδίων με διάμετρο έως 25 micron. Κατηγορία 3 ISO 8573-1

ΕΦΑΡΜΟΓΕΣ

- Παρακράτηση στερεών και υγρών σωματιδίων για την προστασία του δικτύου.
- Προστασία μηχανημάτων και εξαρτημάτων αέρος.

ΠΡΟΦΙΛΤΡΑ QF

ΚΩΔ.	Lt/min	ΕΙΣΟΔΟΣ ΕΞΟΔΟΣ	ΤΙΜΗ
41701	500	3/8"	105 €
41702	1000	1/2"	117 €
41703	1800	3/4"	140 €
41704	3000	3/4"	158 €
41705	3400	1"	174 €
41706	5000	1"	189 €

Προστατευτικό φίλτρο για την παρακράτηση στερεών σωματιδίων και μίγματος νερού - λαδιού με διάμετρο έως 5 micron. Κατηγορία 3 ISO 8573-1

ΕΦΑΡΜΟΓΕΣ

- Προφίλτρο για την προστασία των ξηραντών και αντλιών κενού.
- Παρακράτηση σωματιδίων σκόνης.
- Φίλτρο/διαχωριστής συμπυκνωμάτων.

ΔΙΑΧΩΡΙΣΤΕΣ ΛΑΔΙΟΥ PF

ΚΩΔ.	Lt/min	ΕΙΣΟΔΟΣ ΕΞΟΔΟΣ	ΤΙΜΗ
41711	500	3/8"	105 €
41712	1000	1/2"	117 €
41713	1800	3/4"	140 €
41714	3000	3/4"	158 €
41715	3400	1"	174 €
41716	5000	1"	189 €

Φίλτρο παρακράτησης στερεών σωματιδίων με διάμετρο έως 1 micron και σωματιδίων λαδιού έως 0,1 mg/m³. Κατηγορία 2 ISO 8573-1

ΕΦΑΡΜΟΓΕΣ

- Φίλτρο παρακράτησης σωματιδίων και ελαίου για τοποθέτηση στην έξοδο των ξηραντών.
- Εργαλεία και συστήματα αέρος.
- Ταχυδρομικά δίκτυα αέρος.
- Κινητήρες αέρος.

ΣΗΜΕΙΩΣΗ: Στη τιμή των φίλτρων δεν περιλαμβάνονται τα διαφορικά μανόμετρα ή οι δείκτες διαφορικής πίεσης και οι αυτόματες βαλβίδες αποστράγγισης (βλέπε διπλή σελίδα).

ΔΙΑΧΩΡΙΣΤΕΣ ΛΑΔΙΟΥ HF

ΚΩΔ.	Lt/min	ΕΙΣΟΔΟΣ ΕΞΟΔΟΣ	ΤΙΜΗ
41721	500	3/8"	105 €
41722	1000	1/2"	117 €
41723	1800	3/4"	140 €
41724	3000	3/4"	158 €
41725	3400	1"	174 €
41726	5000	1"	189 €

Φίλτρο παρακράτησης στερεών σωματιδίων με διάμετρο έως 0,1 micron και σωματιδίων λαδιού έως 0,01 mg/m³. Κατηγορία 1 ISO 8573-1. Ο αέρας που θα περάσει από ένα φίλτρο HF είναι κατά 99,99% απαλλαγμένος από λάδι. Μπορεί να τοποθετηθεί μετά από ένα φίλτρο PF.

ΕΦΑΡΜΟΓΕΣ

- Προφίλτρο για ξηραντές προσρόφησης.
- Ειδικά συστήματα παραγωγής.
- Συστήματα βαφής.
- Όργανα ακριβείας.
- Συστήματα μεταφοράς με αέρα.
- Συστήματα επεξεργασίας & συσκευασίας τροφίμων.

ΦΙΛΤΡΑ ΕΝΕΡΓΟΥ ΑΝΘΡΑΚΑ CF

ΚΩΔ.	Lt/min	ΕΙΣΟΔΟΣ ΕΞΟΔΟΣ	ΤΙΜΗ
41741	500	3/8"	105 €
41742	1000	1/2"	117 €
41743	1800	3/4"	140 €
41745	3000	3/4"	158 €
41746	3400	1"	174 €
41747	5000	1"	189 €

Το εσωτερικό στοιχείο του ενεργού άνθρακα που διαθέτουν τα φίλτρα CF (αφού το φίλτρο CF τοποθετηθεί μετά από ένα φίλτρο PF & HF) συγκρατεί στην επιφάνειά του όλες τις οσμές και ατμούς ελαίου του αέρα. Ικανότητα παρακράτησης σωματιδίων ελαίου έως 0,008 mg/m³. Κατηγορία 1 ISO 8573-1.

ΕΦΑΡΜΟΓΕΣ

- Βιομηχανία τροφίμων.
- Φαρμακευτικές - ιατρικές εφαρμογές.
- Μηχανήματα και όργανα υψηλής τεχνολογίας.

Τα εσωτερικά των κεραμικών φίλτρων έχουν συγκεκριμένη διάρκεια ζωής. Τα διαφορικά μανόμετρα (βλέπε παρακάτω) μας ενημερώνουν για το πότε ένα εσωτερικό φίλτρο χρειάζεται αλλαγή.



ΕΣΩΤΕΡΙΚΑ DF

ΚΩΔΙΚΟΣ	ΤΥΠΟΣ	ΤΙΜΗ
43644	500 lt	29 €
43645	1000 lt	33 €
43646	1800 lt	45 €
43647	3000 lt	48 €
43648	3400 lt	53 €
43649	5000 lt	60 €

ΕΣΩΤΕΡΙΚΑ QF

ΚΩΔΙΚΟΣ	ΤΥΠΟΣ	ΤΙΜΗ
43601	500 lt	29 €
43602	1000 lt	33 €
43603	1800 lt	45 €
43604	3000 lt	48 €
43605	3400 lt	53 €
43606	5000 lt	60 €

ΕΣΩΤΕΡΙΚΑ PF

ΚΩΔΙΚΟΣ	ΤΥΠΟΣ	ΤΙΜΗ
43612	500 lt	29 €
43613	1000 lt	33 €
43614	1800 lt	45 €
43615	3000 lt	48 €
43616	3400 lt	53 €
43617	5000 lt	60 €

ΕΣΩΤΕΡΙΚΑ HF

ΚΩΔΙΚΟΣ	ΤΥΠΟΣ	ΤΙΜΗ
43623	500 lt	29 €
43624	1000 lt	33 €
43625	1800 lt	45 €
43626	3000 lt	48 €
43627	3400 lt	53 €
43628	5000 lt	60 €

ΕΣΩΤΕΡΙΚΑ CF

ΚΩΔΙΚΟΣ	ΤΥΠΟΣ	ΤΙΜΗ
43634	500 lt	29 €
43635	1000 lt	33 €
43636	1800 lt	45 €
43637	3000 lt	48 €
43638	3400 lt	53 €
43639	5000 lt	60 €

ΑΥΤΟΜΑΤΗ ΑΦΥΔΑΤΩΣΗ 1/2" ΜΕ ΦΛΟΤΕΡ



Κατάλληλη για δίκτυα πεπιεσμένου αέρα. Χρησιμοποιείται για την απομάκρυνση συμπυκνωμάτων από αεροφυλάκια, φίλτρα, ξηραντές, αεροσυμπιεστές. Διαθέτει βαλβίδα ελέγχου χειρός.

ΚΩΔΙΚΟΣ	41645
ΤΙΜΗ	90 €

ΗΛΕΚΤΡΟΝΙΚΗ ΑΥΤΟΜΑΤΗ ΑΦΥΔΑΤΩΣΗ 1/2"



Κατάλληλη για όλα τα συστήματα πεπιεσμένου αέρα παραγωγής έως 400m³/h. Η πλήρης απομάκρυνση των συμπυκνωμάτων επιτυγχάνεται μέσω μιας ηλεκτροβαλβίδας αυτόματα και αθόρυβα, χωρίς απώλειες πεπιεσμένου αέρα.

ΚΩΔΙΚΟΣ	41647
ΤΙΜΗ	170 €

ΔΙΑΦΟΡΙΚΟ ΜΑΝΟΜΕΤΡΟ

Τα διαφορικά μανόμετρα δείχνουν τη διαφορά πίεσης μεταξύ εισόδου και εξόδου των φίλτρων. Έτσι γνωρίζουμε την κατάσταση των εσωτερικών στοιχείων τους, υποδεικνύοντας το πότε πρέπει να αντικατασταθούν. Κατάλληλο για τα φίλτρα DF-QF-PF-HF-CF.



ΚΩΔΙΚΟΣ	41793
ΤΙΜΗ	78 €

ΔΕΙΚΤΗΣ ΔΙΑΦΟΡΙΚΗΣ ΠΙΕΣΗΣ

Οπτικός δείκτης της πτώσης πίεσης ενός φίλτρου. Είναι ένας πιο οικονομικός τρόπος να γνωρίζουμε την κατάσταση του εσωτερικού στοιχείου των φίλτρων. Κατάλληλος για τα φίλτρα DF-QF-PF-HF-CF.



ΚΩΔΙΚΟΣ	41794
ΤΙΜΗ	26 €



ΑΥΤΟΜΑΤΗ ΒΑΛΒΙΔΑ ΑΠΟΣΤΡΑΓΓΙΣΗΣ 1/8"

Αυτόματη βαλβίδα αποστράγγισης κατάλληλη για όλα τα φίλτρα DF-QF-PF-HF-CF και διαχωριστές συμπυκνωμάτων. Διαθέτει βαλβίδα ελέγχου χειρός.

ΚΩΔΙΚΟΣ	41649
ΤΙΜΗ	52 €

ΠΛΗΡΕΣ ΔΙΚΤΥΟ ΓΙΑ ΑΕΡΑ ΥΨΗΛΗΣ ΚΑΘΑΡΟΤΗΤΑΣ



1. Αεροσυμπιεστής 2. Μεταψύκτης 3. Φυγοκεντρικός διαχωριστής 4. Αεροφυλάκιο 5. Αυτόματη αφυδάτωση
6. Φίλτρο DF 7. Φίλτρο QF 8. Ξηραντής 9. Φίλτρο PF 10. Φίλτρο HF 11. Φίλτρο CF

ΑΕΡΟΚΛΕΙΔΑ 1/2"
35 kgm

ΚΩΔΙΚΟΣ	42741
ΡΟΠΗ (Kg _m)	35
ΣΤΡΟΦΕΣ (R.P.M.)	7000
ΜΗΚΟΣ (mm)	180
ΒΑΡΟΣ Κ/Μ (Kg)	2,4/2,44
ΚΑΤΑΝΑΛΩΣΗ (lt/min)	150
ΠΙΕΣΗ (bar)	6
ΡΑΚΟΡ ΕΙΣΟΔΟΥ	1/4"
ΔΙΑΣΤ. ΣΥΣΚ. (cm)	7x20x20
ΤΙΜΗ	55 €

(ΚΑΣΕΤΙΝΑ)

ΚΩΔΙΚΟΣ	42742
ΒΑΡΟΣ ΜΙΚΤΟ (Kg)	4,36
ΔΙΑΣΤ. ΣΥΣΚ. (cm)	10x25,5x27,5
ΤΙΜΗ	75 €

Περιέχει:
 1 αερόκλειδο 42741
 10 καρυδάκια
 1 προέκταση
 1 φορητό ελαιωτήρα

42 kgm

ΚΩΔΙΚΟΣ	42748
ΡΟΠΗ (Kg _m)	42
ΣΤΡΟΦΕΣ (R.P.M.)	7000
ΜΗΚΟΣ (mm)	188
ΒΑΡΟΣ Κ/Μ (Kg)	2,4 / 2,49
ΚΑΤΑΝΑΛΩΣΗ (lt/min)	150
ΠΙΕΣΗ (bar)	6
ΡΑΚΟΡ ΕΙΣΟΔΟΥ	1/4"
ΔΙΑΣΤ. ΣΥΣΚ. (cm)	7,5x21,5x22
ΤΙΜΗ	118 €

(ΚΑΣΕΤΙΝΑ)

ΚΩΔΙΚΟΣ	42749
ΒΑΡΟΣ ΜΙΚΤΟ (Kg)	4,56
ΔΙΑΣΤ. ΣΥΣΚ. (cm)	11x25x33
ΤΙΜΗ	158 €

Περιέχει:
 1 αερόκλειδο 42748
 10 καρυδάκια
 1 προέκταση
 1 φορητό ελαιωτήρα

53 kgm

ΚΩΔΙΚΟΣ	42735
ΡΟΠΗ (Kg _m)	53
ΣΤΡΟΦΕΣ (R.P.M.)	7000
ΜΗΚΟΣ (mm)	200
ΒΑΡΟΣ Κ/Μ (Kg)	2,7/3,04
ΚΑΤΑΝΑΛΩΣΗ (lt/min)	175
ΠΙΕΣΗ (bar)	6
ΡΑΚΟΡ ΕΙΣΟΔΟΥ	1/4"
ΔΙΑΣΤ. ΣΥΣΚ. (cm)	8,5x22x27
ΤΙΜΗ	137 €

62 kgm

ΚΩΔΙΚΟΣ	42739
ΡΟΠΗ (Kg _m)	62
ΣΤΡΟΦΕΣ (R.P.M.)	7000
ΜΗΚΟΣ (mm)	184
ΒΑΡΟΣ Κ/Μ (Kg)	2,6/2,93
ΚΑΤΑΝΑΛΩΣΗ (lt/min)	115
ΠΙΕΣΗ (bar)	6
ΡΑΚΟΡ ΕΙΣΟΔΟΥ	1/4"
ΔΙΑΣΤ. ΣΥΣΚ. (cm)	8x22x22
ΤΙΜΗ	177 €

82 kgm

ΚΩΔΙΚΟΣ	47823
ΡΟΠΗ (Kg _m)	82
ΣΤΡΟΦΕΣ (R.P.M.)	7000
ΜΗΚΟΣ (mm)	204
ΒΑΡΟΣ Κ/Μ (Kg)	2,2/2,49
ΚΑΤΑΝΑΛΩΣΗ (lt/min)	125
ΠΙΕΣΗ (bar)	6
ΡΑΚΟΡ ΕΙΣΟΔΟΥ	1/4"
ΔΙΑΣΤ. ΣΥΣΚ. (cm)	8x19,5x23
ΤΙΜΗ	195 €

ΣΗΜΕΙΩΣΗ: Για εξαρτήματα εργαλείων BULLE βλέπε σελίδα 54.

ΑΕΡΟΚΛΕΙΔΑ 3/4"

97 kgm

ΚΩΔΙΚΟΣ	42737
ΡΟΠΗ (Kgcm)	97
ΣΤΡΟΦΕΣ (R.P.M.)	4200
ΜΗΚΟΣ (mm)	240
ΒΑΡΟΣ Κ/Μ (Kg)	4,6/5,16
ΚΑΤΑΝΑΛΩΣΗ (lt/min)	230
ΠΙΕΣΗ (bar)	6
ΡΑΚΟΡ ΕΙΣΟΔΟΥ	1/4"
ΔΙΑΣΤ. ΣΥΣΚ. (cm)	10x25x31
ΤΙΜΗ	240 €



125 kgm

ΚΩΔΙΚΟΣ	42738
ΡΟΠΗ (Kgcm)	125
ΣΤΡΟΦΕΣ (R.P.M.)	4000
ΜΗΚΟΣ (mm)	240
ΒΑΡΟΣ Κ/Μ (Kg)	5,1/5,57
ΚΑΤΑΝΑΛΩΣΗ (lt/min)	200
ΠΙΕΣΗ (bar)	6
ΡΑΚΟΡ ΕΙΣΟΔΟΥ	3/8"
ΔΙΑΣΤ. ΣΥΣΚ. (cm)	10x26x28,5
ΤΙΜΗ	390 €



193 kgm

ΚΩΔΙΚΟΣ	47824
ΡΟΠΗ (Kgcm)	193
ΣΤΡΟΦΕΣ (R.P.M.)	5500
ΜΗΚΟΣ (mm)	215
ΒΑΡΟΣ Κ/Μ (Kg)	3,3/3,74
ΚΑΤΑΝΑΛΩΣΗ (lt/min)	198
ΠΙΕΣΗ (bar)	6
ΡΑΚΟΡ ΕΙΣΟΔΟΥ	3/8"
ΔΙΑΣΤ. ΣΥΣΚ. (cm)	9,5x24x25
ΤΙΜΗ	480 €

ΑΕΡΟΚΛΕΙΔΑ 1"

224 kgm (ΠΙΣΤΟΛΕ)



ΚΩΔΙΚΟΣ	42703
ΡΟΠΗ (Kgcm)	224
ΣΤΡΟΦΕΣ (R.P.M.)	3500
ΜΗΚΟΣ (mm)	300
ΒΑΡΟΣ Κ/Μ (Kg)	9/9,83
ΚΑΤΑΝΑΛΩΣΗ (lt/min)	312
ΠΙΕΣΗ (bar)	6,5
ΡΑΚΟΡ ΕΙΣΟΔΟΥ	1/2"
ΔΙΑΣΤ. ΣΥΣΚ. (cm)	15x32x36
ΤΙΜΗ	685 €

276 kgm (ΚΟΝΤΟΣ ΑΞΟΝΑΣ)



ΚΩΔΙΚΟΣ	47825
ΡΟΠΗ (Kgcm)	276
ΣΤΡΟΦΕΣ (R.P.M.)	3000
ΜΗΚΟΣ (mm)	440
ΒΑΡΟΣ Κ/Μ (Kg)	15,3/16
ΚΑΤΑΝΑΛΩΣΗ (lt/min)	750
ΠΙΕΣΗ (bar)	6
ΡΑΚΟΡ ΕΙΣΟΔΟΥ	1/2"
ΔΙΑΣΤ. ΣΥΣΚ. (cm)	20x22x48
ΤΙΜΗ	730 €

346 kgm ΜΑΚΡΥΣ ΑΞΟΝΑΣ (210 mm)



ΚΩΔΙΚΟΣ	47828
ΡΟΠΗ (Kgcm)	346
ΣΤΡΟΦΕΣ (R.P.M.)	5000
ΜΗΚΟΣ (mm)	527
ΒΑΡΟΣ (Kg)	11
ΚΑΤΑΝΑΛΩΣΗ (lt/min)	282
ΠΙΕΣΗ (bar)	6
ΡΑΚΟΡ ΕΙΣΟΔΟΥ	1/2"
ΤΙΜΗ	790 €

ΣΗΜΕΙΩΣΗ: Για εξαρτήματα εργαλείων BULLE βλέπε σελίδα 54.

ΑΕΡΟΚΑΣΤΑΝΙΑ 1/4"

ΚΩΔΙΚΟΣ	42773
ΡΟΠΗ (Kgm)	2,5
ΣΤΡΟΦΕΣ (R.P.M.)	240
ΜΗΚΟΣ (mm)	160
ΒΑΡΟΣ Κ/Μ (Kg)	0,50/0,53
ΚΑΤΑΝΑΛΩΣΗ (lt/min)	100
ΠΙΕΣΗ (bar)	6
ΡΑΚΟΡ ΕΙΣΟΔΟΥ	1/4"
ΔΙΑΣΤ. ΣΥΣΚ. (cm)	4,5x5,5x20
ΤΙΜΗ	55 €

ΑΕΡΟΚΑΣΤΑΝΙΑ 1/2"

ΚΩΔΙΚΟΣ	42720
ΡΟΠΗ (Kgm)	6
ΣΤΡΟΦΕΣ (R.P.M.)	160
ΜΗΚΟΣ (mm)	255
ΒΑΡΟΣ Κ/Μ (Kg)	1,2/1,26
ΚΑΤΑΝΑΛΩΣΗ (lt/min)	130
ΠΙΕΣΗ (bar)	6
ΡΑΚΟΡ ΕΙΣΟΔΟΥ	1/4"
ΔΙΑΣΤ. ΣΥΣΚ. (cm)	5x6x29
ΤΙΜΗ	49 €

ΑΕΡΟΚΑΣΤΑΝΙΑ 1/2"
ΚΑΣΕΤΙΝΑ

ΚΩΔΙΚΟΣ	42721
ΒΑΡΟΣ ΜΙΚΤΟ (Kg)	2,8
ΔΙΑΣΤ. ΣΥΣΚ. (cm)	5x22x35,5
ΤΙΜΗ	67 €

Περιέχει: 1 αεροκαστάνια 42720, 7 καρυδάκια, 1 προέκταση, 1 αντάπτορα σφαιρικό, 1 αντάπτορα κατσαβίδι, 3 μύτες κατσαβιδιού

ΑΕΡΟΚΑΣΤΑΝΙΑ 1/2"
Μεγάλη, Βαρέως Τύπου

ΚΩΔΙΚΟΣ	42722
ΡΟΠΗ (Kgm)	12,2
ΣΤΡΟΦΕΣ (R.P.M.)	150
ΜΗΚΟΣ (mm)	360
ΒΑΡΟΣ Κ/Μ (Kg)	2/2,11
ΚΑΤΑΝΑΛΩΣΗ (lt/min)	160
ΠΙΕΣΗ (bar)	6
ΡΑΚΟΡ ΕΙΣΟΔΟΥ	1/4"
ΔΙΑΣΤ. ΣΥΣΚ. (cm)	6x6x38
ΤΙΜΗ	138 €

ΑΕΡΟΤΡΟΧΟΣ ΦΛΕΞΙΜΠΛ Ενισχυμένος Τύπος

ΚΩΔΙΚΟΣ	42751
ΣΤΡΟΦΕΣ (R.P.M.)	22000
ΜΗΚΟΣ (mm)	172
ΒΑΡΟΣ (Kg)	0,5
ΚΑΤΑΝΑΛΩΣΗ (lt/min)	150
ΠΙΕΣΗ (bar)	6
ΡΑΚΟΡ ΕΙΣΟΔΟΥ	1/4"
ΤΙΜΗ	39 €

ΚΑΣΕΤΙΝΑ

ΚΩΔΙΚΟΣ	42755
ΒΑΡΟΣ ΜΙΚΤΟ (Kg)	1,29
ΔΙΑΣΤ. ΣΥΣΚ. (cm)	5,5x21x24
ΤΙΜΗ	53 €

Περιέχει: 1 αεροτροχό 42751, 10 τροχούς διάφορους, Τσοκ: 3 και 6 mm

ΑΕΡΟΤΡΟΧΟΣ ΦΛΕΞΙΜΠΛ
Ενισχυμένος Τύπος (Για βουλκανιζατέρ)

ΚΩΔΙΚΟΣ	42757
ΣΤΡΟΦΕΣ (R.P.M.)	2600
ΜΗΚΟΣ (mm)	215
ΒΑΡΟΣ Κ/Μ (Kg)	0,9/10,65
ΚΑΤΑΝΑΛΩΣΗ (lt/min)	150
ΠΙΕΣΗ (bar)	6
ΡΑΚΟΡ ΕΙΣΟΔΟΥ	1/4"
ΔΙΑΣΤ. ΣΥΣΚ. (cm)	8x12x27,5
ΤΙΜΗ	69 €

ΑΕΡΟΤΡΟΧΟΣ ΦΛΕΞΙΜΠΛ
Μακρύς

ΚΩΔΙΚΟΣ	42753
ΣΤΡΟΦΕΣ (R.P.M.)	22000
ΜΗΚΟΣ (mm)	335
ΒΑΡΟΣ Κ/Μ (Kg)	1,2/14,9
ΚΑΤΑΝΑΛΩΣΗ (lt/min)	115
ΠΙΕΣΗ (bar)	6
ΡΑΚΟΡ ΕΙΣΟΔΟΥ	1/4"
ΔΙΑΣΤ. ΣΥΣΚ. (cm)	4,5x6,5x35
ΤΙΜΗ	76 €

ΑΕΡΟΤΡΟΧΟΣ ΦΛΕΞΙΜΠΛ
Γωνιακός

ΚΩΔΙΚΟΣ	42756
ΣΤΡΟΦΕΣ (R.P.M.)	22000
ΜΗΚΟΣ (mm)	160
ΒΑΡΟΣ Κ/Μ (Kg)	0,45/0,66
ΚΑΤΑΝΑΛΩΣΗ (lt/min)	150
ΠΙΕΣΗ (bar)	6
ΡΑΚΟΡ ΕΙΣΟΔΟΥ	1/4"
ΔΙΑΣΤ. ΣΥΣΚ. (cm)	5,5x10x18,5
ΤΙΜΗ	69 €

ΚΟΦΤΑΚΙ 3"

(75 mm)

ΚΩΔΙΚΟΣ	42766
ΣΤΡΟΦΕΣ (R.P.M.)	20000
ΜΗΚΟΣ (mm)	203
ΒΑΡΟΣ Κ/Μ (Kg)	0,9/0,99
ΚΑΤΑΝΑΛΩΣΗ (lt/min)	115
ΠΙΕΣΗ (bar)	6
ΡΑΚΟΡ ΕΙΣΟΔΟΥ	1/4"
ΔΙΑΣΤ. ΣΥΣΚ. (cm)	9x9x21
ΤΙΜΗ	44 €

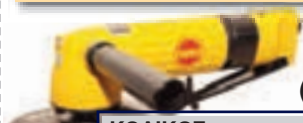
ΑΕΡΟΤΡΟΧΟΣ ΓΩΝΙΑΚΟΣ 5"

(125 mm)

ΚΩΔΙΚΟΣ	42740
ΣΤΡΟΦΕΣ (R.P.M.)	11000
ΜΗΚΟΣ (mm)	235
ΒΑΡΟΣ Κ/Μ (Kg)	1,8/2,12
ΚΑΤΑΝΑΛΩΣΗ (lt/min)	230
ΠΙΕΣΗ (bar)	6
ΡΑΚΟΡ ΕΙΣΟΔΟΥ	1/4"
ΔΙΑΣΤ. ΣΥΣΚ. (cm)	10,5x14x24
ΤΙΜΗ	128 €

ΑΕΡΟΤΡΟΧΟΣ ΓΩΝΙΑΚΟΣ 7"

(180 mm)

ΚΩΔΙΚΟΣ	42744
ΣΤΡΟΦΕΣ (R.P.M.)	7000
ΜΗΚΟΣ (mm)	345
ΒΑΡΟΣ Κ/Μ (Kg)	3,6/3,63
ΚΑΤΑΝΑΛΩΣΗ (lt/min)	600
ΠΙΕΣΗ (bar)	6
ΡΑΚΟΡ ΕΙΣΟΔΟΥ	3/8"
ΔΙΑΣΤ. ΣΥΣΚ. (cm)	11,5x21,5x35,5
ΤΙΜΗ	297 €

ΣΗΜΕΙΩΣΗ: Για εξαρτήματα εργαλείων BULLE βλέπε σελίδα 50.

ΑΕΡΟΤΡΙΒΕΙΟ 2"

ΚΑΣΕΤΙΝΑ (50 mm)



ΚΩΔΙΚΟΣ	42743
ΣΤΡΟΦΕΣ (R.P.M.)	15000
ΜΗΚΟΣ (mm)	118
ΒΑΡΟΣ Κ/Μ (Kg)	0,8/1,55
ΚΑΤΑΝΑΛΩΣΗ (lt/min)	115
ΠΙΕΣΗ (bar)	6
ΡΑΚΟΡ ΕΙΣΟΔΟΥ	1/4"
ΔΙΑΣΤ. ΣΥΣΚ. (cm)	7x26x33
ΤΙΜΗ	107 €

ΑΕΡΟΤΡΙΒΕΙΟ ΠΑΛΙΝΔΡΟΜΙΚΟ

92x168 mm



ΚΩΔΙΚΟΣ	42728
ΣΤΡΟΦΕΣ (R.P.M.)	8000
ΜΗΚΟΣ (mm)	170
ΒΑΡΟΣ (Kg)	1,8
ΚΑΤΑΝΑΛΩΣΗ (lt/min)	170
ΠΙΕΣΗ (bar)	7
ΡΑΚΟΡ ΕΙΣΟΔΟΥ	1/4"
ΤΙΜΗ	59 €

ΑΕΡΟΤΡΙΒΕΙΟ ΕΚΚΕΝΤΡΟ 6"

(150 mm)



Τύπου Velcro

ΚΩΔΙΚΟΣ	42732
ΣΤΡΟΦΕΣ (R.P.M.)	10000
ΜΗΚΟΣ (mm)	220
ΒΑΡΟΣ Κ/Μ (Kg)	1,9/1,99
ΚΑΤΑΝΑΛΩΣΗ (lt/min)	160
ΠΙΕΣΗ (bar)	7
ΡΑΚΟΡ ΕΙΣΟΔΟΥ	1/4"
ΔΙΑΣΤ. ΣΥΣΚ. (cm)	8x17x25
ΤΙΜΗ	66 €

ΑΕΡΟΤΡΙΒΕΙΟ ΑΠΟΡΡΟΦΗΤΙΚΟ 6"

ΒΙΟΜΗΧΑΝΙΚΟΥ ΤΥΠΟΥ

(150 mm)



Τύπου Velcro

ΚΩΔΙΚΟΣ	42729
ΣΤΡΟΦΕΣ (R.P.M.)	10000
ΜΗΚΟΣ (mm)	220
ΒΑΡΟΣ Κ/Μ (Kg)	1,0
ΚΑΤΑΝΑΛΩΣΗ (lt/min)	450
ΠΙΕΣΗ (bar)	6
ΡΑΚΟΡ ΕΙΣΟΔΟΥ	1/4"
ΔΙΑΣΤ. ΣΥΣΚ. (cm)	12,5x33x30
ΤΙΜΗ	230 €

ΑΕΡΟΤΡΙΒΕΙΟ ΤΑΙΝΙΑΣ



ΚΩΔΙΚΟΣ	42778
ΣΤΡΟΦΕΣ (R.P.M.)	20000
ΜΗΚΟΣ (mm)	305
ΒΑΡΟΣ Κ/Μ (Kg)	0,9/1,01
ΚΑΤΑΝΑΛΩΣΗ (lt/min)	110
ΠΙΕΣΗ (bar)	6
ΡΑΚΟΡ ΕΙΣΟΔΟΥ	1/4"
ΔΙΑΣΤ. ΣΥΣΚ. (cm)	9x12x24
ΤΙΜΗ	148 €

ΑΕΡΟΤΡΙΒΕΙΟ ΡΑΣΠΑ

70x445 mm



ΚΩΔΙΚΟΣ	42768
ΣΤΡΟΦΕΣ (R.P.M.)	2100
ΜΗΚΟΣ (mm)	400
ΒΑΡΟΣ (Kg)	2,8
ΚΑΤΑΝΑΛΩΣΗ (lt/min)	230
ΠΙΕΣΗ (bar)	6
ΡΑΚΟΡ ΕΙΣΟΔΟΥ	1/4"
ΤΙΜΗ	129 €

ΑΕΡΟΚΑΤΣΑΒΙΔΟ 6mm

(Ρυθμιζόμενος συμπλέκτης)



ΚΩΔΙΚΟΣ	42715
ΣΤΡΟΦΕΣ (R.P.M.)	1800
ΜΗΚΟΣ (mm)	178
ΒΑΡΟΣ Κ/Μ (Kg)	1,1/1,32
ΚΑΤΑΝΑΛΩΣΗ (lt/min)	150
ΠΙΕΣΗ (bar)	7
ΡΑΚΟΡ ΕΙΣΟΔΟΥ	1/4"
ΔΙΑΣΤ. ΣΥΣΚ. (cm)	5x17,5x25
ΤΙΜΗ	82 €

ΑΕΡΟΚΑΤΣΑΒΙΔΟ 8mm

(Ρυθμιζόμενος συμπλέκτης)



ΚΩΔΙΚΟΣ	42716
ΣΤΡΟΦΕΣ (R.P.M.)	800
ΜΗΚΟΣ (mm)	216
ΒΑΡΟΣ Κ/Μ (Kg)	1,2/1,46
ΚΑΤΑΝΑΛΩΣΗ (lt/min)	150
ΠΙΕΣΗ (bar)	7
ΡΑΚΟΡ ΕΙΣΟΔΟΥ	1/4"
ΔΙΑΣΤ. ΣΥΣΚ. (cm)	5x17x25
ΤΙΜΗ	95 €

ΑΕΡΟΚΑΤΣΑΒΙΔΟ 5mm

Ευθύ κρουστικό



ΚΩΔΙΚΟΣ	42717
ΣΤΡΟΦΕΣ (R.P.M.)	8000
ΜΗΚΟΣ (mm)	190
ΒΑΡΟΣ Κ/Μ (Kg)	0,7/0,84
ΚΑΤΑΝΑΛΩΣΗ (lt/min)	150
ΠΙΕΣΗ (bar)	7
ΡΑΚΟΡ ΕΙΣΟΔΟΥ	1/4"
ΔΙΑΣΤ. ΣΥΣΚ. (cm)	7x7x25
ΤΙΜΗ	95 €

ΣΗΜΕΙΩΣΗ: Για εξαρτήματα εργαλείων BULLE βλέπε σελίδα 50.

ΔΡΑΠΑΝΟΚΑΤΣΑΒΙΔΟ 3/8"
(10mm) A-Δ

ΚΩΔΙΚΟΣ	42724
ΣΤΡΟΦΕΣ (R.P.M.)	1800
ΜΗΚΟΣ (mm)	165
ΒΑΡΟΣ Κ/Μ (Kg)	1,1/1,25
ΚΑΤΑΝΑΛΩΣΗ (lt/min)	150
ΠΙΕΣΗ (bar)	7
ΡΑΚΟΡ ΕΙΣΟΔΟΥ	1/4"
ΔΙΑΣΤ. ΣΥΣΚ. (cm)	5x14x24,5
ΤΙΜΗ	65 €

ΔΡΑΠΑΝΟΚΑΤΣΑΒΙΔΟ 1/2"
(13mm) A-Δ

ΚΩΔΙΚΟΣ	42726
ΣΤΡΟΦΕΣ (R.P.M.)	800
ΜΗΚΟΣ (mm)	190
ΒΑΡΟΣ Κ/Μ (Kg)	1,8/1,86
ΚΑΤΑΝΑΛΩΣΗ (lt/min)	150
ΠΙΕΣΗ (bar)	7
ΡΑΚΟΡ ΕΙΣΟΔΟΥ	1/4"
ΔΙΑΣΤ. ΣΥΣΚ. (cm)	5x17x24,5
ΤΙΜΗ	99 €

ΑΕΡΟΔΡΑΠΑΝΑ 3/8"
(10mm)

ΚΩΔΙΚΟΣ	42723
ΣΤΡΟΦΕΣ (R.P.M.)	2200
ΜΗΚΟΣ (mm)	165
ΒΑΡΟΣ Κ/Μ (Kg)	1,1/1,18
ΚΑΤΑΝΑΛΩΣΗ (lt/min)	150
ΠΙΕΣΗ (bar)	7
ΡΑΚΟΡ ΕΙΣΟΔΟΥ	1/4"
ΔΙΑΣΤ. ΣΥΣΚ. (cm)	5x14x24
ΤΙΜΗ	72 €

**ΓΩΝΙΑΚΟ
(10mm)**

ΚΩΔΙΚΟΣ	42727
ΣΤΡΟΦΕΣ (R.P.M.)	1900
ΜΗΚΟΣ (mm)	180
ΒΑΡΟΣ Κ/Μ (Kg)	0,98/1,1
ΚΑΤΑΝΑΛΩΣΗ (lt/min)	150
ΠΙΕΣΗ (bar)	7
ΡΑΚΟΡ ΕΙΣΟΔΟΥ	1/4"
ΔΙΑΣΤ. ΣΥΣΚ. (cm)	5x14x24
ΤΙΜΗ	97 €

**ΕΥΘΥ
(10mm)**

ΚΩΔΙΚΟΣ	47833
ΣΤΡΟΦΕΣ (R.P.M.)	2600
ΜΗΚΟΣ (mm)	216
ΒΑΡΟΣ Κ/Μ (Kg)	0,9/1,06
ΚΑΤΑΝΑΛΩΣΗ (lt/min)	115
ΠΙΕΣΗ (bar)	6
ΡΑΚΟΡ ΕΙΣΟΔΟΥ	1/4"
ΔΙΑΣΤ. ΣΥΣΚ. (cm)	5x14x24
ΤΙΜΗ	57 €

ΠΡΙΤΣΙΝΑΔΟΡΟΙ ΑΕΡΟΣ

ΚΩΔΙΚΟΣ	42763
ΥΨΟΣ (mm)	280
ΒΑΡΟΣ Κ/Μ (Kg)	1,75/1,87
ΚΑΤΑΝΑΛΩΣΗ (lt/min)	120
ΠΙΕΣΗ (bar)	4-7
ΕΙΣΟΔΟΣ	1/4"
ΔΙΑΣΤ. ΣΥΣΚ. (cm)	8,5x28,5x17
ΤΙΜΗ	98 €

ΜΠΕΚ:
2,4 - 3,2 - 4 - 4,8
Ενισχυμένος Τύπος

ΚΩΔΙΚΟΣ	42765
ΥΨΟΣ (mm)	330
ΒΑΡΟΣ (Kg)	2,0
ΚΑΤΑΝΑΛΩΣΗ (lt/min)	120
ΠΙΕΣΗ (bar)	6
ΕΙΣΟΔΟΣ	1/4"
ΤΙΜΗ	208 €

ΜΠΕΚ:
2,4 - 3,2 - 4 - 4,8
ΣΕΓΑ ΑΕΡΟΣ

ΚΩΔΙΚΟΣ	42761
ΚΟΠΗ (mm)	1,5
ΣΤΡΟΦΕΣ (R.P.M.)	10000
ΜΗΚΟΣ (mm)	235
ΒΑΡΟΣ Κ/Μ (Kg)	0,6/0,76
ΚΑΤΑΝΑΛΩΣΗ (lt/min)	160
ΠΙΕΣΗ (bar)	6
ΡΑΚΟΡ ΕΙΣΟΔΟΥ	1/4"
ΔΙΑΣΤ. ΣΥΣΚ. (cm)	5x8,5x29
ΤΙΜΗ	93 €

ΑΠΟΚΟΛΛΗΤΗΣ ΠΑΡΜΠΡΙΖ



(ΧΩΡΙΣ ΕΞΑΡΤΗΜΑΤΑ)

ΚΩΔΙΚΟΣ	42777
ΣΤΡΟΦΕΣ (R.P.M.)	20000
ΜΗΚΟΣ (mm)	195
ΒΑΡΟΣ Κ/Μ (Kg)	1,0/1,23
ΚΑΤΑΝΑΛΩΣΗ (lt/min)	150
ΠΙΕΣΗ (bar)	6
ΔΙΑΣΤ. ΣΥΣΚ. (cm)	5x15x35
ΤΙΜΗ	129 €

 Για εξαρτή-
 ματα βλέπε
 σελίδα 50.

ΞΕΠΟΝΤΑΡΙΣΤΗΣ
**Ενισχυμένος
Τύπος**

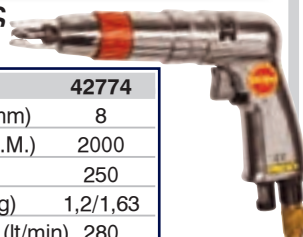
ΚΩΔΙΚΟΣ	42774
ΙΚΑΝΟΤΗΤΑ (mm)	8
ΣΤΡΟΦΕΣ (R.P.M.)	2000
ΜΗΚΟΣ (mm)	250
ΒΑΡΟΣ Κ/Μ (Kg)	1,2/1,63
ΚΑΤΑΝΑΛΩΣΗ (lt/min)	280
ΠΙΕΣΗ (bar)	6
ΡΑΚΟΡ ΕΙΣΟΔΟΥ	1/4"
ΔΙΑΣΤ. ΣΥΣΚ. (cm)	5x13x34,5
ΤΙΜΗ	210 €

ΣΗΜΕΙΩΣΗ: Για εξαρτήματα εργαλείων BULLE βλέπε σελίδα 54.

ΑΕΡΟΚΟΠΙΔΑ ΕΞΑΓΩΝΑ



Ενισχυμένος Τύπος

ΚΩΔΙΚΟΣ	42791
ΚΡΟΥΣΕΙΣ (B.P.M.)	3200
ΜΗΚΟΣ (mm)	172
ΒΑΡΟΣ Κ/Μ (Kg)	1,5/1,64
ΚΑΤΑΝΑΛΩΣΗ (lt/min)	150
ΠΙΕΣΗ (bar)	6
ΡΑΚΟΡ ΕΙΣΟΔΟΥ	1/4"
ΔΙΑΣΤ. ΣΥΣΚ. (cm)	6x17,5x21
ΤΙΜΗ	33 €



ΚΩΔΙΚΟΣ	47836
ΚΡΟΥΣΕΙΣ (B.P.M.)	3200
ΜΗΚΟΣ (mm)	172
ΒΑΡΟΣ Κ/Μ (Kg)	1,7/1,85
ΚΑΤΑΝΑΛΩΣΗ (lt/min)	150
ΠΙΕΣΗ (bar)	6
ΡΑΚΟΡ ΕΙΣΟΔΟΥ	1/4"
ΔΙΑΣΤ. ΣΥΣΚ. (cm)	5,5x17,5x22
ΤΙΜΗ	66 €



Μακρύ Ενισχυμένος Τύπος

ΚΩΔΙΚΟΣ	47837
ΚΡΟΥΣΕΙΣ (B.P.M.)	2100
ΜΗΚΟΣ (mm)	225
ΒΑΡΟΣ Κ/Μ (Kg)	1,9/2,18
ΚΑΤΑΝΑΛΩΣΗ (lt/min)	150
ΠΙΕΣΗ (bar)	6
ΡΑΚΟΡ ΕΙΣΟΔΟΥ	1/4"
ΔΙΑΣΤ. ΣΥΣΚ. (cm)	5,5x17x24
ΤΙΜΗ	70 €

ΑΕΡΟΚΟΠΙΔΑ ΕΞΑΓΩΝΑ

ΚΑΣΕΤΙΝΑ



ΚΩΔΙΚΟΣ	42718
ΒΑΡΟΣ ΜΙΚΤΟ (Kg)	2,94
ΔΙΑΣΤ. ΣΥΣΚ. (cm)	6,5x20x34
ΤΙΜΗ	62 €

Περιέχει:
1 αεροκόπιδο 42791
5 κοπίδια διαφόρων τύπων 180 mm

ΚΑΣΕΤΙΝΑ



ΚΩΔΙΚΟΣ	42793
ΒΑΡΟΣ ΜΙΚΤΟ (Kg)	3,42
ΔΙΑΣΤ. ΣΥΣΚ. (cm)	10x33x24
ΤΙΜΗ	85 €

Περιέχει:
1 αεροκόπιδο 47836
5 κοπίδια διαφόρων τύπων 180 mm

ΜΑΤΣΑΚΟΝΙ ΑΕΡΟΣ



Με 19 βελόνες 3mm

ΚΩΔΙΚΟΣ	42772
ΚΡΟΥΣΕΙΣ (B.P.M.)	4000
ΜΗΚΟΣ (mm)	416
ΒΑΡΟΣ Κ/Μ (Kg)	2,6/2,85
ΚΑΤΑΝΑΛΩΣΗ (lt/min)	150
ΠΙΕΣΗ (bar)	6
ΡΑΚΟΡ ΕΙΣΟΔΟΥ	1/4"
ΔΙΑΣΤ. ΣΥΣΚ. (cm)	6x14x31
ΤΙΜΗ	190 €

ΣΚΑΠΤΙΚΑ ΑΕΡΟΣ



ΚΩΔΙΚΟΣ	42770
ΚΡΟΥΣΕΙΣ (B.P.M.)	3000
ΜΗΚΟΣ (mm)	275
ΒΑΡΟΣ Κ/Μ (Kg)	2,6/2,84
ΚΑΤΑΝΑΛΩΣΗ (lt/min)	300
ΠΙΕΣΗ (bar)	6
ΡΑΚΟΡ ΕΙΣΟΔΟΥ	1/4"
ΔΙΑΣΤ. ΣΥΣΚ. (cm)	7x19x30,5
ΤΙΜΗ	217 €



ΚΩΔΙΚΟΣ	42771
ΚΡΟΥΣΕΙΣ (B.P.M.)	2000
ΜΗΚΟΣ (mm)	400
ΒΑΡΟΣ Κ/Μ (Kg)	7/8,75
ΚΑΤΑΝΑΛΩΣΗ (lt/min)	400
ΠΙΕΣΗ (bar)	6
ΡΑΚΟΡ ΕΙΣΟΔΟΥ	3/8"
ΔΙΑΣΤ. ΣΥΣΚ. (cm)	11x20x44
ΤΙΜΗ	348 €

ΑΕΡΟΨΑΛΙΔΟ ΛΑΜΑΡΙΝΑΣ

ΠΙΣΤΟΛΕ



ΚΩΔΙΚΟΣ	42760
ΙΚΑΝΟΤΗΤΑ (mm)	1,4
ΣΤΡΟΦΕΣ (R.P.M.)	2200
ΜΗΚΟΣ (mm)	210
ΒΑΡΟΣ Κ/Μ (Kg)	1,1/1,39
ΚΑΤΑΝΑΛΩΣΗ (lt/min)	160
ΠΙΕΣΗ (bar)	6
ΡΑΚΟΡ ΕΙΣΟΔΟΥ	1/4"
ΔΙΑΣΤ. ΣΥΣΚ. (cm)	5x17,5x24,5
ΤΙΜΗ	82 €

Για την προστασία των εργαλείων αέρος συνιστάται η χρήση:

1. Πεπιεσμένου αέρα απαλλαγμένου από υγρασία. Για το λόγο αυτό συμβουλευτείτε τα συστήματα αφύγρανσης σελίδα 14-17.
2. Ελαιωτήρων για τη λίπανση των εργαλείων, που επιτυγχάνεται με τη χρήση FRL σελίδα 36-39.

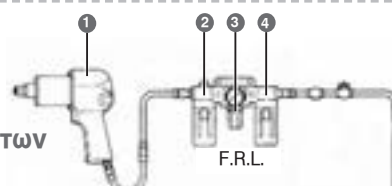

1. Εργαλείο αέρος
2. Ελαιωτήρας
3. Ρυθμιστής πίεσης αέρα
4. Υδατοπαγίδα
5. Σωλήνας πεπιεσμένου αέρα
6. Αεροσυμπιεστής

ΣΗΜΕΙΩΣΗ: Για εξαρτήματα εργαλείων BULLE βλέπε σελίδα 54.

ΑΕΡΟΚΛΕΙΔΑ 1/2"

35 kgm (14 SX)

ΚΩΔΙΚΟΣ	47902
ΚΑΡΥΔΑΚΙ max (mm)	16
ΡΟΠΗ (Kgm)	35
ΜΗΚΟΣ (mm)	173
ΒΑΡΟΣ Κ/Μ (Kg)	1,4/1,56
ΣΤΡΟΦΕΣ (R.P.M.)	7500
ΚΑΤΑΝ/ΣΗ (lt/min)	708
ΡΑΚΟΡ ΕΙΣΟΔΟΥ	1/4"
ΔΙΑΣΤ. ΣΥΣΚ.(cm)	8,5x21x23
ΤΙΜΗ	175 €



**ΠΟΛΥ
ΕΛΑΦΡΥ
(1,4 Kg)**

51 kgm (14SH-M)

ΚΩΔΙΚΟΣ	47904
ΚΑΡΥΔΑΚΙ max (mm)	16
ΡΟΠΗ (Kgm)	51
ΜΗΚΟΣ (mm)	190
ΒΑΡΟΣ Κ/Μ (Kg)	2,5/2,98
ΣΤΡΟΦΕΣ (R.P.M.)	5200
ΚΑΤΑΝ/ΣΗ (lt/min)	546
ΡΑΚΟΡ ΕΙΣΟΔΟΥ	1/4"
ΔΙΑΣΤ. ΣΥΣΚ.(cm)	8x23x21
ΤΙΜΗ	135 €



57 kgm (14ME)

- Εργονομική λαβή
- Στιβαρή κατασκευή
- Συνθετικό Σώμα
- Ελαφρύ

ΚΩΔΙΚΟΣ	47901
ΚΑΡΥΔΑΚΙ max (mm)	16
ΡΟΠΗ (Kgm)	57
ΜΗΚΟΣ (mm)	185
ΒΑΡΟΣ Κ/Μ (Kg)	2,1/2,3
ΣΤΡΟΦΕΣ (R.P.M.)	6000
ΚΑΤΑΝ/ΣΗ (lt/min)	606
ΡΑΚΟΡ ΕΙΣΟΔΟΥ	1/4"
ΔΙΑΣΤ. ΣΥΣΚ.(cm)	8,5x23x21
ΤΙΜΗ	187 €

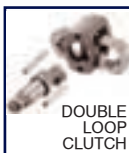

DOUBLE
LOOP
CLUTCH

58 kgm (231)

ΚΩΔΙΚΟΣ	47907
ΚΑΡΥΔΑΚΙ max (mm)	16
ΡΟΠΗ (Kgm)	58
ΜΗΚΟΣ (mm)	195
ΒΑΡΟΣ Κ/Μ (Kg)	2,5/2,97
ΣΤΡΟΦΕΣ (R.P.M.)	6300
ΚΑΤΑΝ/ΣΗ (lt/min)	586
ΡΑΚΟΡ ΕΙΣΟΔΟΥ	1/4"
ΔΙΑΣΤ. ΣΥΣΚ.(cm)	8x21x23
ΤΙΜΗ	145 €

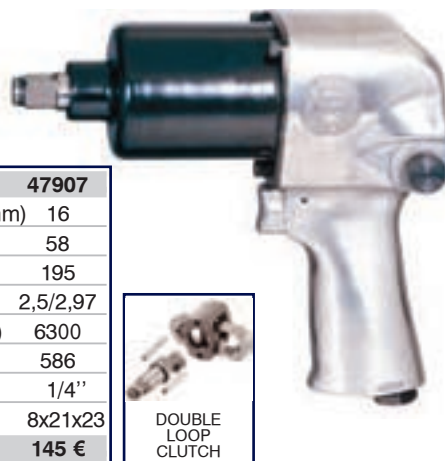

DOUBLE
LOOP
CLUTCH

59 kgm (14 UP)

ΚΩΔΙΚΟΣ	47903
ΚΑΡΥΔΑΚΙ max (mm)	16
ΡΟΠΗ (kgm)	59
ΜΗΚΟΣ (mm)	185
ΒΑΡΟΣ Κ/Μ (kg)	2,5/2,69
ΣΤΡΟΦΕΣ (R.P.M.)	6000
ΚΑΤΑΝ/ΣΗ (lt/min)	606
ΡΑΚΟΡ ΕΙΣΟΔΟΥ	1/4"
ΔΙΑΣΤ. ΣΥΣΚ.(cm)	8x21x23
ΤΙΜΗ	177 €



DOUBLE
LOOP
CLUTCH

68 kgm (14 HT)

ΚΩΔΙΚΟΣ	47980
ΚΑΡΥΔΑΚΙ max (mm)	16
ΡΟΠΗ (kgm)	68
ΜΗΚΟΣ (mm)	195
ΒΑΡΟΣ Κ/Μ (kg)	2,0/2,43
ΣΤΡΟΦΕΣ (R.P.M.)	7000
ΚΑΤΑΝ/ΣΗ (lt/min)	530
ΡΑΚΟΡ ΕΙΣΟΔΟΥ	1/4"
ΔΙΑΣΤ. ΣΥΣΚ.(cm)	8,5x21x23
ΤΙΜΗ	215 €



**ΥΨΗΛΗ
ΡΟΠΗ
ΜΕ
ΧΑΜΗΛΟ
ΒΑΡΟΣ**



DOUBLE
LOOP
CLUTCH

ΑΕΡΟΚΛΕΙΔΑ 3/4"

131,5 kgm (1460)

ΚΩΔΙΚΟΣ	47912
ΚΑΡΥΔΑΚΙ max (mm)	25
ΡΟΠΗ (Kgm)	131,5
ΜΗΚΟΣ (mm)	280
ΒΑΡΟΣ (Kg)	5,4
ΣΤΡΟΦΕΣ (R.P.M.)	4600
ΚΑΤΑΝ/ΣΗ (lt/min)	748
ΡΑΚΟΡ ΕΙΣΟΔΟΥ	1/4"
ΤΙΜΗ	335 €

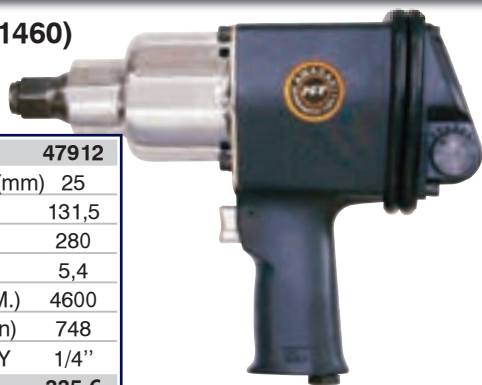

153 kgm (285 P)

ΚΩΔΙΚΟΣ	47914
ΚΑΡΥΔΑΚΙ max (mm)	25
ΡΟΠΗ (Kgm)	153
ΜΗΚΟΣ (mm)	220
ΒΑΡΟΣ Κ/Μ (Kg)	5,5/5,92
ΣΤΡΟΦΕΣ (R.P.M.)	5500
ΚΑΤΑΝ/ΣΗ (lt/min)	850
ΡΑΚΟΡ ΕΙΣΟΔΟΥ	3/8"
ΔΙΑΣΤ. ΣΥΣΚ.(cm)	12x25x26
ΤΙΜΗ	465 €



ΑΕΡΟΚΛΕΙΔΑ 1" ΠΙΣΤΟΛΕ

255 kgm (381 P)



ΚΩΔΙΚΟΣ	47917
ΤΥΠΟΣ	381 P
ΚΑΡΥΔΑΚΙ max (mm)	38
ΡΟΠΗ (kgm)	255
ΜΗΚΟΣ (mm)	266
ΒΑΡΟΣ Κ/Μ (kg)	10,3/10,92
ΣΤΡΟΦΕΣ (R.P.M.)	4500
ΚΑΤΑΝ/ΣΗ (lt/min)	700
ΡΑΚΟΡ ΕΙΣΟΔΟΥ	3/8"
ΔΙΑΣΤ. ΣΥΣΚ.(cm)	15x29x34
ΤΙΜΗ	635 €

316 kgm (452 P)

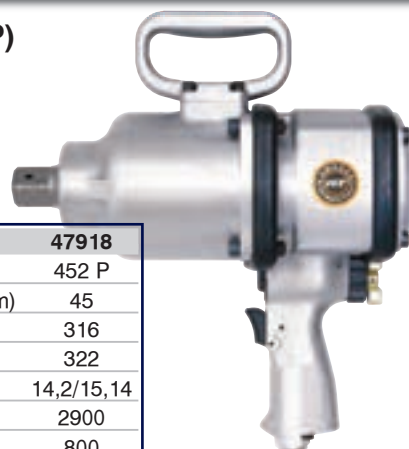

ΚΩΔΙΚΟΣ	47918
ΤΥΠΟΣ	452 P
ΚΑΡΥΔΑΚΙ max (mm)	45
ΡΟΠΗ (kgm)	316
ΜΗΚΟΣ (mm)	322
ΒΑΡΟΣ Κ/Μ (kg)	14,2/15,14
ΣΤΡΟΦΕΣ (R.P.M.)	2900
ΚΑΤΑΝ/ΣΗ (lt/min)	800
ΡΑΚΟΡ ΕΙΣΟΔΟΥ	3/8"
ΔΙΑΣΤ. ΣΥΣΚ.(cm)	17x31x37
ΤΙΜΗ	810 €

ΑΕΡΟΚΛΕΙΔΑ 1" ΚΟΝΤΟΣ ΑΞΟΝΑΣ

326 kgm (50 SH-2)

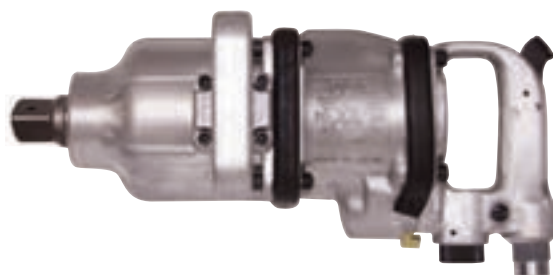

ΚΩΔΙΚΟΣ	47919
ΤΥΠΟΣ	50 SH-2
ΚΑΡΥΔΑΚΙ max (mm)	45
ΡΟΠΗ (Kgm)	326
ΜΗΚΟΣ (mm)	392
ΒΑΡΟΣ Κ/Μ (Kg)	14,2/15,01
ΣΤΡΟΦΕΣ (R.P.M.)	2900
ΚΑΤΑΝ/ΣΗ (lt/min)	800
ΡΑΚΟΡ ΕΙΣΟΔΟΥ	1/2"
ΔΙΑΣΤ. ΣΥΣΚ.(cm)	15x22x58
ΤΙΜΗ	850 €

ΑΕΡΟΚΛΕΙΔΑ 1" ΜΑΚΡΥΣ ΑΞΟΝΑΣ

326 kgm (50 SH-9)



326 kgm (450 SL)

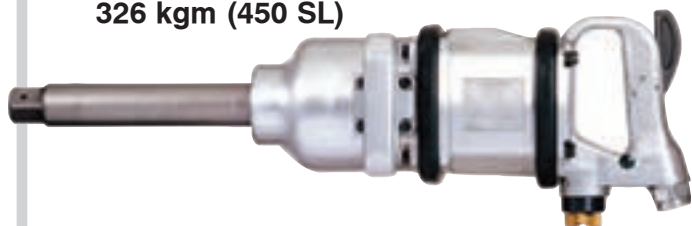

ΚΩΔΙΚΟΣ	47920	47923
ΤΥΠΟΣ	50 SH-9	450 SL
ΚΑΡΥΔΑΚΙ max (mm)	45	45
ΡΟΠΗ (Kgm)	326	326
ΜΗΚΟΣ (mm)	580	632
ΒΑΡΟΣ Κ/Μ (Kg)	15,5/-	17,1/-
ΑΞΟΝΑΣ	9" (229mm)	9" (229mm)
ΣΤΡΟΦΕΣ (R.P.M.)	2900	3200
ΚΑΤΑΝ/ΣΗ (lt/min)	800	850
ΡΑΚΟΡ ΕΙΣΟΔΟΥ	1/2"	1/2"
ΔΙΑΣΤ. ΣΥΣΚ.(cm)	-	-
ΤΙΜΗ	860 €	860 €

ΓΩΝΙΑΚΟΣ ΑΕΡΟΤΡΟΧΟΣ 5"
**ΙΔΑΝΙΚΟΣ ΓΙΑ ΔΙΣΚΟΥΣ
ΛΕΠΤΟΥ ΠΑΧΟΥΣ 1-6mm**
(126)

ΚΩΔΙΚΟΣ	47943
ΔΙΣΚΟΣ (mm)	125
ΑΞΟΝΑΣ (mm)	M14x2
ΜΗΚΟΣ (mm)	200
ΒΑΡΟΣ (Kg)	1,7
ΣΤΡΟΦΕΣ (R.P.M.)	11000
ΚΑΤΑΝ/ΣΗ (lt/min)	550
ΡΑΚΟΡ ΕΙΣΟΔΟΥ	1/4"
ΤΙΜΗ	225 €

ΓΩΝΙΑΚΟΣ ΑΕΡΟΤΡΟΧΟΣ 7"
(184)

ΚΩΔΙΚΟΣ	47946
ΔΙΣΚΟΣ (mm)	180
ΜΗΚΟΣ (mm)	320
ΒΑΡΟΣ Κ/Μ (Kg)	3,5/4,19
ΣΤΡΟΦΕΣ (R.P.M.)	7500
ΚΑΤΑΝ/ΣΗ (lt/min)	1050
ΡΑΚΟΡ ΕΙΣΟΔΟΥ	3/8"
ΔΙΑΣΤ. ΣΥΣΚ.(cm)	14x21,5x36
ΤΙΜΗ	310 €

ΑΕΡΟΚΑΣΤΑΝΙΑ 1/2"
ΑΝΤΙΟΛΙΣΘΗΤΙΚΗ ΛΑΒΗ (3176)

ΚΩΔΙΚΟΣ	47927
ΡΟΠΗ (kgm) max	16
ΜΗΚΟΣ (mm)	270
ΒΑΡΟΣ (kg)	1,3
ΤΙΜΗ	125 €

ΤΡΟΧΟΣ ΤΥΠΟΥ ΦΛΕΞΙΜΠΛ
ΑΝΤΙΟΛΙΣΘΗΤΙΚΗ ΛΑΒΗ (3200)

ΚΩΔΙΚΟΣ	47911
ΤΣΟΚ (mm)	6
ΜΗΚΟΣ (mm)	153
ΒΑΡΟΣ Κ/Μ (kg)	0,41/0,55
ΣΤΡΟΦΕΣ (R.P.M.)	23000
ΤΙΜΗ	82 €

ΑΕΡΟΔΡΑΠΑΝΟ 3/8"
A-Δ (3860)

ΚΩΔΙΚΟΣ	47930
ΤΣΟΚ (mm)	10
ΜΗΚΟΣ (mm)	155
ΒΑΡΟΣ Κ/Μ (Kg)	0,95/1,04
ΣΤΡΟΦΕΣ (R.P.M.)	2000
ΚΑΤΑΝ/ΣΗ (lt/min)	606
ΡΑΚΟΡ ΕΙΣΟΔΟΥ	1/4"
ΔΙΑΣΤ. ΣΥΣΚ.(cm)	5,5x17x26
ΤΙΜΗ	150 €

ΑΕΡΟΔΡΑΠΑΝΟ 1/2"
A-Δ (3870)

ΚΩΔΙΚΟΣ	47934
ΤΣΟΚ (mm)	13
ΜΗΚΟΣ (mm)	180
ΒΑΡΟΣ Κ/Μ (Kg)	1,3
ΣΤΡΟΦΕΣ (R.P.M.)	380
ΚΑΤΑΝ/ΣΗ (lt/min)	606
ΡΑΚΟΡ ΕΙΣΟΔΟΥ	1/4"
ΤΙΜΗ	210 €

ΑΕΡΟΔΡΑΠΑΝΑ 3/8"
ΕΥΘΥ (74B)

ΚΩΔΙΚΟΣ	47933
ΤΣΟΚ (mm)	10
ΜΗΚΟΣ (mm)	192
ΒΑΡΟΣ Κ/Μ (Kg)	0,75/1,01
ΣΤΡΟΦΕΣ (R.P.M.)	3800
ΚΑΤΑΝ/ΣΗ (lt/min)	667
ΡΑΚΟΡ ΕΙΣΟΔΟΥ	1/4"
ΔΙΑΣΤ. ΣΥΣΚ.(cm)	5x7x23
ΤΙΜΗ	140 €

**ΓΩΝΙΑΚΟ
A-Δ (64 ADR)**

ΚΩΔΙΚΟΣ	47931
ΤΣΟΚ (mm)	10
ΜΗΚΟΣ (mm)	208
ΒΑΡΟΣ Κ/Μ (Kg)	1,2/1,39
ΣΤΡΟΦΕΣ (R.P.M.)	1800
ΚΑΤΑΝ/ΣΗ (lt/min)	546
ΡΑΚΟΡ ΕΙΣΟΔΟΥ	1/4"
ΔΙΑΣΤ. ΣΥΣΚ.(cm)	6x17x26,5
ΤΙΜΗ	185 €

ΣΗΜΕΙΩΣΗ: Για εξαρτήματα εργαλείων KAWASAKI βλέπε σελίδα 55.

ΑΕΡΟΚΑΤΣΑΒΙΔΑ 1/4"

ΚΩΔΙΚΟΣ	47935
ΡΟΠΗ (Kg _m)	0,5-3,4
ΙΚΑΝΟΤΗΤΑ (mm)	6
ΜΗΚΟΣ (mm)	205
ΒΑΡΟΣ Κ/Μ (Kg)	1,2/1,39
ΣΤΡΟΦΕΣ (R.P.M.)	2200
ΚΑΤΑΝ/ΣΗ (lt/min)	304
ΡΑΚΟΡ ΕΙΣΟΔΟΥ	1/4"
ΔΙΑΣΤ. ΣΥΣΚ.(cm)	5,5x17x27
ΤΙΜΗ	197 €



Με ρυθμιζόμενο συμπλέκτη (SD 110)

ΚΩΔΙΚΟΣ	47936
ΡΟΠΗ (Kg _m)	0,5-1,5
ΙΚΑΝΟΤΗΤΑ (mm)	6
ΜΗΚΟΣ (mm)	240
ΒΑΡΟΣ Κ/Μ (Kg)	1,4/1,55
ΣΤΡΟΦΕΣ (R.P.M.)	800
ΚΑΤΑΝ/ΣΗ (lt/min)	304
ΡΑΚΟΡ ΕΙΣΟΔΟΥ	1/4"
ΔΙΑΣΤ. ΣΥΣΚ.(cm)	6x17x27
ΤΙΜΗ	235 €



Με ρυθμιζόμενο συμπλέκτη (SD 150)

Με εξωτερική ρύθμιση ροπής (SD 110A)



ΚΩΔΙΚΟΣ	47940
ΡΟΠΗ (Kg _m)	1,1-1,8
ΙΚΑΝΟΤΗΤΑ (mm)	6
ΜΗΚΟΣ (mm)	205
ΒΑΡΟΣ Κ/Μ (Kg)	1,35/1,44
ΣΤΡΟΦΕΣ (R.P.M.)	2200
ΚΑΤΑΝ/ΣΗ (lt/min)	304
ΡΑΚΟΡ ΕΙΣΟΔΟΥ	1/4"
ΔΙΑΣΤ. ΣΥΣΚ.(cm)	6x17x26
ΤΙΜΗ	225 €

ΑΕΡΟΚΟΠΙΔΟ ΕΞΑΓΩΝΟ

ΚΩΔΙΚΟΣ	47958
ΜΗΚΟΣ (mm)	216
ΔΙΑΔΡ. ΕΜΒ. (mm)	63
ΕΜΒΟΛΟ Ø (mm)	19
ΒΑΡΟΣ (kg)	1,4
ΚΡΟΥΣΕΙΣ (B.P.M.)	3000
ΚΑΤΑΝ/ΣΗ (lt/min)	404
ΡΑΚΟΡ ΕΙΣΟΔΟΥ	1/4"
ΤΙΜΗ	99 €



Χωρίς Κοπίδια (52 H)

Για κοπίδια βλέπε σελ. 55

ΞΥΣΤΡΑ

(F2)



ΚΩΔΙΚΟΣ	47961		
ΜΗΚΟΣ (mm)	187	ΚΡΟΥΣΕΙΣ (B.P.M.)	4000
ΔΙΑΔΡ. ΕΜΒ. (mm)	22	ΚΑΤΑΝ/ΣΗ (lt/min)	250
ΕΜΒΟΛΟ Ø (mm)	22	ΡΑΚΟΡ ΕΙΣΟΔΟΥ	1/4"
ΒΑΡΟΣ (Kg)	1,1	ΤΙΜΗ	165 €

Στην τιμή περιλαμβάνεται καλέμι

ΜΑΤΣΑΚΟΝΙΑ - ΞΥΣΤΡΕΣ

ΕΥΘΥ (F6)



ΚΩΔΙΚΟΣ	47963
ΤΥΠΟΣ	F6
ΜΗΚΟΣ (mm)	410
ΔΙΑΔΡ. ΕΜΒ. (mm)	22
ΕΜΒΟΛΟ Ø (mm)	25
ΒΑΡΟΣ Κ/Μ (Kg)	2,6/-
ΚΡΟΥΣΕΙΣ (B.P.M.)	4000
ΚΑΤΑΝ/ΣΗ (lt/min)	400
ΡΑΚΟΡ ΕΙΣΟΔΟΥ	1/4"
ΤΙΜΗ	280 €

Στην τιμή περιλαμβάνονται βελόνες & κοπίδι

ΣΚΑΠΤΙΚΑ ΕΞΑΓΩΝΑ HAMMER

(NC0S)



(NC2S)



ΚΩΔΙΚΟΣ	47965	47967
ΤΥΠΟΣ	NC0S	NC2S
ΜΗΚΟΣ (mm)	275	375
ΔΙΑΔΡ. ΕΜΒ. (mm)	45	51
ΕΜΒΟΛΟ Ø (mm)	20	28,5
ΒΑΡΟΣ Κ/Μ (Kg)	2,6/3,02	6,2/7,34
ΚΡΟΥΣΕΙΣ (B.P.M.)	3000	2600
ΚΑΤΑΝ/ΣΗ (lt/min)	350	600
ΡΑΚΟΡ ΕΙΣΟΔΟΥ	3/8"	3/8"
ΔΙΑΣΤ. ΣΥΣΚ.(cm)	6,5x18x28	9x20x41,5
ΤΙΜΗ	370 €	495 €

Στην τιμή περιλαμβάνεται βελόνι

ΣΗΜΕΙΩΣΗ: Για εξαρτήματα εργαλείων ΚΑΥΑΣΑΚΙ βλέπε σελίδα 55.

ΤΑΠΕΤΣΑΡΙΑΣ 80/16

ΚΩΔΙΚΟΣ	47850
ΔΙΧΑΛΟ	6-16 mm
ΒΑΡΟΣ Κ/Μ (kg)	0,75/1,77
ΜxΥ (mm)	230x166
ΠΙΕΣΗ (bar)	4-7
ΔΙΑΣΤ. ΣΥΣΚ.(cm)	7,5x24x35
ΤΙΜΗ	45 €

ΚΑΡΦΙΤΣΑΣ
F64/35



ΚΩΔΙΚΟΣ	47855
ΚΑΡΦΙΤΣΑ	12-35 mm
ΒΑΡΟΣ (kg)	1,1
ΜxΥ (mm)	220x185
ΠΙΕΣΗ (bar)	4-7
ΤΙΜΗ	70 €

ΔΙΧΑΛΟ ΣΤΕΝΟ R400/40 (90/40)

ΚΩΔΙΚΟΣ	47852
ΔΙΧΑΛΟ	10-40 mm
ΒΑΡΟΣ Κ/Μ (kg)	1,28/2,17
ΜxΥ (mm)	245x244
ΠΙΕΣΗ (bar)	4-7
ΔΙΑΣΤ. ΣΥΣΚ.(cm)	8x27x36
ΤΙΜΗ	60 €

ΒΕΛΟΝΑΚΙ 12/50

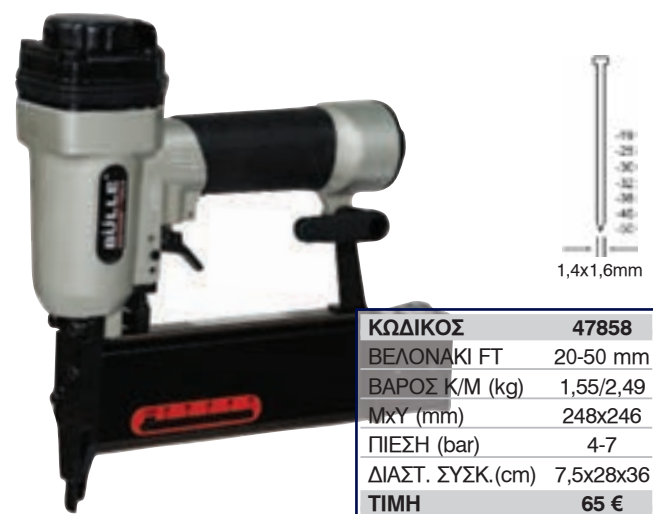
ΚΩΔΙΚΟΣ	47857
ΒΕΛΟΝΑΚΙ	15-50 mm
ΒΑΡΟΣ Κ/Μ (kg)	1,28/2,11
ΜxΥ (mm)	245x244
ΠΙΕΣΗ (bar)	4-7
ΔΙΑΣΤ. ΣΥΣΚ.(cm)	8x27x36
ΤΙΜΗ	55 €

ΒΕΛΟΝΑΚΙ F14/50

ΚΩΔΙΚΟΣ	47858
ΒΕΛΟΝΑΚΙ FT	20-50 mm
ΒΑΡΟΣ Κ/Μ (kg)	1,55/2,49
ΜxΥ (mm)	248x246
ΠΙΕΣΗ (bar)	4-7
ΔΙΑΣΤ. ΣΥΣΚ.(cm)	7,5x28x36
ΤΙΜΗ	65 €

ΠΡΟΚΑ ΜΕ ΣΤΡΟΓΓΥΛΟ ΚΕΦΑΛΙ ΤΥΠΟΥ RHH
ΣΕ ΔΕΣΜΙΔΑ ΜΕ ΚΛΙΣΗ 21°

ΚΩΔΙΚΟΣ	47861
ΒΑΡΟΣ Κ/Μ (kg)	3,3/5,86
ΜxΥ (mm)	530x370
ΠΙΕΣΗ (bar)	5-7
ΔΙΑΣΤ. ΣΥΣΚ.(cm)	16x42x57
ΤΙΜΗ	175 €

Για την προστασία των εργαλείων αέρος συνιστάται η χρήση:

1. Πεπιεσμένου αέρα απαλλαγμένου από υγρασία. Για το λόγο αυτό συμβουλευτείτε τα συστήματα αφύγρανσης σελίδα 18-20.
2. Φίλτρο ρυθμιστών - λιπαντήρων που επιτυγχάνεται με τη χρήση FRL σελίδα 40-43.

ΑΝΩ ΔΟΧΕΙΟ 1000 c.c.

E70



ΔΙΑΘΕΣΙΜΑ ΠΙΣΤΟΛΙΑ

ΚΩΔΙΚΟΣ	Ø ΜΠΕΚ	ΤΙΜΗ
46899	1,0	27 €
46812	1,4	27 €
46813	1,6	27 €
46814	1,8	27 €
46815	2,0	27 €
46816	2,2	27 €
46817	2,5	27 €
46818	3,0	27 €

ΑΝΤΑΛΛΑΚΤΙΚΑ ΜΠΕΚ

ΚΩΔΙΚΟΣ	Ø ΜΠΕΚ	ΤΙΜΗ
46852	1,0	9 €
46853	1,2	9 €
46854	1,4	9 €
46862	1,5	9 €
46855	1,6	9 €
46856	1,8	9 €
46857	2,0	9 €
46858	2,2	9 €
46859	2,5	9 €
46860	3,0	9 €
46861	4,0	9 €

ΜΙΚΤΟ ΒΑΡΟΣ	ΔΙΑΣΤ. ΣΥΣΚΕΥΑΣΙΑΣ
0,7 kg	19,5 x 15 x 13 cm

ΚΑΤΩ ΔΟΧΕΙΟ 1000 c.c.

G70



ΔΙΑΘΕΣΙΜΑ ΠΙΣΤΟΛΙΑ

ΚΩΔΙΚΟΣ	Ø ΜΠΕΚ	ΤΙΜΗ
46802	1,2	29 €
46803	1,4	29 €
46804	1,6	29 €
46805	1,8	29 €
46806	2,0	29 €
46807	2,2	29 €
46808	2,5	29 €
46809	3,0	29 €

ΑΝΤΑΛΛΑΚΤΙΚΑ ΜΠΕΚ

ΚΩΔΙΚΟΣ	Ø ΜΠΕΚ	ΤΙΜΗ
46852	1,0	9 €
46853	1,2	9 €
46854	1,4	9 €
46862	1,5	9 €
46855	1,6	9 €
46856	1,8	9 €
46857	2,0	9 €
46858	2,2	9 €
46859	2,5	9 €
46860	3,0	9 €
46861	4,0	9 €

ΜΙΚΤΟ ΒΑΡΟΣ	ΔΙΑΣΤ. ΣΥΣΚΕΥΑΣΙΑΣ
0,88 kg	28,5 x 17,5 x 11 cm

ΠΙΣΤΟΛΙ ΓΙΑ ΚΑΔΟ ΒΑΦΗΣ G70 SSP



(Ø 1,8)

ΚΩΔΙΚΟΣ	46826
ΤΙΜΗ	29 €

ΜΙΚΤΟ ΒΑΡΟΣ	ΔΙΑΣΤ. ΣΥΣΚΕΥΑΣΙΑΣ
0,58 kg	28,5 x 17,5 x 11 cm

ΔΙΠΛΟΣ ΣΩΛΗΝΑΣ ΑΕΡΟΣ - ΧΡΩΜΑΤΟΣ

Διπλός (ενωμένος) ελαστικός σωλήνας (αέρος -χρώματος). Χρησιμοποιείται για τη σύνδεση των πιστολιών με τους κάδους βαφής



(8x11 mm - 6,5x10 mm)

ΚΩΔΙΚΟΣ	42195
ΤΙΜΗ	4,50 €/μέτρο

ΑΕΡΟΓΡΑΦΟΣ C/V - 125 c.c.



C/V

ΔΙΑΘΕΣΙΜΑ ΠΙΣΤΟΛΙΑ

ΚΩΔΙΚΟΣ	Ø ΜΠΕΚ	ΤΙΜΗ
46891	0,5	24 €
46892	0,7	24 €
46893	1,0	24 €

ΜΙΚΤΟ ΒΑΡΟΣ	ΔΙΑΣΤ. ΣΥΣΚΕΥΑΣΙΑΣ
0,34 kg	13 x 13 x 11,5 cm

ΑΝΤΑΛΛΑΚΤΙΚΑ ΜΠΕΚ

ΚΩΔΙΚΟΣ	Ø ΜΠΕΚ	ΤΙΜΗ
46885	0,5	9 €
46886	0,7	9 €
46887	1,0	9 €

ΜΙΚΡΟΡΥΘΜΙΣΤΗΣ ΠΙΕΣΗΣ

- Ρυθμιστής πίεσης με μανόμετρο.
- Προσαρμόζεται στην είσοδο του πιστολιού βαφής ρυθμίζοντας την πίεση του αέρα.



ΚΩΔΙΚΟΣ	44277
ΤΙΜΗ	27 €



ΚΩΔΙΚΟΣ	ΠΕΡΙΓΡΑΦΗ	ΤΙΜΗ
44103	ΚΑΤΩ ΔΟΧ. 1000 c.c. "G70"	10 €



ΚΩΔΙΚΟΣ	ΠΕΡΙΓΡΑΦΗ	ΤΙΜΗ
46897	ΣΕΤ 10 ΤΕΜ. ΦΛΑΝΤΖΑ "G70"	7 €
44197	ΦΛΑΝΤΖΑ ΠΙΣΤΟΛΙΟΥ "K4"	4 €



ΚΩΔΙΚΟΣ	ΠΕΡΙΓΡΑΦΗ	ΤΙΜΗ
44106	ΑΝΩ ΔΟΧ. 1000 c.c. "E70"	12 €
44107	ΔΟΧ. ΑΕΡΟΓΡ. 125 c.c. "C - "C-C/V"	9 €

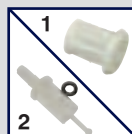

ΚΩΔΙΚΟΣ	ΠΕΡΙΓΡΑΦΗ	ΤΙΜΗ
(1)44109	ΦΙΛΤΡΟ ΝΥΛΟΝ ΠΙΣΤ. "G70 - "K4"	1,70 €
(2)44195	ΦΙΛΤΡΟ ΝΥΛΟΝ ΠΙΣΤ. "E70"	2,20 €

ΑΝΩ ΔΟΧΕΙΑ
BLE-70
 600 c.c.

ΔΙΑΘΕΣΙΜΑ ΠΙΣΤΟΛΙΑ

ΚΩΔΙΚΟΣ	Ø ΜΠΕΚ	ΤΙΜΗ
66521	1,5	18 €
66522	1,8	18 €
66523	2,0	18 €

ΜΙΚΤΟ ΒΑΡΟΣ	ΔΙΑΣΤ. ΣΥΣΚΕΥΑΣΙΑΣ
0,68 kg	20 x 13 x 15,5 cm

ΑΝΤΑΛΛΑΚΤΙΚΑ ΜΠΕΚ

ΚΩΔΙΚΟΣ	Ø ΜΠΕΚ	ΤΙΜΗ
66560	1,5	8 €
66561	1,8	8 €
66562	2,0	8 €
66563	2,5	8 €

BL-27G HVLP
 600 c.c.

**ΟΙΚΟΛΟΓΙΚΟ
ΧΑΜΗΛΗΣ
ΠΙΕΣΗΣ**
ΔΙΑΘΕΣΙΜΑ ΠΙΣΤΟΛΙΑ

ΚΩΔΙΚΟΣ	Ø ΜΠΕΚ	ΤΙΜΗ
66501	1,4	25 €
66502	1,7	25 €
66503	2,0	25 €

ΑΝΤΑΛΛΑΚΤΙΚΑ ΜΠΕΚ

ΚΩΔΙΚΟΣ	Ø ΜΠΕΚ	ΤΙΜΗ
66551	1,4	8 €
66552	1,7	8 €
66553	2,0	8 €

ΚΑΤΩ ΔΟΧΕΙΑ
BLG-70
 1000 c.c.

ΔΙΑΘΕΣΙΜΑ ΠΙΣΤΟΛΙΑ

ΚΩΔΙΚΟΣ	Ø ΜΠΕΚ	ΤΙΜΗ
66516	1,5	20 €
66517	1,8	20 €
66518	2,0	20 €
66519	2,5	20 €

ΜΙΚΤΟ ΒΑΡΟΣ	ΔΙΑΣΤ. ΣΥΣΚΕΥΑΣΙΑΣ
0,87 kg	26,5 x 10,5 x 16 cm

ΑΝΤΑΛΛΑΚΤΙΚΑ ΜΠΕΚ

ΚΩΔΙΚΟΣ	Ø ΜΠΕΚ	ΤΙΜΗ
66560	1,5	8 €
66561	1,8	8 €
66562	2,0	8 €
66563	2,5	8 €

BL-17S HVLP
 1000 c.c.

**ΟΙΚΟΛΟΓΙΚΟ
ΧΑΜΗΛΗΣ
ΠΙΕΣΗΣ**
ΔΙΑΘΕΣΙΜΑ ΠΙΣΤΟΛΙΑ

ΚΩΔΙΚΟΣ	Ø ΜΠΕΚ	ΤΙΜΗ
66506	1,4	37 €
66507	1,7	37 €
66508	2,0	37 €

ΜΙΚΤΟ ΒΑΡΟΣ	ΔΙΑΣΤ. ΣΥΣΚΕΥΑΣΙΑΣ
1,42 kg	15 x 16,5 x 23,5 cm

ΑΝΤΑΛΛΑΚΤΙΚΑ ΜΠΕΚ

ΚΩΔΙΚΟΣ	Ø ΜΠΕΚ	ΤΙΜΗ
66554	1,4	11 €
66555	1,7	11 €
66556	2,0	11 €

ΑΕΡΟΓΡΑΦΟΣ 125 c.c.
BL-20 HVLP
**ΟΙΚΟΛΟΓΙΚΟ
ΧΑΜΗΛΗΣ
ΠΙΕΣΗΣ**

ΔΙΑΘΕΣΙΜΑ ΠΙΣΤΟΛΙΑ

ΚΩΔΙΚΟΣ	Ø ΜΠΕΚ	ΤΙΜΗ
66511	0,5	18 €
66512	0,8	18 €
66513	1,0	18 €

ΜΙΚΤΟ ΒΑΡΟΣ	ΔΙΑΣΤ. ΣΥΣΚΕΥΑΣΙΑΣ
0,48 kg	7 x 11 x 23,5 cm

ΑΝΤΑΛΛΑΚΤΙΚΑ ΜΠΕΚ

ΚΩΔΙΚΟΣ	Ø ΜΠΕΚ	ΤΙΜΗ
66557	0,5	6 €
66558	0,8	6 €
66559	1,0	6 €



ΚΩΔΙΚΟΣ	ΠΕΡΙΓΡΑΦΗ	ΤΙΜΗ
(1)66575	ΚΑΤΩ ΔΟΧ. 1000 c.c. BLG-70	5 €
(2)66569	ΚΑΤΩ ΔΟΧ. 1000 c.c. BL-17S	12 €



ΚΩΔΙΚΟΣ	ΠΕΡΙΓΡΑΦΗ	ΤΙΜΗ
66574	ΦΛΑΝΤΖΑ ΠΙΣΤΟΛΙΟΥ BLG-70	1 €
66568	ΦΛΑΝΤΖΑ ΠΙΣΤΟΛΙΟΥ BL-17S	1 €

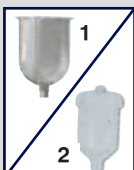

ΚΩΔΙΚΟΣ	ΠΕΡΙΓΡΑΦΗ	ΤΙΜΗ
(1)66578	ΑΝΩ ΔΟΧ. 600 c.c. BLE-70	5 €
(2)66566	ΑΝΩ ΔΟΧ. 600 c.c. BL-27G	5 €
(2)66572	ΑΝΩ ΔΟΧ. 125 c.c. BL-20	3 €



ΚΩΔΙΚΟΣ	ΠΕΡΙΓΡΑΦΗ	ΤΙΜΗ
(1)66573	ΦΙΛΤΡΟ ΠΙΣΤΟΛΙΟΥ BLG-70	1 €
(2)66567	ΦΙΛΤΡΟ ΠΙΣΤΟΛΙΟΥ BL-17S	1 €
(3)66564	ΦΙΛΤΡΟ ΠΙΣΤΟΛΙΟΥ BL-27G	1 €
(3)66570	ΦΙΛΤΡΟ ΠΙΣΤΟΛΙΟΥ BL-20	1 €

ΑΝΩ ΔΟΧΕΙΑ

BL-21
600 c.c.

ΔΙΑΘΕΣΙΜΑ ΠΙΣΤΟΛΙΑ

ΚΩΔΙΚΟΣ	Ø ΜΠΕΚ	ΤΙΜΗ
46509	1,3	87 €
46510	1,4	87 €
46511	1,5	87 €
46512	1,7	87 €
46513	2,0	87 €

ΜΙΚΤΟ ΒΑΡΟΣ	ΔΙΑΣΤ. ΣΥΣΚΕΥΑΣΙΑΣ
1,04 kg	13 x 14 x 22,5 cm

ΑΝΤΑΛΛΑΚΤΙΚΑ ΜΠΕΚ

ΚΩΔΙΚΟΣ	Ø ΜΠΕΚ	ΤΙΜΗ
46559	1,3	35 €
46560	1,4	35 €
46561	1,5	35 €
46562	1,7	35 €
46563	2,0	35 €

BL-31
600 c.c.

ΔΙΑΘΕΣΙΜΑ ΠΙΣΤΟΛΙΑ

ΚΩΔΙΚΟΣ	Ø ΜΠΕΚ	ΤΙΜΗ
46522	1,1	95 €
46523	1,4	95 €
46524	1,8	95 €
46525	2,0	95 €

ΜΙΚΤΟ ΒΑΡΟΣ	ΔΙΑΣΤ. ΣΥΣΚΕΥΑΣΙΑΣ
0,9 kg	13 x 14 x 22,5 cm

ΑΝΤΑΛΛΑΚΤΙΚΑ ΜΠΕΚ

ΚΩΔΙΚΟΣ	Ø ΜΠΕΚ	ΤΙΜΗ
46566	1,1	38 €
46567	1,4	38 €
46568	1,8	38 €
46569	2,0	38 €

BL-32 HVLP
600 c.c.ΟΙΚΟΛΟΓΙΚΟ
ΧΑΜΗΛΗΣ
ΠΙΕΣΗΣ

ΔΙΑΘΕΣΙΜΑ ΠΙΣΤΟΛΙΑ

ΚΩΔΙΚΟΣ	Ø ΜΠΕΚ	ΤΙΜΗ
46526	1,2	105 €
46527	1,4	105 €
46528	1,7	105 €

ΜΙΚΤΟ ΒΑΡΟΣ	ΔΙΑΣΤ. ΣΥΣΚΕΥΑΣΙΑΣ
0,96 kg	13 x 14 x 22,5 cm

ΑΝΤΑΛΛΑΚΤΙΚΑ ΜΠΕΚ

ΚΩΔΙΚΟΣ	Ø ΜΠΕΚ	ΤΙΜΗ
46572	1,0	39 €
46573	1,2	39 €
46574	1,4	39 €
46575	1,7	39 €
46576	2,0	39 €

ΚΑΤΩ ΔΟΧΕΙΑ

BL-21S
1000 c.c.

ΔΙΑΘΕΣΙΜΑ ΠΙΣΤΟΛΙΑ

ΚΩΔΙΚΟΣ	Ø ΜΠΕΚ	ΤΙΜΗ
46502	1,3	98 €
46503	1,4	98 €
46504	1,5	98 €
46505	1,7	98 €
46506	2,0	98 €

ΜΙΚΤΟ ΒΑΡΟΣ	ΔΙΑΣΤ. ΣΥΣΚΕΥΑΣΙΑΣ
1,33 kg	13 x 14 x 22,5 cm

ΑΝΤΑΛΛΑΚΤΙΚΑ ΜΠΕΚ

ΚΩΔΙΚΟΣ	Ø ΜΠΕΚ	ΤΙΜΗ
46552	1,3	35 €
46553	1,4	35 €
46554	1,5	35 €
46555	1,7	35 €
46556	2,0	35 €

BL-31S
1000 c.c.

ΔΙΑΘΕΣΙΜΑ ΠΙΣΤΟΛΙΑ

ΚΩΔΙΚΟΣ	Ø ΜΠΕΚ	ΤΙΜΗ
46517	1,4	105 €
46518	1,8	105 €
46519	2,0	105 €

ΜΙΚΤΟ ΒΑΡΟΣ	ΔΙΑΣΤ. ΣΥΣΚΕΥΑΣΙΑΣ
1,12 kg	13 x 14 x 22,5 cm

ΑΝΤΑΛΛΑΚΤΙΚΑ ΜΠΕΚ

ΚΩΔΙΚΟΣ	Ø ΜΠΕΚ	ΤΙΜΗ
46566	1,1	38 €
46567	1,4	38 €
46568	1,8	38 €
46569	2,0	38 €

Δυνατότητα χρήσης του ως πιστόλι για κάθε βαφή.



ΚΩΔΙΚΟΣ	ΠΕΡΙΓΡΑΦΗ	ΤΙΜΗ
44276	ΒΑΣΗ ΠΙΣΤΟΛΙΩΝ	9 €



ΚΩΔΙΚΟΣ	ΠΕΡΙΓΡΑΦΗ	ΤΙΜΗ
(1)44285	ΦΛΑΝΤΖΑ ΠΙΣΤ. BL-21S, BL-31S Κ.Δ.	2,00 €
(3)44286	ΦΙΛΤΡΟ NYLON ΠΙΣΤ. Κ.Δ.	1,70 €
(2)44284	ΦΙΛΤΡΟ NYLON ΠΙΣΤ. Α.Δ.	1,20 €



ΚΩΔΙΚΟΣ	ΠΕΡΙΓΡΑΦΗ	ΤΙΜΗ
44271	ΚΑΤΩ ΔΟΧ. 1000 c.c. (ΠΛΗΡΕΣ)	29 €



ΚΩΔΙΚΟΣ	ΠΕΡΙΓΡΑΦΗ	ΤΙΜΗ
44282	ΑΝΩ ΔΟΧ. (PVC) 600 c.c	13 €

**ΦΥΣΗΤΗΡΑΣ
BG-01S**

ΚΩΔΙΚΟΣ	66530
ΤΙΜΗ	3,50 €

Συσκευασία σε blister

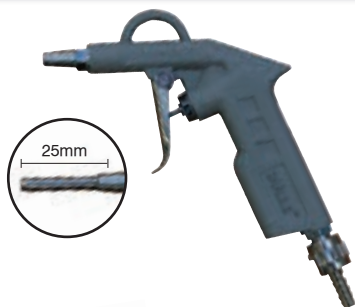
**ΦΥΣΗΤΗΡΑΣ
BG-01L**

ΚΩΔΙΚΟΣ	66532
ΤΙΜΗ	4 €

Συσκευασία σε blister

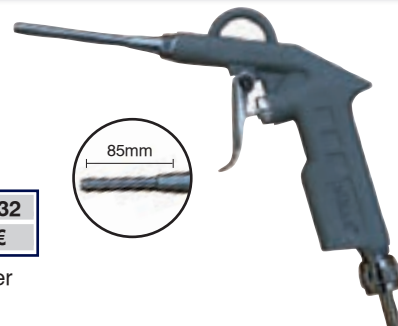
**ΦΥΣΗΤΗΡΑΣ
ΠΛΑΣΤΙΚΟΣ
BG-02S**

ΚΩΔΙΚΟΣ	66533
ΤΙΜΗ	2,80 €

Συσκευασία σε blister

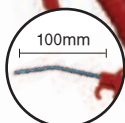
**ΦΥΣΗΤΗΡΑΣ
ΠΛΑΣΤΙΚΟΣ
BG-02L**

ΚΩΔΙΚΟΣ	66535
ΤΙΜΗ	3,20 €

Συσκευασία σε blister

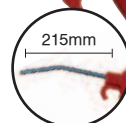
**ΠΙΣΤΟΛΙ
ΚΑΘΑΡΙΣΜΟΥ
(ΠΕΤΡΕΛΙΕΡΑ)
WG-01P**

ΚΩΔΙΚΟΣ	66529
ΤΙΜΗ	8,50 €

**ΠΙΣΤΟΛΙ-
ΑΕΡΟΜΕΤΡΟ
IG-01**

ΚΩΔΙΚΟΣ*	66528
ΤΙΜΗ	8,50 €

Συσκευασία σε blister

ΠΙΕΣΗ: 0-15 bar / 0-220 psi

*μανόμετρο Ø63 και ένδειξη σε bar και psi)

**ΑΚΡΟΦΥΣΙΟ
ΑΕΡΟΜΕΤΡΟΥ**

Διπλό με μεταλλική προέκταση

ΚΩΔΙΚΟΣ	40531
ΤΙΜΗ	6 €

**ΠΙΣΤΟΛΙ
ΥΔΡΟΠΛΥΣΤΙΚΗΣ
ΧΟΥΦΤΑΣ
ΑΛΟΥΜΙΝΙΟΥ
BSG-26/FA**

ΚΩΔΙΚΟΣ	66540
ΤΙΜΗ	17 €

ΚΙΤ ΠΙΣΤΟΛΙΩΝ BLK-5I S

Περιλαμβάνει:

- 1 Πιστόλι βαφής Κάτω δοχείου
- 1 Αερόμετρο
- 1 Πετρελιέρα
- 1 Φυσητήρα
- 1 Σωλήνα σπινάλ

 Διαστ. συσκ. (ΥχΓκΜ):
110x430x270mm
Βάρος: 2,1kg

ΚΩΔΙΚΟΣ	66526
ΤΙΜΗ	39 €

**ΚΙΤ ΠΙΣΤΟΛΙΩΝ
BLK-5I G**

Περιλαμβάνει:

- 1 Πιστόλι βαφής Άνω δοχείου
- 1 Αερόμετρο
- 1 Πετρελιέρα
- 1 Φυσητήρα
- 1 Σωλήνα σπινάλ

 Διαστ. συσκ. (ΥχΓκΜ):
110x430x270mm
Βάρος: 2 kg

ΚΩΔΙΚΟΣ	66527
ΤΙΜΗ	36 €

**ΠΙΣΤΟΛΙ
ΑΜΜΟΒΟΛΗΣ**

Με σωλήνα για αναρρόφηση άμμου από κάδο

ΚΩΔΙΚΟΣ	66550
ΤΙΜΗ	20 €

**ΑΝΑΡΤΗΡΕΣ
ΕΡΓΑΛΕΙΩΝ**

ΚΩΔΙΚΟΣ	ΠΕΡΙΓΡΑΦΗ	ΤΙΜΗ
41450	0,6-1,5 kg / 1600mm	18 €
41451	1-2 kg / 1600mm	20 €
41452	1,5-3 kg / 1600mm	32 €
41453	3-5 kg / 1500mm	44 €

**ΑΝΑΡΤΗΡΕΣ
ΕΡΓΑΛΕΙΩΝ
TECNA
MADE IN ITALY**

ΚΩΔΙΚΟΣ	ΠΕΡΙΓΡΑΦΗ	ΤΙΜΗ
41431	0,4-1 kg / 1600mm	40 €
41432	1-2 kg / 1600mm	40 €
41433	2-3 kg / 1600mm	47 €
41442	1-2,5 kg / 2000mm	89 €
41443	2-4 kg / 2000mm	100 €
41444	4-6 kg / 2000mm	118 €

**ΑΝΕΜΗ ΜΕ
ΣΩΛΗΝΑ
ΑΕΡΟΣ 10 m
Μεταλλική**

 Διαστ. συσκ. (ΥχΓκΜ):
320x340x190mm
Βάρος: 7,020 kg

ΚΩΔΙΚΟΣ	40492
ΣΩΛΗΝΑΣ (mm)	8x12
ΜΗΚΟΣ ΣΩΛΗΝΑ (m)	10
ΡΑΚΟΡ ΕΙΣΑΓΩΓΗΣ	3/8" F
ΡΑΚΟΡ ΕΞΑΓΩΓΗΣ	1/4" M
ΤΙΜΗ	180 €

**ΑΝΕΜΗ ΜΕ
ΣΩΛΗΝΑ
ΑΕΡΟΣ 12 m
Μεταλλική**

 Διαστ. συσκ. (ΥχΓκΜ):
340x380x190mm
Βάρος: 8,120 kg

ΚΩΔΙΚΟΣ	40493
ΣΩΛΗΝΑΣ (mm)	8x12
ΜΗΚΟΣ ΣΩΛΗΝΑ (m)	12
ΡΑΚΟΡ ΕΙΣΑΓΩΓΗΣ	3/8" F
ΡΑΚΟΡ ΕΞΑΓΩΓΗΣ	1/4" M
ΤΙΜΗ	220 €



ΦΥΣΗΤΗΡΑΣ ΑΛΟΥΜΙΝΙΟΥ

ΚΩΔΙΚΟΣ	42202
ΤΙΜΗ	3,50 €



ΦΥΣΗΤΗΡΑΣ ΑΛΟΥΜΙΝΙΟΥ ΜΑΚΡΥΣ

ΚΩΔΙΚΟΣ	42204
ΤΙΜΗ	4 €



ΠΙΣΤΟΛΙ ΚΑΘΑΡΙΣΜΟΥ (ΠΕΤΡΕΛΙΕΡΑ) 1kg

ΚΩΔΙΚΟΣ	42206
ΤΙΜΗ	8,50 €

Διαστ. συσκ. (ΥxΓxΜ): 200x200x400mm
Βάρος: 535 gr



ΑΕΡΟΜΕΤΡΑ

ΚΩΔΙΚΟΣ*	42212
ΤΙΜΗ	10 €

*μανόμετρο Ø63 και ένδειξη σε bar & psi

ΚΩΔΙΚΟΣ**	42211
ΤΙΜΗ	16 €

ΠΙΕΣΗ: 0-10 bar / 0-140 psi

** (πιστοποιημένο με μανόμετρο Ø63 και ένδειξη σε bar & psi)

Directive 86/217 EEC and 2009/34/EC



ΑΕΡΟΜΕΤΡΟ Βαρέως Τύπου

ΚΩΔΙΚΟΣ*	42215
ΤΙΜΗ	50 €

ΠΙΕΣΗ: 0-10 bar / 0-100 psi

* (πιστοποιημένο με μανόμετρο Ø80 και ένδειξη σε bar & psi)

Directive 86/217 EEC and 2009/34/EC



ΑΕΡΟΜΕΤΡΟ Με δύο βαλβίδες ενισχυμένο

ΚΩΔΙΚΟΣ*	42214
ΤΙΜΗ	55 €

ΠΙΕΣΗ: 0-12 bar / 0-170 psi

*μανόμετρο Ø63 και ένδειξη σε bar & psi)



ΑΕΡΟΜΕΤΡΟ MICHELIN Βαρ. Τύπου

ΚΩΔΙΚΟΣ*	42216
ΤΙΜΗ	95 €

ΠΙΕΣΗ: 0-12 bar / 0-170 psi

* (Με μανόμετρο Ø86 και ένδειξεις σε bar & psi)



ΠΙΣΤΟΛΙ ΑΕΡΟΣ ΓΙΑ ΣΙΛΙΚΟΝΗ σε φυσιγγία

ΚΩΔΙΚΟΣ	42226
ΤΙΜΗ	42 €



για πολυουρεθάνη σε φυσιγγία

ΠΙΣΤΟΛΙ ΠΟΛΥΟΥΡΕΘΑΝΗΣ

	BULLE	ΙΤΑΛΙΑΣ
ΚΩΔΙΚΟΣ	66549	42225
ΤΙΜΗ	15 €	23 €



ΑΚΡΟΦΥΣΙΟ (ΤΣΟΚ) ΑΕΡΟΜΕΤΡΟΥ

ΚΩΔΙΚΟΣ	40530
ΤΙΜΗ	1,20 €

Μεταλλικό



ΠΙΣΤΟΛΙ ΑΜΜΟΒΟΛΗΣ 1 kg

ΚΩΔΙΚΟΣ	42254
ΤΙΜΗ	11 €

Διαστ. συσκ. (ΥxΓxΜ): 200x200x110mm
Βάρος: 515 gr



ΠΙΣΤΟΛΙ ΠΙΣΣΑΣ Για πίσσα σε φυσιγγία

ΚΩΔΙΚΟΣ	42249
ΤΙΜΗ	12 €



ΠΙΣΤΟΛΙ ΠΙΣΣΑΣ 1 kg

ΚΩΔΙΚΟΣ	42248
ΤΙΜΗ	12 €

Διαστ. συσκ. (ΥxΓxΜ): 200x200x110mm
Βάρος: 475 gr



ΠΙΣΤΟΛΙ ΠΛΥΣΙΜΑΤΟΣ ΝΕΡΟΥ - ΑΕΡΑ

ΚΩΔΙΚΟΣ	42218
ΤΙΜΗ	22 €

Ψεκάζει το νερό με την πίεση του πεπιεσμένου αέρα



ΠΙΣΤΟΛΙ ΠΛΥΣΙΜΑΤΟΣ ΝΕΡΟΥ - ΑΕΡΑ

ΚΩΔΙΚΟΣ	42221
ΤΙΜΗ	9 €



ΠΙΣΤΟΛΙ ΤΡΟΦΟΔΟΣΙΑΣ ΝΕΡΟΥ / ΥΓΡΩΝ

ΚΩΔΙΚΟΣ	42220
ΣΠΕΙΡΩΜΑ	3/8 BSP
ΤΙΜΗ	15 €



ΚΙΤ ΠΙΣΤΟΛΙΩΝ

- Περιλαμβάνει:
- 1 Πιστόλι βαφής
 - 1 Αερόμετρο
 - 1 Πετρελιέρα
 - 1 Φυσητήρα
 - 1 Σωλήνα σπιδάλ

ΚΩΔΙΚΟΣ	42246
ΤΙΜΗ	45 €



Διαστ. συσκ. (ΥxΓxΜ): 110x410x300mm
Βάρος: 2,170 gr.

ΕΛΑΣΤΙΚΟΙ ΣΩΛΗΝΕΣ ΑΕΡΟΣ ΙΤΑΛΙΑΣ

ΕΛΑΣΤΙΚΟΣ ΣΩΛΗΝΑΣ ΙΤΑΛΙΑΣ 20 BAR - ΑΕΡΟΣ



ΚΩΔΙΚΟΣ	ΤΥΠΟΣ	ΠΙΕΣΗ ΛΕΙΤΟΥΡΓΙΑΣ	ΠΙΕΣΗ ΘΡΑΥΣΗΣ	ΘΕΡΜΟΚΡΑΣΙΑ ΛΕΙΤΟΥΡΓΙΑΣ	ΚΟΥΛΟΥΡΑ	ΤΙΜΗ ΑΝΑ ΜΕΤΡΟ
42111	Ø 6 x 13 ■ Κόκκινο	20 bar	60 bar	-20°C ~ +60°C	50 m	0,97 €
42112	Ø 6 x 13 ■ Μπλέ	20 bar	60 bar	-20°C ~ +60°C	50 m	0,97 €
42113	Ø 6 x 13 ■ Μαύρο	20 bar	60 bar	-20°C ~ +60°C	50 m	0,97 €
42114	Ø 8 x 15 ■ Κόκκινο	20 bar	60 bar	-20°C ~ +60°C	50 m	1,00 €
42115	Ø 8 x 15 ■ Μπλε	20 bar	60 bar	-20°C ~ +60°C	50 m	1,00 €
42116	Ø 8 x 15 ■ Μαύρο	20 bar	60 bar	-20°C ~ +60°C	50 m	1,00 €
42108	Ø 10 x 17 ■ Μαύρο	20 bar	60 bar	-20°C ~ +60°C	50 m	1,30 €
42110	Ø 13 x 21 ■ Μαύρο	20 bar	60 bar	-20°C ~ +60°C	50 m	2,00 €

ΕΛΑΣΤΙΚΟΣ ΣΩΛΗΝΑΣ ΔΙΑΦΑΝΗΣ ΙΤΑΛΙΑΣ 20 BAR - ΑΕΡΟΣ



ΚΩΔΙΚΟΣ	ΤΥΠΟΣ	ΠΙΕΣΗ ΛΕΙΤΟΥΡΓΙΑΣ	ΠΙΕΣΗ ΘΡΑΥΣΗΣ	ΘΕΡΜΟΚΡΑΣΙΑ ΛΕΙΤΟΥΡΓΙΑΣ	ΚΟΥΛΟΥΡΑ	ΤΙΜΗ ΑΝΑ ΜΕΤΡΟ
42117	Ø 6 x 12 Διαφανής	20 bar	60 bar	-20°C ~ +60°C	50 m	0,73 €
42118	Ø 8 x 14 Διαφανής	20 bar	60 bar	-20°C ~ +60°C	50 m	0,87 €
42119	Ø 10 x 16 Διαφανής	20 bar	60 bar	-20°C ~ +60°C	50 m	1,00 €

ΕΛΑΣΤΙΚΟΣ ΣΩΛΗΝΑΣ ΙΤΑΛΙΑΣ "POLIURETANO" ΓΙΑ ΑΓΡΟΤΙΚΗ ΧΡΗΣΗ (ΚΟΥΛΟΥΡΕΣ 100 μ.)

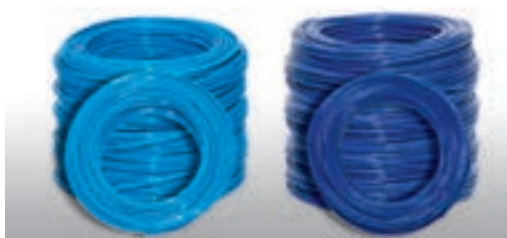

ΚΩΔΙΚΟΣ	ΤΥΠΟΣ	ΠΙΕΣΗ ΛΕΙΤΟΥΡΓΙΑΣ	ΚΟΥΛΟΥΡΑ	ΤΙΜΗ ΑΝΑ ΜΕΤΡΟ
42133	Ø 7,5 x 10 AGRI	9 bar	100m	1,05 €
42136	Ø 7,5 x 10 RET με πλέγμα	13 bar	100m	1,45 €

ΕΛΑΣΤΙΚΟΙ ΣΩΛΗΝΕΣ ΑΕΡΟΣ ΙΤΑΛΙΑΣ

ΣΩΛΗΝΑΣ ΣΠΙΡΑΛ ΙΤΑΛΙΑΣ RPL & RILSAN

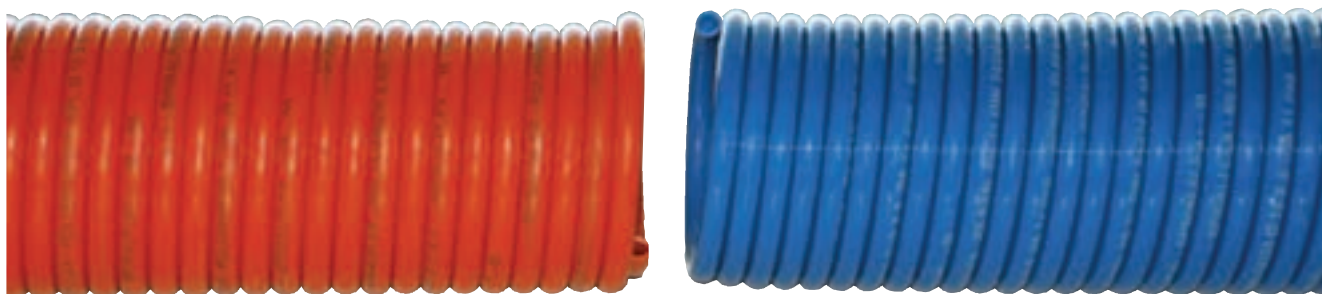

ΚΩΔΙΚΟΣ	ΤΥΠΟΣ	ΠΙΕΣΗ ΛΕΙΤΟΥΡΓΙΑΣ	ΣΥΣΚΕΥΑΣΙΑ (ελάχιστη ποσότητα)	ΤΙΜΗ ΑΝΑ ΜΕΤΡΟ
42142	σπιράλ RPL \varnothing 6 x 8 ■ Κόκκινο	10 bar	9 τεμ. x 30 μέτρα = 270 m	0,63 €
42144	σπιράλ RPL \varnothing 8 x 10 ■ Κόκκινο	10 bar	5 τεμ. x 30 μέτρα = 150 m	0,87 €
42146	σπιράλ RPL \varnothing 10 x 12 ■ Κόκκινο	10 bar	4 τεμ. x 30 μέτρα = 120 m	1,13 €
42152	σπιράλ RILSAN \varnothing 6 x 8 ■ Μπλε	10 bar	9 τεμ. x 30 μέτρα = 270 m	1,10 €
42154	σπιράλ RILSAN \varnothing 8 x 10 ■ Μπλε	10 bar	5 τεμ. x 30 μέτρα = 150 m	1,60 €
42156	σπιράλ RILSAN \varnothing 10 x 12 ■ Μπλε	10 bar	4 τεμ. x 30 μέτρα = 120 m	2,00 €

ΣΩΛΗΝΑΣ ΣΠΙΡΑΛ ΙΤΑΛΙΑΣ "ΡΟΛΙΟΥΡΕΤΑΝΟ"



Εξαιρετικής ποιότητας σπιράλ από πολύ εύκαμπτο υλικό (ΡΟΛΙΟΥΡΕΤΑΝΟ), σε 8μετρα τεμάχια, με μικρή διάμετρο σπειρών, με το ένα άκρο ίσιο και με ρακόρ στα άκρα.

ΚΩΔΙΚΟΣ	ΤΥΠΟΣ	ΤΙΜΗ ΑΝΑ ΤΕΜ
42150	ΡΟΛΙΟΥΡΕΤΑΝΟ \varnothing 5 x 8, Ρακόρ 1/4", 8 μ.	27 €
42151	ΡΟΛΙΟΥΡΕΤΑΝΟ \varnothing 6,5 x 10, Ρακόρ 1/4", 8 μ.	34 €
42160	ΡΟΛΙΟΥΡΕΤΑΝΟ \varnothing 8 x 12, Ρακόρ 3/8", 8 μ.	40 €

ΣΩΛΗΝΑΚΙ ΠΛΑΣΤΙΚΟ (ΙΣΙΟ) ΙΤΑΛΙΑΣ



ΚΩΔΙΚΟΣ	ΤΥΠΟΣ	ΠΙΕΣΗ ΛΕΙΤΟΥΡΓΙΑΣ	ΠΙΕΣΗ ΘΡΑΥΣΗΣ	ΘΕΡΜΟΚΡΑΣΙΑ ΛΕΙΤΟΥΡΓΙΑΣ	ΚΟΥΛΟΥΡΑ	ΤΙΜΗ ΑΝΑ ΜΕΤΡΟ
42122	\varnothing 6 x 8 RPL ■ Κόκκινο	24 bar	71 bar	-10°C ~ +80°C	100 μ.	0,55 €
42123	\varnothing 8 x 10 RPL ■ Κόκκινο	19 bar	63 bar	-10°C ~ +80°C	100 μ.	0,70 €
32001	\varnothing 4 x 6 RILSAN ■ Μαύρο	33 bar	100 bar	-40°C ~ +100°C	200 μ.	0,70 €
42127	\varnothing 6 x 8 RILSAN □ Λευκό	19 bar	57 bar	-40°C ~ +80°C	100 μ.	1,30 €
42129	\varnothing 8 x 10 RILSAN ■ Μπλε	15 bar	44 bar	-40°C ~ +80°C	100 μ.	1,60 €
42130	\varnothing 10 x 12 RILSAN ■ Μπλε	12 bar	36 bar	-40°C ~ +80°C	100 μ.	1,90 €

ΣΕΙΡΑ 1/4"

**ΡΥΘΜΙΣΤΗΣ MINI
R 1/4"**

ΚΩΔΙΚΟΣ	41903
ΤΙΜΗ	12 €

Διαστ. συσκ.(Υ x Π x Μ): 140 x 50 x 50 mm
 Βάρος: 244 gr

**ΥΔΑΤΟΠΑΓΙΔΑ MINI
(φίλτρο αέρος)
F 1/4"**

ΚΩΔΙΚΟΣ	41905
ΤΙΜΗ	9 €

Διαστ. συσκ.(Υ x Π x Μ): 115 x 45 x 45 mm
 Βάρος: 118 gr

**ΕΛΑΙΩΤΗΡΑΣ MINI
L 1/4"**

ΚΩΔΙΚΟΣ	41908
ΤΙΜΗ	9 €

Διαστ. συσκ.(Υ x Π x Μ): 140 x 50 x 55 mm
 Βάρος: 132 gr

**ΡΥΘΜΙΣΤΗΣ ΜΕ
ΥΔΑΤΟΠΑΓΙΔΑ MINI
FR 1/4"**

ΚΩΔΙΚΟΣ	41913
ΤΙΜΗ	16 €

Διαστ. συσκ.(Υ x Π x Μ): 220 x 50 x 50 mm
 Βάρος: 312 gr

**ΡΥΘΜΙΣΤΗΣ ΜΕ
ΥΔΑΤΟΠΑΓΙΔΑ
+ ΕΛΑΙΩΤΗΡΑΣ MINI
FR+L 1/4"**

ΚΩΔΙΚΟΣ	41915
ΤΙΜΗ	26 €

Διαστ. συσκ.(Υ x Π x Μ): 180 x 60 x 100 mm
 Βάρος: 438 gr

ΣΕΙΡΑ 3/8" (ΜΕ ΚΑΛΥΜΜΑ)

**ΡΥΘΜΙΣΤΗΣ
R 3/8"**

ΚΩΔΙΚΟΣ	41921
ΤΙΜΗ	16 €

Διαστ. συσκ.(Υ x Π x Μ): 175 x 60 x 60 mm
 Βάρος: 406 gr

**ΥΔΑΤΟΠΑΓΙΔΑ
(φίλτρο αέρος)
F 3/8"**

ΚΩΔΙΚΟΣ	41931
ΤΙΜΗ	12 €

Διαστ. συσκ.(Υ x Π x Μ): 145 x 65 x 65 mm
 Βάρος: 258 gr

**ΕΛΑΙΩΤΗΡΑΣ
L 3/8"**

ΚΩΔΙΚΟΣ	41941
ΤΙΜΗ	12 €

Διαστ. συσκ.(Υ x Π x Μ): 145 x 65 x 65 mm
 Βάρος: 288 gr

**ΡΥΘΜΙΣΤΗΣ ΜΕ
ΥΔΑΤΟΠΑΓΙΔΑ
FR 3/8"**

ΚΩΔΙΚΟΣ	41949
ΤΙΜΗ	23 €

Διαστ. συσκ.(Υ x Π x Μ): 260 x 60 x 55 mm
 Βάρος: 534 gr

**ΡΥΘΜΙΣΤΗΣ ΜΕ
ΥΔΑΤΟΠΑΓΙΔΑ
+ ΕΛΑΙΩΤΗΡΑΣ
FR+L 3/8"**

ΚΩΔΙΚΟΣ	41956
ΤΙΜΗ	36 €

Διαστ. συσκ.(Υ x Π x Μ): 215 x 75 x 120 mm
 Βάρος: 860 gr

ΣΕΙΡΑ 1/2" (ΜΕ ΚΑΛΥΜΜΑ)



**ΡΥΘΜΙΣΤΗΣ
R 1/2"**

ΚΩΔΙΚΟΣ	41923
ΤΙΜΗ	25 €

Διαστ. συσκ.(Υ x Π x Μ): 210 x 75 x 80 mm
Βάρος: 836 gr

ΣΕΙΡΑ 1" (ΜΕ ΚΑΛΥΜΜΑ)



**ΡΥΘΜΙΣΤΗΣ
R 1"**

ΚΩΔΙΚΟΣ	41926
ΤΙΜΗ	45 €

Διαστ. συσκ.(Υ x Π x Μ): 220 x 95 x 100 mm
Βάρος: 1750 gr



**ΥΔΑΤΟΠΑΓΙΔΑ
(φίλτρο αέρος)
F 1/2"**

ΚΩΔΙΚΟΣ	41933
ΤΙΜΗ	18 €

Διαστ. συσκ.(Υ x Π x Μ): 185 x 85 x 75 mm
Βάρος: 502 gr



**ΥΔΑΤΟΠΑΓΙΔΑ
(φίλτρο αέρος)
F 1"**

ΚΩΔΙΚΟΣ	41936
ΤΙΜΗ	37 €

Διαστ. συσκ.(Υ x Π x Μ): 260 x 100 x 100 mm
Βάρος: 980 gr



**ΕΛΑΙΩΤΗΡΑΣ
L 1/2"**

ΚΩΔΙΚΟΣ	41943
ΤΙΜΗ	19 €

Διαστ. συσκ.(Υ x Π x Μ): 185 x 75 x 80 mm
Βάρος: 530 gr



**ΕΛΑΙΩΤΗΡΑΣ
L 1"**

ΚΩΔΙΚΟΣ	41946
ΤΙΜΗ	38 €

Διαστ. συσκ.(Υ x Π x Μ): 260 x 100 x 100 mm
Βάρος: 1040 gr



**ΡΥΘΜΙΣΤΗΣ ΜΕ
ΥΔΑΤΟΠΑΓΙΔΑ
FR 1/2"**

ΚΩΔΙΚΟΣ	41951
ΤΙΜΗ	36 €

Διαστ. συσκ.(Υ x Π x Μ): 320 x 75 x 75 mm
Βάρος: 1110 gr



**ΡΥΘΜΙΣΤΗΣ ΜΕ
ΥΔΑΤΟΠΑΓΙΔΑ
FR 1"**

ΚΩΔΙΚΟΣ	41954
ΤΙΜΗ	70 €

Διαστ. συσκ.(Υ x Π x Μ): 390 x 100 x 100 mm
Βάρος: 1692 gr



**ΡΥΘΜΙΣΤΗΣ ΜΕ
ΥΔΑΤΟΠΑΓΙΔΑ
+ ΕΛΑΙΩΤΗΡΑΣ
FR+L 1/2"**

ΚΩΔΙΚΟΣ	41961
ΤΙΜΗ	56 €

Διαστ. συσκ.(Υ x Π x Μ): 270 x 90 x 160 mm
Βάρος: 1720 gr



**ΡΥΘΜΙΣΤΗΣ
ΜΕ ΥΔΑΤΟΠΑΓΙΔΑ
+ ΕΛΑΙΩΤΗΡΑ
FR+L 1"**

ΚΩΔΙΚΟΣ	ΤΥΠΟΣ	ΤΙΜΗ
41964	FR+L 1"	108 €

Διαστ. συσκ.(Υ x Π x Μ): 345 x 115 x 195 mm
Βάρος: 2876 gr

ΣΕΙΡΑ 1/4"

**ΡΥΘΙΜΙΣΤΗΣ MINI
R 1/4"**

Με μανόμετρο και βάση στήριξης



ΚΩΔΙΚΟΣ	41901
ΤΙΜΗ	21 €

Διαστ. συσκ.(Υ x Π x Μ): 45 x 45 x 150 mm
Βάρος: 210 gr

**ΥΔΑΤΟΠΑΓΙΔΑ MINI
(φίλτρο αέρος)
F 1/4"**



ΚΩΔΙΚΟΣ	41904
ΤΙΜΗ	16 €

Διαστ. συσκ.(Υ x Π x Μ): 45 x 45 x 150 mm
Βάρος: 120 gr

**ΕΛΑΙΩΤΗΡΑΣ MINI
L 1/4"**



ΚΩΔΙΚΟΣ	41907
ΤΙΜΗ	18 €

Διαστ. συσκ.(Υ x Π x Μ): 45 x 45 x 200 mm
Βάρος: 130 gr

**ΡΥΘΙΜΙΣΤΗΣ ΜΕ
ΥΔΑΤΟΠΑΓΙΔΑ MINI
FR 1/4"**

Με μανόμετρο και βάση στήριξης



ΚΩΔΙΚΟΣ	41911
ΤΙΜΗ	26 €

Διαστ. συσκ.(Υ x Π x Μ): 45 x 45 x 150mm
Βάρος: 210gr

**ΡΥΘΙΜΙΣΤΗΣ ΜΕ
ΥΔΑΤΟΠΑΓΙΔΑ
+ ΕΛΑΙΩΤΗΡΑΣ MINI
FR+L 1/4"**

Με μανόμετρο και βάση στήριξης



ΚΩΔΙΚΟΣ	41918
ΤΙΜΗ	46 €

Διαστ. συσκ.(Υ x Π x Μ): 45 x 45 x 150mm
Βάρος: 210gr

ΣΕΙΡΑ 3/8" (ΜΕ ΚΑΛΥΜΜΑ)

**ΡΥΘΙΜΙΣΤΗΣ
R 3/8"**

Με μανόμετρο και βάση στήριξης



ΚΩΔΙΚΟΣ	41920
ΤΙΜΗ	29 €

Διαστ. συσκ.(Υ x Π x Μ): 55 x 65 x 190 mm
Βάρος: 410 gr

**ΥΔΑΤΟΠΑΓΙΔΑ
(φίλτρο αέρος)
F 3/8"**



ΚΩΔΙΚΟΣ	41925
ΤΙΜΗ	21 €

Διαστ. συσκ.(Υ x Π x Μ): 55 x 65 x 190 mm
Βάρος: 260 gr

**ΕΛΑΙΩΤΗΡΑΣ
L 3/8"**



ΚΩΔΙΚΟΣ	41927
ΤΙΜΗ	25 €

Διαστ. συσκ.(Υ x Π x Μ): 55 x 65 x 190 mm
Βάρος: 260 gr

**ΡΥΘΙΜΙΣΤΗΣ ΜΕ
ΥΔΑΤΟΠΑΓΙΔΑ
FR 3/8"**

Με μανόμετρο και βάση στήριξης



ΚΩΔΙΚΟΣ	41928
ΤΙΜΗ	39 €

Διαστ. συσκ.(Υ x Π x Μ): 55 x 65 x 290 mm
Βάρος: 510 gr

**ΡΥΘΙΜΙΣΤΗΣ ΜΕ
ΥΔΑΤΟΠΑΓΙΔΑ
+ ΕΛΑΙΩΤΗΡΑΣ
FR+L 3/8"**

Με μανόμετρο και βάση στήριξης



ΚΩΔΙΚΟΣ	41929
ΤΙΜΗ	65 €

Διαστ. συσκ.(Υ x Π x Μ): 55 x 130 x 240 mm
Βάρος: 775 gr

ΣΕΙΡΑ 1/2" (ΜΕ ΚΑΛΥΜΜΑ)

ΡΥΘΙΣΤΗΣ
R 1/2"



Με μανόμετρο και βάση στήριξης

ΚΩΔΙΚΟΣ	41935
ΤΙΜΗ	39 €

Διαστ. συσκ.(Υ x Π x Μ): 75 x 65 x 230 mm
Βάρος: 555 gr

ΣΕΙΡΑ 1" (ΜΕ ΚΑΛΥΜΜΑ)

ΡΥΘΙΣΤΗΣ
R 1"

Με μανόμετρο

(*) OPTIONAL: Τα εξαρτήματα στήριξης



ΚΩΔΙΚΟΣ	41947
ΤΙΜΗ	145 €

Διαστ. συσκ.(Υ x Π x Μ): 55 x 65 x 190 mm
Βάρος: 410 gr

ΥΔΑΤΟΠΑΓΙΔΑ
(φίλτρο αέρος)
F 1/2"



ΚΩΔΙΚΟΣ	41937
ΤΙΜΗ	29 €

Διαστ. συσκ.(Υ x Π x Μ): 65 x 75 x 230 mm
Βάρος: 410 gr

ΥΔΑΤΟΠΑΓΙΔΑ
(φίλτρο αέρος)
F 1"



(*) OPTIONAL: Τα εξαρτήματα στήριξης

ΚΩΔΙΚΟΣ	41948
ΤΙΜΗ	75 €

Διαστ. συσκ.(Υ x Π x Μ): 100 x 120 x 310 mm
Βάρος: 1275 gr

ΕΛΑΙΩΤΗΡΑΣ
L 1/2"



ΚΩΔΙΚΟΣ	41938
ΤΙΜΗ	33 €

Διαστ. συσκ.(Υ x Π x Μ): 65 x 75 x 230 mm
Βάρος: 410 gr

ΕΛΑΙΩΤΗΡΑΣ
L 1"



(*) OPTIONAL: Τα εξαρτήματα στήριξης

ΚΩΔΙΚΟΣ	41950
ΤΙΜΗ	90 €

Διαστ. συσκ.(Υ x Π x Μ): 110 x 120 x 320 mm
Βάρος: 1230 gr

ΡΥΘΙΣΤΗΣ ΜΕ
ΥΔΑΤΟΠΑΓΙΔΑ FR 1/2"



Με μανόμετρο και βάση στήριξης

ΚΩΔΙΚΟΣ	41939
ΤΙΜΗ	50 €

Διαστ. συσκ.(Υ x Π x Μ): 65 x 75 x 320 mm
Βάρος: 690 gr

ΡΥΘΙΣΤΗΣ ΜΕ
ΥΔΑΤΟΠΑΓΙΔΑ FR 1"



Με μανόμετρο

(*) OPTIONAL: Τα εξαρτήματα στήριξης

ΚΩΔΙΚΟΣ	41953
ΤΙΜΗ	170 €

Διαστ. συσκ.(Υ x Π x Μ): 55 x 65 x 190 mm
Βάρος: 410 gr

ΡΥΘΙΣΤΗΣ ΜΕ
ΥΔΑΤΟΠΑΓΙΔΑ
+ ΕΛΑΙΩΤΗΡΑΣ FR+L 1/2"



Με μανόμετρο και βάση στήριξης

ΚΩΔΙΚΟΣ	41940
ΤΙΜΗ	85 €

Διαστ. συσκ.(Υ x Π x Μ): 65 x 150 x 270 mm
Βάρος: 1105 gr

ΡΥΘΙΣΤΗΣ ΜΕ
ΥΔΑΤΟΠΑΓΙΔΑ
+ ΕΛΑΙΩΤΗΡΑΣ FR+L 1"



Με μανόμετρο

(**) OPTIONAL: Τα εξαρτήματα στήριξης

ΚΩΔΙΚΟΣ	41955
ΤΙΜΗ	270 €

Διαστ. συσκ.(Υ x Π x Μ): 110 x 240 x 420 mm
Βάρος: 3775 gr

(*) Για τη στήριξη τους χρειάζονται 2 φλάντζες ΚΩΔ.: 54194802 και 2 λαμάκια ΚΩΔ.: 54194803

(**) Για τη στήριξη τους χρειάζεται λαμάκι ΚΩΔ.: 54194803 (1 τεμ. για 41955 FR+L 1") και (2 τεμ. 41957 F+R+L 1")

ΗΛΕΚΤΡΟΚΙΝΗΤΗΡΕΣ

ΜΟΝΟΦΑΣΙΚΟΙ 2800 RPM



Με θερμικό ασφαλείας

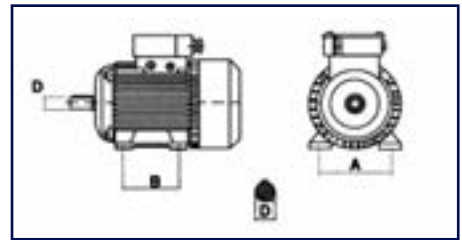

ΚΩΔΙΚΟΣ	ΙΣΧΥΣ (HP)	ΜΕΓΕΘΟΣ	ΔΙΑΣΤΑΣΕΙΣ			ΤΙΜΗ
			A(mm)	B(mm)	D(mm)	
20203	2	71	112	90	16	97 €
20204	2	80	125	100	19	107 €
20207	2,5	80	125	100	19	129 €
20211	3	80	125	100	19	139 €
20209	3	90 L	140	125	24	176 €

ΤΡΙΦΑΣΙΚΟΙ 2P 2800 RPM

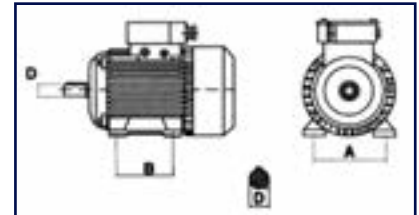

ΚΩΔΙΚΟΣ	ΙΣΧΥΣ (HP)	ΜΕΓΕΘΟΣ	ΔΙΑΣΤΑΣΕΙΣ			ΤΙΜΗ
			A(mm)	B(mm)	D(mm)	
20270	2	90S	140	100	24	157 €
20272	3	90L	140	125	24	184 €
41159	4	90L	140	125	24	205 €
20274	4	100LA	160	140	28	235 €
41161	5,5	100LA	160	140	28	270 €
20276	5,5	112MA	190	140	28	290 €
41162	7,5	112MA	190	140	28	330 €
20278	7,5	132SA	216	140	38	380 €
20280	10	132SB	216	140	38	450 €
20282	15	160MA	254	210	42	840 €
20284	25	160L	254	210	42	1.150 €

ΤΡΙΦΑΣΙΚΟΙ 4P 1400 RPM

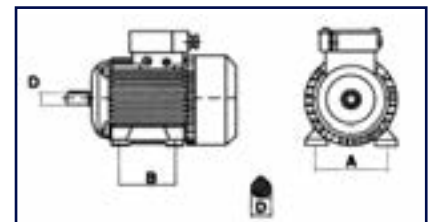

ΚΩΔΙΚΟΣ	ΙΣΧΥΣ (HP)	ΜΕΓΕΘΟΣ	ΔΙΑΣΤΑΣΕΙΣ			ΤΙΜΗ
			A(mm)	B(mm)	D(mm)	
20290	4	100LB	160	140	28	310 €
20292	5,5	112M	190	140	28	390 €
20294	7,5	132SA	216	140	38	490 €

ΚΕΦΑΛΕΣ ΑΕΡΟΣΥΜΠΙΕΣΤΩΝ

A56



A60



A80



A100 - A120



MK102



MK103 - MK113



BK114 - BK119



BK120



C34



C50 - C56



C60 - C100



C120 - C200



ΚΩΔΙΚΟΣ	ΤΥΠΟΣ	ΙΣΧΥΣ HP	Lt./min	ΚΥΛΙΝΔΡΟΙ	ΣΤΑΔΙΑ	ΜΑΧ. ΣΤΡΟΦΕΣ/1'	ΜΑΧ. BAR	ΠΙΕΣΗ PSI	ΑΠΟΣΤΑΣΗ ΟΠΩΝ		ΒΟΛΑΝ		ΒΑΡΟΣ	ΤΙΜΗ
									A (πλάτος)	B (μήκος)	Διάμετρος	Λούκι		
20136	N2,8 (A56)	2 - 3	253 - 295	2	1	1400 - 1620	10	145	120	140	280mm	1A	6,2 kg	170 €
20118	N3 (A60)	3	315	2	1	1400	10	145	143	189	280mm	1A	8,3 kg	235 €
20123	N4 (A80)	4	541	2	1	1400	10	145	152	204	370mm	1A	11,7 kg	310 €
20126	N5 (A100)	5,5	606	2	2	1400	11	159	190	230	430mm	2A	21 kg	450 €
20129	N6 (A120)	7,5	798	2	2	1400	11	159	198	248	430mm	2A	24,2 kg	560 €
20017	MK102	2 - 3	235 - 321	2	1	1040 - 1420	10	145	120	160	258mm	1A	9 kg	180 €
20019	MK103	3	365	2	1	1375	10	145	120	160	258mm	1A	9,5 kg	215 €
20022	MK113	3 - 4	390 - 500	2	1	1015 - 1300	10	145	130	190	310mm	1A	18,3 kg	290 €
20024	BK114	5,5	582 / 497	2	2	1370 / 1170	10 / 14	145 / 203	170	200	400mm	1B	32,5 kg	580 €
20026	BK119	7,5	820 / 705	2	2	1215 / 1045	10 / 14	145 / 203	170	230	400mm	1B	34 kg	650 €
20028	BK120	10	1080	2	2	1060	10	145	190	240	495mm	2B	54,3 kg	1.080 €
20163	K17 (C34)	3	321	2	1	1000	10	145	132	180	320mm	1A	14,9 kg	260 €
20166	K25 (C50)	4 - 5,5	537 - 578	2	2	1300 - 1400	12	174	163	205,6	385mm	1A	20,6 kg	450 €
20168	K28 (C56)	5,5	644	2	2	1400	12	174	163	205,6	415mm	2A	26,2 kg	485 €
20170	K30 (C60)	7,5	1018	2	2	1400	12	174	190	228	415mm	1B	37,6 kg	615 €
20171	K50 (C100)	10-15	1074 - 1504	2	2	1000 - 1400	12	174	210	290	460mm	2B	71,5 kg	1.030 €
20172	K60 (C120)	15	2036	4	2	1400	12	174	244	298	735mm	2B	79,6 kg	1.450 €
20173	K100 (C200)	20-25	2148 - 2578	4	2	1000 - 1400	12	174	283	388	890mm	2B	128 kg	2.740 €

ΠΑΡΑΤΗΡΗΣΕΙΣ: όλες οι ανωτέρω κεφαλές είναι εμβολοφόρες, αερόψυκτες, ελαιολίπαντες και συνοδεύονται από φίλτρο και βολάν. Όταν τοποθετείτε καινούρια κεφαλή σε παλιό αεροσυμπιεστή οποιασδήποτε μάρκας, προσέχετε μεταξύ άλλων και τα εξής:

- 1) Τη διάμετρο της τροχαλίας που έχει ο προηγούμενος κινητήρας. Ελέγξτε επίσης και το βολάν. Από την τροχαλία του κινητήρα και το βολάν της κεφαλής εξαρτάται ο αριθμός των στροφών της κεφαλής. Αφήστε μια ανοχή στις στροφές τουλάχιστον 15% κάτω από το MAXIMUM (Για την προστασία της κεφαλής και του κινητήρα).
- 2) Βάλτε απαραίτητως λάδι στο κάρτερ πριν την εκκίνηση (SAE 40 ή 30).
- 3) Ελέγξτε τη φορά περιστροφής του βολάν. Θα πρέπει να γίνεται σύμφωνα με το τόξο (για να ψύχει την κεφαλή).
- 4) Σφίξτε σωστά τον μάντα κινησεως και τα ρακόρ του σωλήνα που μεταφέρει τον αέρα στο αεροφυλάκιο. Ελέγξτε τα ρακόρ για τυχόν διαρροή τη στιγμή της λειτουργίας.
- 5) Ελέγξτε τον πιεσοστάτη (αυτόματο) και τη βαλβίδα αντεπιστροφής εσωτερικά. Βεβαιωθείτε για την ύπαρξη βαλβίδας ασφαλείας.

ΕΞΑΡΤΗΜΑΤΑ ΑΕΡΟΣΥΜΠΙΕΣΤΩΝ

ΠΙΕΣΟΣΤΑΤΗΣ (ΑΥΤΟΜΑΤΟΣ) ΜΙΚΡΟΣ



12 BAR
Για αερ/στές 230V

ΚΩΔΙΚΟΣ	20504
ΤΙΜΗ	10 €

ΡΥΘΟΜΙΣΤΗΣ ΠΙΕΣΕΩΣ 1/4"



Για ερασιτεχνικούς
αεροσυμπιεστές

ΚΩΔΙΚΟΣ	20404
ΤΙΜΗ	10 €

ΠΙΕΣΟΣΤΑΤΕΣ (ΑΥΤΟΜΑΤΟΙ) ΜΕΓΑΛΟΙ



Για αερ/στές 230V ή 400V όλων
των τύπων με σπειρώμα 1/4

ΚΩΔΙΚΟΣ	20508	20506 (NEMA)	20510* (NEMA)
	10 bar	12 bar	16 bar
ΤΙΜΗ	14 €	17 €	22 €

*Ίδιος με τον 20506, αλλά με διαφορετικό ελατήριο
και δυνατότητα ρύθμισης έως 16 BAR

ΡΥΘΟΜΙΣΤΗΣ ΠΙΕΣΕΩΣ 3/8" & 1/2"



ΚΩΔΙΚΟΣ	20406	20408
ΣΠΕΙΡΩΜΑ	3/8"	1/2"
ΤΙΜΗ	19 €	26 €

ΣΗΜ.: Για μεγάλη κατανάλωση αέρα να
προτιμάτε τους Ρυθμιστές Γραμμής, σελίδα
40-43.

ΠΙΕΣΟΣΤΑΤΗΣ NEMA ΜΕ ΘΕΡΜΙΚΟ



10 BAR

ΚΩΔΙΚΟΣ	BAR	Amp	ΤΙΜΗ
20536	10	4-6.3	54 €
20537	10	6.5-10	54 €
20538	10	10-16	54 €
20539	10	13-18	54 €

ΥΨΗΛΗΣ ΠΙΕΣΗΣ (14 BAR)

ΚΩΔΙΚΟΣ	BAR	A	ΤΙΜΗ
20540	16	6.5-10	54 €
20541	16	10-16	54 €

ΒΑΝΑΚΙ ΡΥΘΟΜΙΣΤΩΝ



ΚΩΔΙΚΟΣ	ΤΥΠΟΣ	ΤΙΜΗ
31702	1/8"	3 €
31703	1/4"	3 €

ΒΑΝΑΚΙ ΑΕΡΟΣΥΜΠΙΕΣΤΩΝ



ΚΩΔΙΚΟΣ	ΤΥΠΟΣ	ΤΙΜΗ
31704	1/4"	3,80 €
31706	3/8"	3,80 €
31708	1/2"	4,30 €

ΣΦΑΙΡΙΚΟΙ ΚΡΟΥΝΟΙ MINI BALL

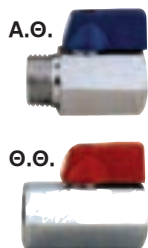

ΚΩΔΙΚΟΣ	ΤΥΠΟΣ	ΤΙΜΗ
23000	1/8" Α.Θ.	2,80 €
23001	1/4" Α.Θ.	2,80 €
23002	3/8" Α.Θ.	2,80 €
23003	1/2" Α.Θ.	3,30 €
23012	1/4" Θ.Θ.	3,00 €
23013	3/8" Θ.Θ.	3,00 €
23014	1/2" Θ.Θ.	3,50 €

ΗΛΕΚΤΡΟΒΑΛΒΙΔΑ ΠΛΗΡΗΣ



Πρέπει να τοποθετείται απαραίτητως σε
όλους τους αερ/στές 400V που συνδέονται
με πίνακα αστέρα-τρίγωνο.

ΚΩΔΙΚΟΣ	ΤΥΠΟΣ	ΤΙΜΗ
23918	1/2" κλειστή	45 €
23926	1/2" ανοικτή	60 €
23919	3/4" κλειστή	75 €
23927	3/4" ανοικτή	90 €

ΣΦΑΙΡΙΚΟΙ ΚΡΟΥΝΟΙ BALL VALVE

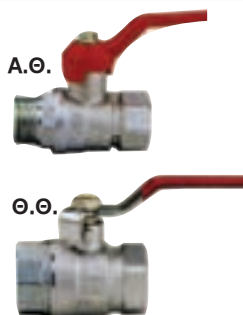

ΚΩΔΙΚΟΣ	ΤΥΠΟΣ	ΤΙΜΗ
23035	1/2" Α.Θ.	3,40 €
23043	3/4" Α.Θ.	4,20 €
23044	1" Α.Θ.	6,70 €
23028	1/2" Θ.Θ.	3,40 €
23029	3/4" Θ.Θ.	4,60 €
23030	1" Θ.Θ.	7,40 €
23031	1" 1/4 Θ.Θ.	13,00 €

ΒΑΛΒΙΔΕΣ ΑΝΤΕΠΙΣΤΡΟΦΗΣ



ΚΩΔΙΚΟΣ	ΤΥΠΟΣ	ΤΙΜΗ
20904	3/8"x3/8"	4,30 €
20906	1/2"x3/8"	5,40 €
20908	1/2"x1/2"	6,60 €
20912	3/4"x3/4"	9,70 €
20916	1"x3/4"	14,00 €
20918	1"x1"	17,00 €
20922	1"1/2x1"1/2	159,00 €

ΕΞΑΡΤΗΜΑΤΑ ΑΕΡΟΣΥΜΠΙΕΣΤΩΝ

ΒΑΛΒΙΔΕΣ ΑΣΦΑΛΕΙΑΣ



ΚΩΔΙΚΟΣ	ΤΥΠΟΣ	ΤΙΜΗ
21004	1/4" 11 bar	2 €
21006	3/8" 11 bar	3 €
21007	3/8" MEGA 11 bar	4 €
21005	3/8" B.T 16 bar	4 €
21008	1/2" 11 bar	5 €

ΜΑΝΟΜΕΤΡΑ



Αεροσυμπιεστών & Ρυθμιστών

ΚΩΔΙΚΟΣ	ΤΥΠΟΣ	ΤΙΜΗ
43110	1/8" Ø 40	3,00 €
43111	1/8" Ø 50	3,50 €
21106	1/4" Ø 50	3,50 €
21110	1/4" Ø 63	4,30 €



Αερόμετρων 1/4"

ΚΩΔΙΚΟΣ	ΤΥΠΟΣ	ΤΙΜΗ
21120	1/4" Ø 63 Κ.Β.	4 €
21122	1/4" Ø 63 Π.Β.	4 €
21124	1/4" Ø 80 Π.Β.	12 €



Αεροσυμπιεστών Γλυκερίνης 1/4"

ΠΙΣΩ ΒΟΛΤΑ

ΚΩΔΙΚΟΣ	ΤΥΠΟΣ	ΤΙΜΗ
21130	Ø 63 Π.Β. 0-16 Bar	9 €
21131	Ø 63 Π.Β. 0-25 Bar	9 €

ΚΑΤΩ ΒΟΛΤΑ

ΚΩΔΙΚΟΣ	ΤΥΠΟΣ	ΤΙΜΗ
21135	Ø 63 Κ.Β. 0-16 Bar	9 €
21136	Ø 63 Κ.Β. 0-25 Bar	9 €

ΤΡΟΧΟΣ ΠΕΡΙΣΤΡΕΦΟΜΕΝΟΣ



ΚΩΔΙΚΟΣ	ΤΥΠΟΣ	ΤΙΜΗ
20662	Ø 75 με βίδα	3 €
20664	Ø 80 με βίδα	5 €
20666	Ø 125 με βίδα	8 €

ΤΡΟΧΟΣ ΣΤΑΘΕΡΟΣ ΕΛΑΣΤΙΚΟΣ



ΚΩΔΙΚΟΣ	ΤΥΠΟΣ	ΤΙΜΗ
20610	Ø 150	2,50 €
20612	Ø 175	4,00 €
20618	Ø 250	8,00 €
20698	Ø 400 φουσκωτός	18,00 €

ΠΙΛΟΤΟΙ για Βενζινοκίνητους Αεροσυμπιεστές



(οι πιλότοι είναι ειδικές βαλβίδες απαραίτητες για την προστασία των κεφαλών στα βενζινοκίνητα)

ΚΩΔΙΚΟΣ	ΤΥΠΟΣ	ΤΙΜΗ
20707	3/8"	52 €



Τοποθέτηση στην εξαγωγή της κεφαλής (Αντικαθιστά την βαλβίδα αντεπιστροφής)

ΚΩΔΙΚΟΣ	ΤΥΠΟΣ	ΤΙΜΗ
20708	1/2"	55 €
20710	3/4"	65 €



Τοποθέτηση στην αναρρόφηση της κεφαλής

ΚΩΔΙΚΟΣ	ΤΥΠΟΣ	ΤΙΜΗ
20714	Ø 3/4" x 1"	40 €

ΒΑΛΒΙΔΑ ΕΠΙΤΑΧΥΝΣΗΣ για βενζινοκινητήρες



(Ρυθμιστής στροφών)

ΚΩΔΙΚΟΣ	ΤΙΜΗ
20716	25 €

ΡΑΚΟΡΑΚΙ ΑΦΥΔΑΤΩΣΗΣ ΑΕΡΟΦΥΛΑΚΙΩΝ



ΚΩΔΙΚΟΣ	ΤΥΠΟΣ	ΤΙΜΗ
32538	1/4"	0,80 €
32539	3/8"	0,90 €
32540	1/2"	1,20 €

ΤΡΟΧΑΛΙΕΣ ΗΛΕΚΤΡΟΚΙΝΗΤΗΤΡΩΝ



ΚΩΔΙΚΟΣ	ΔΙΑΜΕΤΡΟΣ	ΑΥΛΑΚΙ	ΤΡΥΠΑ	ΤΙΜΗ
20807	Ø 90mm	1A	Ø 24mm	9 €
20848	Ø 100mm	1A	Ø 16mm	10 €
20808	Ø 100mm	1A	Ø 19mm	10 €
20809	Ø 110mm	1A	Ø 19mm	11 €
20812	Ø 110mm	1A	Ø 24mm	11 €
20832	Ø 120mm	1A	Ø 19mm	12 €
20811	Ø 120mm	1A	Ø 24mm	12 €
20813	Ø 130mm	1A	Ø 24mm	13 €
20838	Ø 160mm	2A	Ø 28mm	27 €
20860	Ø 170mm	1B	Ø 28mm	27 €
20840	Ø 180mm	2A	Ø 28mm	29 €

SPEED BOND ΧΗΜΙΚΕΣ ΦΛΑΝΤΖΕΣ



806: Ενδείκνυται για κιβώτια ταχυτήτων, μειωτήρες, πνευματικές και υδραυλικές βαλβίδες λαδιού κ.α. Αντικαθιστά τις κλασικές φλάντζες. Παρέχει προστασία από οξείδωση στις επιφάνειες που προσαρμόζεται και είναι ανθεκτική σε διαβρωτικά υλικά, αυτοδιαμορφούμενη. Συνιστάται για συνδέσεις επιφανειών που θέλουμε μεγάλη δύναμη συγκράτησης, αλλά και ευκολία στην αποσυναρμολόγηση ακόμα και μετά από μεγάλο χρονικό διάστημα από την εγκατάσταση.

803: Ισχύει ότι και στην 806 αλλά είναι πιο ισχυρή. Κατάλληλη για συνδέσεις όπου χρειαζόμαστε γρήγορη σκλήρυνση. Ιδανική για συνδέσεις σε μαντέμι, ασάλι.

803-G: Ισχύει ότι και στην 806 αλλά είναι πιο ισχυρή και με δυνατότητα χρήσης σε σπειρώματα.

ΚΩΔΙΚΟΣ	ΤΥΠΟΣ / ΧΡΩΜΑ	ΙΞΩΔΕΣ	ΔΙΑΚΕΝΟ	ΡΟΠΗ	ΣΥΣΚΕΥΑΣΙΑ	ΤΙΜΗ
47064	806 / πράσινο	600 c.p.s.	0,20 mm	30-50 kg/cm ²	50 ml	7,50 €
47067	803 / κόκκινο	600 c.p.s.	0,20 mm	30-50 kg/cm ²	50 ml	7,50 €
47070	803-G / κίτρινο	2000 c.p.s.	0,30 mm	30-50 kg/cm ²	50 ml	7,50 €

ΚΟΛΜΑ ΣΤΕΓΑΝΟΠΟΙΗΣΗΣ



823: Κόλλα με βάση το τεφλόν. Ενδείκνυται για όλα τα μεταλλικά σπειρώματα μη ακριβείας, καθώς και για εφαρμογές όπου απαιτείται αργή σκλήρυνση, παρατείνοντας έτσι το χρόνο επεξεργασίας για τυχόν ρυθμίσεις. Ιδανική για μη μόνιμες συνδέσεις αφού εξασφαλίζει μεγάλη ευκολία στην αποσυναρμολόγηση.

ΚΩΔΙΚΟΣ	ΤΥΠΟΣ / ΧΡΩΜΑ	ΙΞΩΔΕΣ	ΔΙΑΚΕΝΟ	ΡΟΠΗ	ΣΥΣΚΕΥΑΣΙΑ	ΤΙΜΗ
47061	823 / λευκό	2000 c.p.s.	0,30 mm	30-50 kg/cm ²	50 ml	7,50 €

ΚΟΛΜΕΣ ΣΠΕΙΡΩΜΑΤΩΝ SPEED BOND ΙΤΑΛΙΑΣ

ΣΕΙΡΑ R Χαμηλής Αντίστασης (Ευκολία Αποσυναρμολόγησης)



R500: Ενδείκνυται για βίδες, παξιμάδια, ρακόρ και σχετικά μικρά σπειρώματα όπου δεν χρειαζόμαστε υψηλή δύναμη συγκράτησης. Παρέχει προστασία από διάβρωση. Συνιστάται για συνδέσεις όπου έχουμε συχνή αποσυναρμολόγηση ή χρειαζόμαστε συχνά να κάνουμε ρυθμίσεις. Επίσης είναι κατάλληλη για συνδέσεις μετάλλων χαμηλής αντοχής όπως ελαφρά κράματα αλουμινίου ή ορείχαλκου όπου είναι πιθανόν να πάθουν ζημιά κατά την αποσυναρμολόγηση.

R2000: Ισχύει ότι και στην R500 αλλά για μεγαλύτερα σπειρώματα ή για συνδέσεις μεγαλύτερων διαμέτρων.

ΚΩΔΙΚΟΣ	ΤΥΠΟΣ / ΧΡΩΜΑ	ΙΞΩΔΕΣ	ΔΙΑΚΕΝΟ	ΡΟΠΗ	ΣΥΣΚΕΥΑΣΙΑ	ΤΙΜΗ
47086	R500 / πράσινο	600 c.p.s.	0,20 mm	30-50 kg/cm ²	50 ml	7,50 €
47088	R2000 / πράσινο	2000 c.p.s.	0,30 mm	30-50 kg/cm ²	50 ml	7,50 €

ΣΕΙΡΑ Μ Μέσης Αντίστασης (Μεσαία δύναμη συγκράτησης - Σχετικά εύκολη αποσυναρμολόγηση)



M150: Ενδείκνυται για μπουλόνια, βίδες, παξιμάδια έως M12, καθώς και για τοποθέτηση ρουλεμάν. Παρέχει προστασία από διάβρωση. Συνιστάται για συνδέσεις όπου χρειάζομαστε μεσαία δύναμη συγκράτησης αλλά με σχετική ευκολία στην αποσυναρμολόγηση.

M500: Ενδείκνυται για σύνδεση και στεγανοποίηση ρακόρ και σπειρωμάτων ακριβείας έως 3/4". Συνιστάται για δίκτυα αέρα, λαδιού και υδραυλικά κυκλώματα όπου απαιτείται αποσυναρμολόγηση κατά τις εργασίες συντήρησης.

M2000: Ισχύει ότι και στην M500 αλλά με εφαρμογή σε σπειρώματα και επιφάνειες με μεγαλύτερη διάμετρο. Στεγανοποιεί, ασφαλίσει και προστατεύει από τη διάβρωση.

ΚΩΔΙΚΟΣ	ΤΥΠΟΣ / ΧΡΩΜΑ	ΙΞΩΔΕΣ	ΔΙΑΚΕΝΟ	ΡΟΠΗ	ΣΥΣΚΕΥΑΣΙΑ	ΤΙΜΗ
47080	M150 / κόκκινο	150 c.p.s.	0,10 mm	50-80 kg/cm ²	50 ml	7,50 €
47082	M500 / κόκκινο	600 c.p.s.	0,20 mm	50-80 kg/cm ²	50 ml	7,50 €
47084	M2000 / κόκκινο	2000 c.p.s.	0,30 mm	50-80 kg/cm ²	50 ml	7,50 €
47085	M2000 / κόκκινο	2000 c.p.s.	0,30 mm	50-80 kg/cm ²	250 ml	18,00 €

ΣΕΙΡΑ F Υψηλής Αντίστασης (Μόνιμη σύνδεση - Δυσκολία στην αποσυναρμολόγηση)



F150: Ενδείκνυται για γρανάζια, τροχαλίες, φτερωτές, ρουλεμάν, άξονες και για βίδες και παξιμάδια με λεπτά σπειρώματα υψηλής ακρίβειας. Συνιστάται για μόνιμες συνδέσεις με πολύ καλή συναρμογή όπου χρειάζομαστε πολύ μεγάλη δύναμη συγκράτησης.

F400: Ενδείκνυται για ρακόρ, ρουλεμάν, άξονες και εξαρτήματα κεφαλών αεροσυμπιεστών. Συνιστάται για μόνιμες συνδέσεις όπου αναπτύσσονται υψηλές θερμοκρασίες (έως 220°C).

F500: Ενδείκνυται για συνδέσεις σε κυλινδρικά εξαρτήματα και σπειρώματα M14 έως M40 όπου απαιτείται μεγάλη δύναμη συγκράτησης. Συνιστάται για μόνιμες συνδέσεις σε δίκτυα αέρα, λαδιού και υδραυλικά κυκλώματα όπου συνήθως δεν απαιτείται αποσυναρμολόγηση κατά τις εργασίες συντήρησης.

F2000: Ισχύει ότι και στην F500 αλλά με εφαρμογή σε επιφάνειες με μεγαλύτερη διάμετρο και σπειρώματα μεγαλύτερα από 1". Στεγανοποιεί, ασφαλίσει και προστατεύει από τη διάβρωση.

ΚΩΔΙΚΟΣ	ΤΥΠΟΣ / ΧΡΩΜΑ	ΙΞΩΔΕΣ	ΔΙΑΚΕΝΟ	ΡΟΠΗ	ΣΥΣΚΕΥΑΣΙΑ	ΤΙΜΗ
47072	F150 / πράσινο	150 c.p.s.	0,10 mm	200-250 kg/cm ²	50 ml	7,50 €
47074	F400 / πράσινο	350 c.p.s.	0,03-0,15 mm	150-250 kg/cm ²	50 ml	7,50 €
47076	F500 / πράσινο	600 c.p.s.	0,20 mm	120-250 kg/cm ²	50 ml	7,50 €
47078	F2000 / μπλε	2000 c.p.s.	0,30 mm	120-250 kg/cm ²	50 ml	7,50 €
47079	F2000 / μπλε	2000 c.p.s.	0,30 mm	120-250 kg/cm ²	250 ml	18,00 €

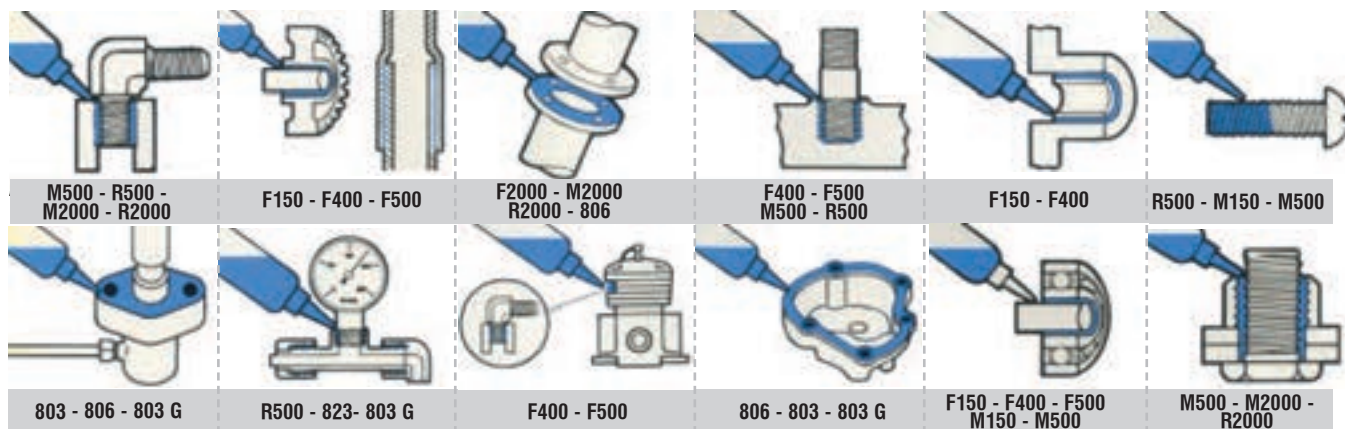

ΕΞΑΡΤΗΜΑΤΑ ΑΕΡΟΣ ΔΙΑΦΟΡΑ

ΤΑΧΥΣΥΝΔΕΣΜΟΣ ΟΡΕΙΧΑΛΚΙΝΟΣ ΓΩΝΙΑΚΟΣ



ΚΩΔΙΚΟΣ	ΤΥΠΟΣ	ΤΙΜΗ
42578	ΓΙΑ ΣΩΛΗΝΑ Φ6	2,60 €
42501	ΓΙΑ ΣΩΛΗΝΑ Φ8	2,80 €
42503	ΓΙΑ ΣΩΛΗΝΑ Φ10	3,70 €
42505	ΓΙΑ ΣΩΛΗΝΑ Φ12	5,90 €

ΤΑΧΥΣΥΝΔΕΣΜΟΣ ΟΡΕΙΧΑΛΚΙΝΟΣ ΤΑΦ



ΚΩΔΙΚΟΣ	ΤΥΠΟΣ	ΤΙΜΗ
42507	ΓΙΑ ΣΩΛΗΝΑ Φ6	3,40 €
42509	ΓΙΑ ΣΩΛΗΝΑ Φ8	3,80 €
42511	ΓΙΑ ΣΩΛΗΝΑ Φ10	5,40 €
42513	ΓΙΑ ΣΩΛΗΝΑ Φ12	7,40 €

ΤΑΧΥΣΥΝΔΕΣΜΟΣ ΕΥΘΥΣ



ΚΩΔΙΚΟΣ	ΤΥΠΟΣ	ΤΙΜΗ
42554	1/8"Α ΓΙΑ ΣΩΛΗΝΑ Φ6	1,30 €
42555	1/4"Α ΓΙΑ ΣΩΛΗΝΑ Φ6	1,40 €
42556	1/4"Α ΓΙΑ ΣΩΛΗΝΑ Φ8	1,45 €
42557	1/4"Α ΓΙΑ ΣΩΛΗΝΑ Φ10	1,90 €
42558	3/8"Α ΓΙΑ ΣΩΛΗΝΑ Φ12	2,65 €

ΤΑΧΥΣΥΝΔΕΣΜΟΣ ΓΩΝΙΑΚΟΣ



ΚΩΔΙΚΟΣ	ΤΥΠΟΣ	ΤΙΜΗ
42559	1/4"Α ΓΙΑ ΣΩΛΗΝΑ Φ6	2,50 €
42560	1/4"Α ΓΙΑ ΣΩΛΗΝΑ Φ8	3,00 €
42562	1/4"Α ΓΙΑ ΣΩΛΗΝΑ Φ10	3,60 €
42564	3/8"Α ΓΙΑ ΣΩΛΗΝΑ Φ12	4,20 €



ΤΑΦ ΟΡΕΙΧΑΛΚΙΝΟ ΠΛΑΓΙΟ

ΚΩΔΙΚΟΣ	ΤΥΠΟΣ	ΤΙΜΗ
42566	1/4"Α ΓΙΑ ΣΩΛΗΝΑ Φ6	3,80 €
42567	1/4"Α ΓΙΑ ΣΩΛΗΝΑ Φ8	4,40 €
42568	1/4"Α ΓΙΑ ΣΩΛΗΝΑ Φ10	5,90 €



ΤΑΦ ΟΡΕΙΧΑΛΚΙΝΟ ΚΕΝΤΡΙΚΟ

ΚΩΔΙΚΟΣ	ΤΥΠΟΣ	ΤΙΜΗ
42569	1/4"Α ΓΙΑ ΣΩΛΗΝΑ Φ6	3,80 €
42570	1/4"Α ΓΙΑ ΣΩΛΗΝΑ Φ8	4,40 €
42572	1/4"Α ΓΙΑ ΣΩΛΗΝΑ Φ10	5,90 €



ΤΑΧΥΣΥΝΔΕΣΜΟΣ ΟΡΕΙΧΑΛΚΙΝΟΣ ΕΥΘΥΣ

ΚΩΔΙΚΟΣ	ΤΥΠΟΣ	ΤΙΜΗ
42573	ΓΙΑ ΣΩΛΗΝΑ Φ6	2,60 €
42574	ΓΙΑ ΣΩΛΗΝΑ Φ8	3,00 €
42576	ΓΙΑ ΣΩΛΗΝΑ Φ10	4,00 €
42577	ΓΙΑ ΣΩΛΗΝΑ Φ12	5,00 €

ΕΞΑΡΤΗΜΑΤΑ ΑΕΡΟΣ ΔΙΑΦΟΡΑ

ΣΗΜΕΙΩΣΗ: Ελάχιστη Ποσότητα Παραγγελίας ανά κωδικό: 10 Τεμάχια

ΡΑΚΟΡ ΑΕΡΟΣ ΑΠΛΟ



ΚΩΔΙΚΟΣ	ΤΥΠΟΣ	ΤΙΜΗ
42300	∅ 6 mm	0,52 €
42301	∅ 8 mm	0,57 €
42302	∅ 10 mm	0,57 €

ΡΑΚΟΡ ΜΕ ΑΡΣΕΝΙΚΟ ΣΠΕΙΡΩΜΑ ΚΑΙ ΣΦΙΓΚΤΗΡΑ ΑΣΦΑΛΕΙΑΣ



ΚΩΔΙΚΟΣ	ΤΥΠΟΣ	ΤΙΜΗ
42320	1/4"- 6x13 mm	1,60 €
42321	1/4"- 8x15 mm	1,60 €
42323	3/8"- 13x21 mm	6,20 €

ΡΑΚΟΡ ΜΕ ΣΦΙΓΚΤΗΡΑ ΑΣΦΑΛΕΙΑΣ



ΚΩΔΙΚΟΣ	ΤΥΠΟΣ	ΤΙΜΗ
42315	6x13 mm	1,40 €
42316	8x15 mm	1,40 €
42319	10x17 mm	1,80 €

ΜΑΣΤΟΣ ΜΕ ΦΡΕΖΟΒΙΔΑ



ΚΩΔΙΚΟΣ	ΤΥΠΟΣ	ΤΙΜΗ
32420	1/4"	1,10 €
32421	3/8"	1,25 €
32422	1/2"	1,40 €



ΡΑΚΟΡ ΜΕ ΘΗΛΥΚΟ ΣΠΕΙΡΩΜΑ

ΚΩΔΙΚΟΣ	ΤΥΠΟΣ	ΤΙΜΗ
42318	1/4"	0,63 €



ΜΑΣΤΟΣ ΓΙΑ ΠΛΑΣΤΙΚΟ ΣΩΛΗΝΑΚΙ ΙΣΙΟ

ΚΩΔΙΚΟΣ	ΤΥΠΟΣ	ΤΙΜΗ
32804	1/4"-4x6 mm	1,00 €
32805	1/4"-6x8 mm	1,20 €
32806	1/4"-8x10 mm	1,25 €
32809	3/8"-10x12 mm	1,68 €

ΡΑΚΟΡ ΜΕ ΑΡΣΕΝΙΚΟ ΣΠΕΙΡΩΜΑ

ΚΩΔΙΚΟΣ	ΤΥΠΟΣ	ΤΙΜΗ
32403	1/8" x6 mm	0,52 €
32404	1/8" x8 mm	0,52 €
32405	1/4" x6 mm	0,63 €
32406	1/4" x8 mm	0,63 €
32407	1/4" x10 mm	0,63 €
32409	3/8" x8 mm	0,95 €
32410	3/8" x10 mm	0,95 €
32411	3/8" x13 mm	0,95 €
32413	1/2" x8 mm	1,40 €
32414	1/2" x10 mm	1,40 €
32415	1/2" x13 mm	1,40 €

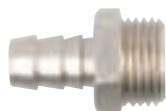

ΡΑΚΟΡ ΓΙΑ ΦΡΕΖΟΒΙΔΑ ΚΑΙ ΣΩΛΗΝΑ ΣΠΙΡΑΛ

ΚΩΔΙΚΟΣ	ΤΥΠΟΣ	ΤΙΜΗ
42538	6x8 mm	2,30 €
42540	8x10 mm	2,40 €



ΡΑΚΟΡ ΠΕΡΙΣΤΡΕΦΟΜΕΝΟ ΜΕ ΑΡΣΕΝΙΚΟ ΣΠΕΙΡΩΜΑ ΓΙΑ ΣΩΛΗΝΑ ΣΠΙΡΑΛ

ΚΩΔΙΚΟΣ	ΤΥΠΟΣ	ΤΙΜΗ
42542	1/4"- 6x8 mm	2,30 €
42544	1/4"- 8x10 mm	2,40 €



ΕΞΑΡΤΗΜΑΤΑ ΑΕΡΟΣ ΔΙΑΦΟΡΑ

ΣΗΜΕΙΩΣΗ: Ελάχιστη Ποσότητα Παραγγελίας ανά κωδικό: 10 Τεμάχια

ΦΡΕΖΟΒΙΔΑ



ΚΩΔΙΚΟΣ	ΤΥΠΟΣ	ΤΙΜΗ
42324	1/4"	0,39 €
42325	3/8"	0,39 €
42326	14x1,25 mm	0,39 €

ΣΥΝΔΕΣΜΟΣ ΣΩΛΗΝΑ ΑΠΛΟΣ



ΚΩΔΙΚΟΣ	ΤΥΠΟΣ	ΤΙΜΗ
42344	∅ 8 mm	0,67 €
42349	∅ 10 mm	0,67 €

ΣΥΝΔΕΣΜΟΣ ΜΕ ΦΡΕΖΟΒΙΔΕΣ ΠΛΗΡΗΣ



ΚΩΔΙΚΟΣ	ΤΙΜΗ
42331	1,45 €

ΣΥΝΔΕΣΜΟΣ ΤΑΦ ΑΠΛΟΣ



ΚΩΔΙΚΟΣ	ΤΥΠΟΣ	ΤΙΜΗ
42346	∅ 8 mm	2,80 €
42350	∅ 10 mm	3,30 €

ΣΥΝΔΕΣΜΟΣ ΤΑΦ ΜΕ ΦΡΕΖΟΒΙΔΕΣ ΠΛΗΡΗΣ



ΚΩΔΙΚΟΣ	ΤΙΜΗ
42332	3,30 €

ΜΟΥΦΑ ΑΠΛΗ



ΚΩΔΙΚΟΣ	ΤΥΠΟΣ	ΤΙΜΗ
32541	1/8"x1/8"	0,38 €
32542	1/4"x1/4"	0,67 €
32543	3/8"x3/8"	0,90 €
32544	1/2"x1/2"	1,55 €

ΜΟΥΦΑ ΣΥΣΤΟΛΙΚΗ



ΚΩΔΙΚΟΣ	ΤΥΠΟΣ	ΤΙΜΗ
32545	1/4"x1/8"	0,67 €
32546	3/8"x1/4"	0,95 €
32547	3/8"x1/8"	1,06 €
32548	1/2"x3/8"	1,70 €
32549	1/2"x1/4"	1,70 €
32550	1/2"x1/8"	1,70 €

ΣΥΣΤΟΛΗ ΑΜΕΡΙΚΗΣ



ΚΩΔΙΚΟΣ	ΤΥΠΟΣ	ΤΙΜΗ
32577	1/4"x1/8"	0,43 €
32578	3/8"x1/4"	0,57 €
32579	3/8"x1/8"	0,82 €
32580	1/2"x3/8"	0,88 €
32581	1/2"x1/4"	0,93 €
32582	1/2"x1/8"	1,03 €

ΣΥΣΤΟΛΗ ΑΓΓΛΙΑΣ



ΚΩΔΙΚΟΣ	ΤΥΠΟΣ	ΤΙΜΗ
32583	1/4"x1/8"	0,62 €
32584	3/8"x1/4"	0,98 €
32585	3/8"x1/8"	0,88 €
32586	1/2"x3/8"	1,55 €
32587	1/2"x1/4"	1,55 €

ΤΑΠΑ ΑΡΣΕΝΙΚΗ



ΚΩΔΙΚΟΣ	ΤΥΠΟΣ	ΤΙΜΗ
32594	1/8"	0,36 €
32595	1/4"	0,45 €
32596	3/8"	0,70 €
32597	1/2"	1,18 €

ΜΑΣΤΟΣ ΑΠΛΟΣ



ΚΩΔΙΚΟΣ	ΤΥΠΟΣ	ΤΙΜΗ
32561	1/8"x1/8"	0,45 €
32562	1/4"x1/4"	0,67 €
32563	3/8"x3/8"	0,88 €
32564	1/2"x1/2"	1,39 €

ΜΑΣΤΟΣ ΣΥΣΤΟΛΙΚΟΣ



ΚΩΔΙΚΟΣ	ΤΥΠΟΣ	ΤΙΜΗ
32565	1/4"x1/8"	0,67 €
32566	3/8"x1/4"	0,88 €
32567	3/8"x1/8"	0,77 €
32568	1/2"x3/8"	1,39 €
32569	1/2"x1/4"	1,39 €
32570	1/2"x1/8"	1,29 €

ΜΑΣΤΟΣ ΥΨΗΛΗΣ ΠΙΕΣΕΩΣ



ΚΩΔΙΚΟΣ	ΤΥΠΟΣ	ΤΙΜΗ
31206	1/4"x1/4"	0,77 €
31207	3/8"x3/8"	0,98 €
31212	3/8"x1/4"	1,13 €
31208	1/2"x1/2"	1,55 €
31214	1/2"x3/8"	1,55 €

ΜΑΣΤΟΣ ΧΑΛΚΟΣΩΛΗΝΑ

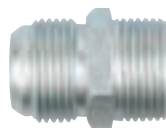

ΚΩΔΙΚΟΣ	ΤΥΠΟΣ	ΤΙΜΗ
32523	3/8"-8x10 mm	0,98 €
32524	1/2"-12x14 mm	1,34 €
32526	3/4"-18x20 mm	2,00 €
32527	1"-18x20 mm	2,60 €

ΠΑΞΙΜΑΔΙ ΧΑΛΚΟΣΩΛΗΝΑ



ΚΩΔΙΚΟΣ	ΤΥΠΟΣ	ΤΙΜΗ
32534	3/8"x10 mm	0,88 €
32535	1/2"x14 mm	1,13 €
32537	3/4"x20 mm	2,21 €

ΓΩΝΙΑ ΟΡΕΙΧΑΛΚΙΝΗ



ΚΩΔΙΚΟΣ	ΤΥΠΟΣ	ΤΙΜΗ
32504	1/8"	0,70 €
32505	1/4"	1,34 €
32506	3/8"	1,83 €
32507	1/2"	2,92 €

ΤΑΦ ΟΡΕΙΧΑΛΚΙΝΟ



ΚΩΔΙΚΟΣ	ΤΥΠΟΣ	ΤΙΜΗ
32433	1/8"	1,17 €
32434	1/4"	2,10 €
32435	3/8"	3,10 €
32436	1/2"	4,40 €

ΤΑΦ ΒΑΣΗ ΠΙΕΣΟΣΤΑΤΗ



ΚΩΔΙΚΟΣ	ΤΥΠΟΣ	ΤΙΜΗ
32515	1/4" Standard	1,90 €

ΣΤΑΥΡΟΣ ΟΡΕΙΧΑΛΚΙΝΟΣ



ΚΩΔΙΚΟΣ	ΤΥΠΟΣ	ΤΙΜΗ
32437	1/8"	2,00 €
32438	1/4"	2,80 €
32439	3/8"	4,00 €
32440	1/2"	6,80 €

ΒΕ (V) ΟΡΕΙΧΑΛΚΙΝΟ



ΚΩΔΙΚΟΣ	ΤΥΠΟΣ	ΤΙΜΗ
32441	1/4"	2,00 €
32442	3/8"	2,30 €
32443	1/2"	3,80 €

ΤΑΧΥΣΥΝΔΕΣΜΟΙ ΑΕΡΟΣ ΙΤΑΛΙΑΣ

ΣΗΜΕΙΩΣΗ: Ελάχιστη Ποσότητα Παραγγελίας ανά κωδικό: 10 Τεμάχια



ΠΡΙΖΑ ΑΕΡΟΣ ΜΕ
ΑΡΣΕΝΙΚΟ ΣΠΕΙΡΩΜΑ

ΚΩΔΙΚΟΣ	ΤΥΠΟΣ	ΤΙΜΗ
42502	1/4"	3,25 €
42504	3/8"	3,25 €
42506	1/2"	3,90 €



ΒΙΣΜΑ ΠΡΙΖΑΣ ΜΕ ΑΡΣΕΝΙΚΟ
ΣΠΕΙΡΩΜΑ

ΚΩΔΙΚΟΣ	ΤΥΠΟΣ	ΤΙΜΗ
42528	1/4"	0,70 €
42530	3/8"	0,80 €



ΠΡΙΖΑ ΑΕΡΟΣ ΜΕ ΟΥΡΑ

ΚΩΔΙΚΟΣ	ΤΥΠΟΣ	ΤΙΜΗ
42550	∅ 6 mm	3,35 €
42552	∅ 8 mm	3,35 €
42553	∅ 10 mm	3,50 €



ΒΙΣΜΑ ΠΡΙΖΑΣ ΜΕ ΟΥΡΑ

ΚΩΔΙΚΟΣ	ΤΥΠΟΣ	ΤΙΜΗ
32461	∅ 8 mm	0,82 €



ΠΡΙΖΑ ΑΕΡΟΣ ΜΕ ΟΥΡΑ ΚΑΙ
ΣΦΙΓΚΤΗΡΑ ΑΣΦΑΛΕΙΑΣ ΓΙΑ
ΕΛΑΣΤΙΚΟ ΣΩΛΗΝΑ

ΚΩΔΙΚΟΣ	ΤΥΠΟΣ	ΤΙΜΗ
42512	6x13 mm	4,50 €
42514	8x15 mm	4,65 €
42517	10x17 mm	4,95 €



ΒΙΣΜΑ ΠΡΙΖΑΣ ΜΕ ΟΥΡΑ
ΚΑΙ ΣΦΙΓΚΤΗΡΑ ΑΣΦΑΛΕΙΑΣ ΓΙΑ
ΕΛΑΣΤΙΚΟ ΣΩΛΗΝΑ

ΚΩΔΙΚΟΣ	ΤΥΠΟΣ	ΤΙΜΗ
42522	6x13 mm	1,40 €
42524	8x15 mm	1,40 €
42527	10x17 mm	1,85 €



ΠΡΙΖΑ ΑΕΡΟΣ
ΓΙΑ ΣΩΛΗΝΑ ΣΠΙΡΑΛ

ΚΩΔΙΚΟΣ	ΤΥΠΟΣ	ΤΙΜΗ
42518	6x8 mm	4,20 €
42520	8x10 mm	4,35 €
42521	10x12 mm	4,90 €



ΒΙΣΜΑ ΠΡΙΖΑΣ
ΓΙΑ ΣΩΛΗΝΑ ΣΠΙΡΑΛ

ΚΩΔΙΚΟΣ	ΤΥΠΟΣ	ΤΙΜΗ
42534	6x8 mm	1,40 €
42536	8x10 mm	1,40 €
42537	10x12 mm	1,60 €



ΠΡΙΖΑ ΑΕΡΟΣ ΜΕ
ΘΗΛΥΚΟ ΣΠΕΙΡΩΜΑ

ΚΩΔΙΚΟΣ	ΤΥΠΟΣ	ΤΙΜΗ
42508	1/4"	3,45 €
42510	3/8"	3,45 €



ΒΙΣΜΑ ΠΡΙΖΑΣ ΜΕ
ΘΗΛΥΚΟ ΣΠΕΙΡΩΜΑ

ΚΩΔΙΚΟΣ	ΤΥΠΟΣ	ΤΙΜΗ
42531	1/4"	1,00 €



ΒΙΣΜΑ ΠΡΙΖΑΣ ΓΙΑ ΦΡΕΖΟΒΙΔΑ

ΚΩΔΙΚΟΣ	ΤΙΜΗ
42532	0,90 €



ΠΡΙΖΑ ΓΙΓΑΣ ΜΕ
ΑΡΣΕΝΙΚΟ ΣΠΕΙΡΩΜΑ

ΚΩΔΙΚΟΣ	ΤΥΠΟΣ	ΤΙΜΗ
42546	1/2"	12,40 €



ΒΙΣΜΑ ΠΡΙΖΑΣ ΓΙΓΑΣ ΜΕ
ΑΡΣΕΝΙΚΟ ΣΠΕΙΡΩΜΑ

ΚΩΔΙΚΟΣ	ΤΥΠΟΣ	ΤΙΜΗ
42549	1/2"	2,95 €



ΠΡΙΖΑ ΓΙΓΑΣ ΜΕ ΟΥΡΑ ΚΑΙ
ΣΦΙΓΚΤΗΡΑ ΑΣΦΑΛΕΙΑΣ ΓΙΑ
ΕΛΑΣΤΙΚΟ ΣΩΛΗΝΑ

ΚΩΔΙΚΟΣ	ΤΥΠΟΣ	ΤΙΜΗ
42547	∅ 13 mm	15,60 €



ΒΙΣΜΑ ΠΡΙΖΑΣ ΓΙΓΑΣ
ΜΕ ΟΥΡΑ ΚΑΙ ΣΦΙΓΚΤΗΡΑ
ΑΣΦΑΛΕΙΑΣ ΓΙΑ
ΕΛΑΣΤΙΚΟ ΣΩΛΗΝΑ

ΚΩΔΙΚΟΣ	ΤΥΠΟΣ	ΤΙΜΗ
42548	∅ 13 mm	7,35 €

ΠΡΙΖΕΣ ΑΕΡΟΣ UNIVERSAL (*) ΙΤΑΛΙΑΣ

(*) Οι πρίζες αέρος UNIVERSAL είναι κατάλληλες για βίσατα ΙΤΑΛΙΚΟΥ, ΓΕΡΜΑΝΙΚΟΥ, ΑΜΕΡΙΚΑΝΙΚΟΥ και ΕΛΒΕΤΙΚΟΥ τύπου.

ΣΗΜΕΙΩΣΗ: Ελάχιστη Ποσότητα Παραγγελίας ανά κωδικό: 10 Τεμάχια

ΠΡΙΖΑ ΑΕΡΟΣ ΜΕ
ΑΡΣΕΝΙΚΟ ΣΠΕΙΡΩΜΑ



ΚΩΔΙΚΟΣ	ΤΥΠΟΣ	ΤΙΜΗ
42580	1/4"	3,35 €
42581	3/8"	3,35 €
42582	1/2"	4,00 €

ΠΡΙΖΑ ΑΕΡΟΣ ΜΕ
ΘΗΛΥΚΟ ΣΠΕΙΡΩΜΑ



ΚΩΔΙΚΟΣ	ΤΥΠΟΣ	ΤΙΜΗ
42583	1/4"	3,45 €
42584	3/8"	3,45 €

ΠΡΙΖΑ ΑΕΡΟΣ ΜΕ ΟΥΡΑ
ΚΑΙ ΣΦΙΓΚΤΗΡΑ ΑΣΦΑΛΕΙΑΣ
ΓΙΑ ΕΛΑΣΤΙΚΟ ΣΩΛΗΝΑ



ΚΩΔΙΚΟΣ	ΤΥΠΟΣ	ΤΙΜΗ
42585	6x13 mm	4,30 €
42586	8x15 mm	4,50 €
42587	10x17 mm	4,80 €

ΠΡΙΖΑ ΑΕΡΟΣ ΜΕ ΟΥΡΑ



ΚΩΔΙΚΟΣ	ΤΥΠΟΣ	ΤΙΜΗ
42590	∅ 6 mm	3,35 €
42591	∅ 8 mm	3,35 €
42592	∅ 10 mm	3,45 €



ΠΡΙΖΑ ΑΕΡΟΣ
ΓΙΑ ΣΩΛΗΝΑ ΣΠΙΡΑΛ

ΚΩΔΙΚΟΣ	ΤΥΠΟΣ	ΤΙΜΗ
42588	6x8 mm	4,30 €
42589	8x10 mm	4,40 €

ΤΑΧΥΣΥΝΕΣΜΟΙ ΑΕΡΟΣ KAWASAKI ΙΑΠΩΝΙΑΣ

KAWASAKI

ΠΡΙΖΑ ΑΕΡΟΣ ΜΕ
ΑΡΣΕΝΙΚΟ ΣΠΕΙΡΩΜΑ



ΚΩΔΙΚΟΣ	ΤΥΠΟΣ	ΤΙΜΗ
48513	1/4"	8,10 €
48514	3/8"	8,70 €
48515	1/2"	10,70 €

ΒΙΣΜΑ ΠΡΙΖΑΣ ΜΕ
ΑΡΣΕΝΙΚΟ ΣΠΕΙΡΩΜΑ



ΚΩΔΙΚΟΣ	ΤΥΠΟΣ	ΤΙΜΗ
48522	1/4"	2,50 €
48523	3/8"	2,90 €

ΠΡΙΖΑ ΑΕΡΟΣ ΜΕ
ΘΗΛΥΚΟ ΣΠΕΙΡΩΜΑ



ΚΩΔΙΚΟΣ	ΤΥΠΟΣ	ΤΙΜΗ
48516	1/4"	8,10 €
48517	3/8"	8,70 €

ΒΙΣΜΑ ΠΡΙΖΑΣ ΜΕ
ΘΗΛΥΚΟ ΣΠΕΙΡΩΜΑ



ΚΩΔΙΚΟΣ	ΤΥΠΟΣ	ΤΙΜΗ
48512	1/4"	2,50 €

ΠΡΙΖΑ ΑΕΡΟΣ ΜΕ ΟΥΡΑ



ΚΩΔΙΚΟΣ	ΤΥΠΟΣ	ΤΙΜΗ
48580	∅ 6 mm	7,35 €
48510	∅ 8 mm	8,10 €
48511	∅ 10 mm	8,70 €

ΒΙΣΜΑ ΠΡΙΖΑΣ ΜΕ ΟΥΡΑ



ΚΩΔΙΚΟΣ	ΤΥΠΟΣ	ΤΙΜΗ
48581	∅ 6 mm	2,50 €
48519	∅ 8 mm	2,50 €
48520	∅ 10 mm	2,95 €

ΠΡΙΖΑ ΓΙΓΑΣ ΜΕ
ΑΡΣΕΝΙΚΟ ΣΠΕΙΡΩΜΑ



ΚΩΔΙΚΟΣ	ΤΥΠΟΣ	ΤΙΜΗ
48539	1/2"	25 €

ΒΙΣΜΑ ΠΡΙΖΑΣ ΓΙΓΑΣ ΜΕ
ΑΡΣΕΝΙΚΟ ΣΠΕΙΡΩΜΑ



ΚΩΔΙΚΟΣ	ΤΥΠΟΣ	ΤΙΜΗ
48559	1/2"	7,90 €

ΠΡΙΖΑ ΓΙΓΑΣ ΜΕ ΟΥΡΑ



ΚΩΔΙΚΟΣ	ΤΥΠΟΣ	ΤΙΜΗ
48536	∅ 13 mm	27 €

ΒΙΣΜΑ ΠΡΙΖΑΣ ΓΙΓΑΣ ΜΕ ΟΥΡΑ



ΚΩΔΙΚΟΣ	ΤΥΠΟΣ	ΤΙΜΗ
48555	∅ 13 mm	8,40 €



ΚΩΔΙΚΟΣ	ΠΕΡΙΓΡΑΦΗ	ΤΙΜΗ
44061	Καρυδάκια 1/2" CR-V (Σετ 10 τεμ.: 10, 11, 12, 13, 15, 17, 19, 21, 22, 24 mm)	21,00 €
44062	Καρυδάκια 1/2" CR. MO (Σετ 9 τεμ.: 11, 12, 13, 14, 16, 17, 19, 21, 22 mm)	36,00 €
44064	Καρυδάκια 3/4" CR. MO (Σετ 8 τεμ.: 26, 27, 29, 30, 32, 35, 36, 38 mm)	83,00 €
44066	Καρυδάκια 1" CR. MO (Σετ 5 τεμ.: 32, 35, 36, 38, 41 mm)	98,00 €
44067	Καρυδάκια 1" CR. MO (Σετ 9 τεμ.: 24, 27, 30, 32, 35, 38, 41, 46, 50 mm)	180,00 €
44071	Προέκταση 1/2" x 75 mm CR.MO	5,00 €
44072	Προέκταση 1/2" x 125 mm CR.MO	5,50 €
44074	Προέκταση 3/4" x 150 mm CR.MO	21,00 €
44075	Προέκταση 3/4" x 200 mm CR.MO	21,00 €
44077	Προέκταση 1" x 200 mm CR.MO	40,00 €
44079	Συστολή 3/4" x 1/2" CR.MO	8,20 €
44080	Συστολή 1" x 3/4" CR.MO	18,00 €



ΚΩΔΙΚΟΣ	ΠΕΡΙΓΡΑΦΗ	ΤΙΜΗ
44014	Δίσκος 6" έκκεντρου αεροτριβείου	9,00 €
48587	Δίσκος 6" VELCRO έκκεντρου αεροτριβείου	16,00 €
48585	Δίσκος 6" έκκεντρου απορροφητικού αεροτριβείου	33,00 €
48584	Δίσκος 6" VELCRO έκκεντρου απορροφητικού αεροτριβείου	38,00 €
44015	Πλάκα 92x168 mm Παλινδρομικού αεροτριβείου	5,30 €
44034	Πλάκα 70x445 mm Ράσπας, αλουμίνιο	26,00 €
48501	Βάση στήριξης εξαρτημάτων αεροτριβείου 2"	4,50 €
48505	Δίσκος λείανσης 2" (GR 80) Σετ 10 τεμ.	9,00 €
48506	Δίσκος λείανσης 2" (GR 100) Σετ 10 τεμ.	9,00 €
48507	Δίσκος λείανσης 2" (GR 120) Σετ 10 τεμ.	9,00 €
48508	Δίσκος 2", προπαρασκευής επιφανειών Σετ 3 τεμ.	5,40 €
48502	Σμυριδοταινία 10x330 (GR 80)	1,50 €
48503	Σμυριδοταινία 10x330 (GR 100)	1,50 €
48504	Σμυριδοταινία 10x330 (GR 120)	1,50 €
48586	Δίσκος κοπής 3" (για κοφτάκι)	1,50 €



ΚΩΔΙΚΟΣ	ΠΕΡΙΓΡΑΦΗ	ΤΙΜΗ
48593	Κοπίδι αεροκόπιδου, 180 mm, εξάγωνο (2cm)	6,00 €
44020	Κοπίδι αεροκόπιδου, 180 mm, πλατύ, εξάγωνο (4cm)	9,00 €
48592	Βελόνι αεροκόπιδου, 180 mm, εξάγωνο	6,00 €
48594	Σχιστικό αεροκόπιδου, μονής ακμής, 180 mm, εξάγωνο	6,00 €
48595	Σχιστικό αεροκόπιδου, τριπλής ακμής, 180 mm, εξάγωνο	6,00 €
44010	Σετ 5 κοπιδιών διάφορα εξάγωνα 180 mm	19,00 €
44021	Κοπίδι αεροκόπιδου, 180 mm, χούφτα, εξάγωνο	11,00 €
44008	Ελατήριο αεροκόπιδου απλό	1,30 €
44031	Τσοκ αεροκόπιδου αυτόματο (καταργεί το ελατήριο)	12,00 €



ΚΩΔΙΚΟΣ	ΠΕΡΙΓΡΑΦΗ	ΤΙΜΗ
44032	Εξάρτημα ματσακόνι με 19 βελόνες για αεροκόπιδο (τοποθετείται στο αεροκόπιδο και το μετατρέπει σε ματσακόνι με βελόνες)	44 €
44044	Σετ 19 βελόνες (ανταλλακτικό) για ματσακόνι	12 €



ΚΩΔΙΚΟΣ	ΠΕΡΙΓΡΑΦΗ	ΤΙΜΗ
48596	Κοπίδι σκαπτικού μικρού εξάγωνο	14,50 €
48597	Βελόνι σκαπτικού μικρού εξάγωνο	14,50 €
48598	Κοπίδι σκαπτικού μεγάλου εξάγωνο	16,00 €
48599	Βελόνι σκαπτικού μεγάλου εξάγωνο	16,00 €
44049	Ελατήριο σκαπτικού μικρού για καλέμι	9,00 €
44063	Ελατήριο σκαπτικού μικρού για βελόνι	9,00 €

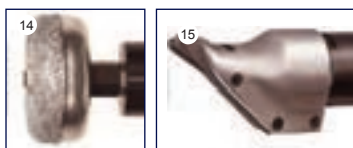
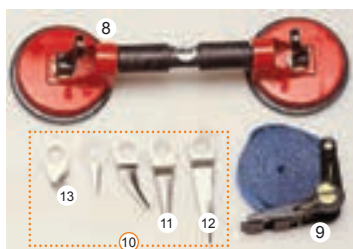
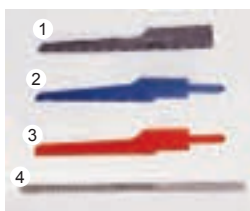

ΚΩΔΙΚΟΣ	ΠΕΡΙΓΡΑΦΗ	ΤΙΜΗ
1. 44096	Σεγάκι σέγας	2,50 €
2. 48590	Σεγάκι σέγας - λίμας 18Τ	2,50 €
3. 48591	Σεγάκι σέγας - λίμας 32Τ	2,50 €
4. 44083	Λιμάκια (σετ 5 τεμ.)	20,00 €
5. 44081	Τρυπανάκι ξεπονταριστή Ø 6,5 mm	21,00 €
6. 44097	Τρυπανάκι ξεπονταριστή Ø 8 mm	14,00 €
7. 41909	Ελαιωτήρας αεροεργαλείων	6,00 €
8. 44094	Βεντούζα διπλή	38,00 €
9. 44099	Ιμάντας	8,50 €
10. 44093	Μαχαίρια αποκολλητή (σετ 5 τεμ.)	72,00 €
11. 44065	Λεπίδι ίσιο 57mm	12,00 €
12. 44068	Λεπίδι ίσιο 90mm	20,00 €
13. 44069	Λεπίδι γυριστό 18mm	16,00 €
14. 44029	Τροχιστικό	17,50 €
15. 44070	Σετ μαχαίρια	39,00 €



Για πριτσιναδόρο ΚΩΔ.: 42763

ΚΩΔΙΚΟΣ	Ø	ΤΙΜΗ
48564	2,4	2,50 €
48565	3,2	2,50 €
48566	4,0	2,50 €
48567	4,8	2,50 €



Για πριτσιναδόρο ΚΩΔ.: 42764

ΚΩΔΙΚΟΣ	Ø	ΤΙΜΗ
48569	3,2	3,00 €
48570	4,0	3,00 €
48571	4,8	3,00 €



Για πριτσιναδόρο ΚΩΔ.: 42765

ΚΩΔΙΚΟΣ	Ø	ΤΙΜΗ
48582	2,4	3,50 €
48583	3,2	3,50 €
48588	4,8	3,50 €
48589	5,6	3,50 €

ΕΞΑΡΤΗΜΑΤΑ ΑΕΡΟΕΡΓΑΛΕΙΩΝ KAWASAKI

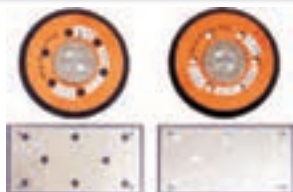

ΚΩΔΙΚΟΣ	ΠΕΡΙΓΡΑΦΗ	ΤΙΜΗ
48546	ΔΙΣΚΟΣ 6" ΕΚΚΕΝΤΡΟΥ ΑΕΡΟΤΡΙΒΕΙΟΥ KPT-43L	19 €
48547	ΔΙΣΚΟΣ 6" ΑΕΡΟΤΡΙΒΕΙΟΥ KPT-161 DA	48 €
48548	ΔΙΣΚΟΣ 6" ΑΠΟΡΡΟΦΗΤΙΚΟΥ ΑΕΡΟΤΡΙΒΕΙΟΥ KPT-161 DAF	48 €
48549	ΠΛΑΚΑ 93x176mm ΑΕΡΟΤΡΙΒΕΙΟΥ KPT-173	42 €
48550	ΠΛΑΚΑ 93x176mm ΑΠΟΡ/ΚΟΥ ΑΕΡΟΤΡΙΒΕΙΟΥ KPT-173F	45 €



ΚΩΔΙΚΟΣ	ΠΕΡΙΓΡΑΦΗ	ΤΙΜΗ
48574	ΚΟΠΙΔΙ ΠΛΑΤΥ 805H ΑΕΡΟΚΟΠΙΔΟΥ ΕΞΑΓΩΝΟ	18 €
48575	ΒΕΛΟΝΙ 812H ΑΕΡΟΚΟΠΙΔΟΥ ΕΞΑΓΩΝΟ	15 €
48576	ΚΟΠΙΔΙ 810H ΑΕΡΟΚΟΠΙΔΟΥ ΕΞΑΓΩΝΟ	15 €
48577	ΚΟΠΙΔΙ 815H ΞΕΠΟΝΤΑΡΙΣΜΑΤΟΣ ΑΕΡ/ΔΟΥ ΕΞΑΓΩΝΟ	17 €
48578	ΣΧΙΣΤΙΚΟ 816H ΛΑΜΑΡΙΝΑΣ ΑΕΡ/ΔΟΥ ΕΞΑΓΩΝΟ	15 €
48579	ΣΧΙΣΤΙΚΟ 807H ΛΟΥΚΙΩΝ ΑΕΡ/ΔΟΥ ΕΞΑΓΩΝΟ	19 €
48525	ΒΕΛΟΝΙ 812R ΑΕΡΟΚΟΠΙΔΟΥ ΣΤΡΟΓΓΥΛΟ	12 €
48526	ΚΟΠΙΔΙ 810R ΑΕΡΟΚΟΠΙΔΟΥ ΣΤΡΟΓΓΥΛΟ	12 €
48527	ΚΟΠΙΔΙ 815R ΞΕΠΟΝΤΑΡΙΣΜΑΤΟΣ ΑΕΡ/ΔΟΥ ΣΤΡΟΓΓΥΛΟ	12 €
48528	ΣΧΙΣΤΙΚΟ 816R ΛΑΜΑΡΙΝΑΣ ΑΕΡ/ΔΟΥ ΣΤΡΟΓΓΥΛΟ	13 €
48529	ΣΧΙΣΤΙΚΟ 807R ΛΟΥΚΙΩΝ ΑΕΡ/ΔΟΥ ΣΤΡΟΓΓΥΛΟ	15 €
48540	ΕΛΑΤΗΡΙΟ ΑΕΡΟΚΟΠΙΔΟΥ KPT-52/52H	6,50 €



ΚΩΔΙΚΟΣ	ΠΕΡΙΓΡΑΦΗ	ΤΙΜΗ
48534	ΒΕΛΟΝΙ ΣΚΑΠΤΙΚΟΥ KPT-NC0S ΕΞΑΓΩΝΟ	18 €
48535	ΚΟΠΙΔΙ ΣΚΑΠΤΙΚΟΥ KPT-NC0S ΕΞΑΓΩΝΟ	20 €
48544	ΕΛΑΤΗΡΙΟ ΣΚΑΠΤΙΚΟΥ KPT-NC0S	15 €
48537	ΒΕΛΟΝΙ ΣΚΑΠΤΙΚΟΥ KPT-NC2S ΕΞΑΓΩΝΟ	21 €
48538	ΚΟΠΙΔΙ ΣΚΑΠΤΙΚΟΥ KPT-NC2S ΕΞΑΓΩΝΟ	21 €
48545	ΕΛΑΤΗΡΙΟ ΣΚΑΠΤΙΚΟΥ KPT-NC2S	15 €



ΚΩΔΙΚΟΣ	ΠΕΡΙΓΡΑΦΗ	ΤΙΜΗ
48530	ΚΟΠΙΔΙ ΞΥΣΤΡΑΣ KPT-F2	18 €
48531	ΚΟΠΙΔΙ ΞΥΣΤΡΑΣ KPT-F4, KPT-F6	18 €
48532	ΣΕΤ 19 ΤΕΜ. ΒΕΛΟΝΕΣ 3mm ΓΙΑ ΜΑΤΣΑΚΟΝΙ	22 €
48541	ΤΣΟΚ ΞΥΣΤΡΑΣ F2	27 €
48542	ΤΣΟΚ ΞΥΣΤΡΑΣ F4	19 €
48543	ΤΣΟΚ ΞΥΣΤΡΑΣ F6	18 €

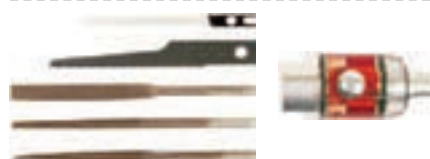

ΚΩΔΙΚΟΣ	ΠΕΡΙΓΡΑΦΗ	ΤΙΜΗ
48556	ΣΕΤ 10 ΤΕΜ. ΣΕΓΑΚΙΑ 10Τ ΞΥΛΟΥ	44 €
48557	ΣΕΤ 10 ΤΕΜ. ΣΕΓΑΚΙΑ 32Τ ΒΙ ΜΕΤΑΛ	44 €
48558	ΣΕΤ 3 ΤΕΜ. ΛΙΜΑΚΙΑ	23 €
48509	ΕΛΑΙΩΤΗΡΑΣ 1/4"	21 €



ΚΩΔΙΚΟΣ	ΠΕΡΙΓΡΑΦΗ	ΤΙΜΗ
1.48560	ΤΣΟΚ 3mm ΤΡΟΧΟΥ ΦΛΕΞΙΜΠΛ	13 €
2.48561	ΤΣΟΚ 6mm ΤΡΟΧΟΥ ΦΛΕΞΙΜΠΛ	13 €
3.48551	ΜΠΕΚ ΠΡΙΤΣΙΝΑΔΟΡΟΥ ΑΕΡΟΣ 3,2mm	10 €
3.48552	ΜΠΕΚ ΠΡΙΤΣΙΝΑΔΟΡΟΥ ΑΕΡΟΣ 4,0mm	10 €
3.48553	ΜΠΕΚ ΠΡΙΤΣΙΝΑΔΟΡΟΥ ΑΕΡΟΣ 4,8mm	10 €

ΦΙΛΤΡΑ ΚΕΦΑΛΩΝ



ΦΙΛΤΡΟ ΚΕΦΑΛΗΣ
ΜΟΝΟΜΠΛΟΚ με σπειρώμα

ΚΩΔΙΚΟΣ	ΤΥΠΟΣ	ΤΙΜΗ
44201	3/8" πλήρες	3 €
44245	BT 3/8" πλήρες	3 €



ΦΙΛΤΡΟ ΚΕΦΑΛΗΣ
C16, C22, C34, C36
*Διαστάσεις εσωτερικού στοιχείου
Ø 75x48

ΚΩΔΙΚΟΣ	ΤΥΠΟΣ	ΤΙΜΗ
44227	εσωτερικό*	7 €
44228	πλήρες	16 €



ΦΙΛΤΡΟ ΚΕΦΑΛΗΣ
A30, A50, A56
Διαστάσεις φίλτρου 95x50x30

ΚΩΔΙΚΟΣ	ΤΥΠΟΣ	ΤΙΜΗ
44205	3/8" πλήρες	7 €



ΦΙΛΤΡΟ ΚΕΦΑΛΗΣ
C50, C56, C60, C100, C120
*Διαστάσεις εσωτερικού στοιχείου
Ø 100x70

ΚΩΔΙΚΟΣ	ΤΥΠΟΣ	ΤΙΜΗ
44229	εσωτερικό*	14 €
44230	πλήρες	22 €



ΦΙΛΤΡΟ ΚΕΦΑΛΗΣ
A60, A80, A56
Διαστάσεις φίλτρου 105x65x40

ΚΩΔΙΚΟΣ	ΤΥΠΟΣ	ΤΙΜΗ
44206	πλήρες	9 €



ΦΙΛΤΡΟ ΚΕΦΑΛΗΣ
*Διαστάσεις εσωτερικού στοιχείου
Ø 75x135

ΚΩΔΙΚΟΣ	ΤΥΠΟΣ	ΤΙΜΗ
44232	εσωτερικό*	15 €
44233	πλήρες	29 €



ΦΙΛΤΡΟ ΚΕΦΑΛΗΣ
A60, A80
*Διαστάσεις εσωτερικού στοιχείου
70x50x50

ΚΩΔΙΚΟΣ	ΤΥΠΟΣ	ΤΙΜΗ
44211	εσωτερικό*	7 €
44212	πλήρες	14 €



ΦΙΛΤΡΟ ΚΕΦΑΛΗΣ
MK102
*Διαστάσεις εσωτερικού στοιχείου
Ø 70x42x40

ΚΩΔΙΚΟΣ	ΤΥΠΟΣ	ΤΙΜΗ
44243	εσωτερικό*	3 €
44244	πλήρες	6 €



ΦΙΛΤΡΟ ΚΕΦΑΛΗΣ
A100, A120, A200
*Διαστάσεις εσωτερικού στοιχείου
70x49x130

ΚΩΔΙΚΟΣ	ΤΥΠΟΣ	ΤΙΜΗ
44214	εσωτερικό*	12 €



ΦΙΛΤΡΟ ΚΕΦΑΛΗΣ
MK94B, MK13, MK101, MK103,
MK113
*Διαστάσεις εσωτερικού στοιχείου
Ø 66x40

ΚΩΔΙΚΟΣ	ΤΥΠΟΣ	ΤΙΜΗ
44239	εσωτερικό*	5 €
44238	πλήρες	12 €



ΦΙΛΤΡΟ ΚΕΦΑΛΗΣ
A100, A120, A200

ΚΩΔΙΚΟΣ	ΤΥΠΟΣ	ΤΙΜΗ
44220	εσωτερικό	7 €
44217	πλήρες	18 €



ΦΙΛΤΡΟ ΚΕΦΑΛΗΣ
BK14, BK19, BK20
*Διαστάσεις εσωτερικού στοιχείου
Ø 87x70

ΚΩΔΙΚΟΣ	ΤΥΠΟΣ	ΤΙΜΗ
44236	εσωτερικό*	10 €
44235	πλήρες	27 €



ΦΙΛΤΡΟ ΚΕΦΑΛΗΣ
ΣΤΡΟΓΓΥΛΟ με σπειρώμα

ΚΩΔΙΚΟΣ	ΤΥΠΟΣ	ΤΙΜΗ
44224	1/2" πλήρες	12 €
44225	1" πλήρες	18 €



ΦΙΛΤΡΟ ΚΕΦΑΛΗΣ BK120

ΚΩΔΙΚΟΣ	ΤΥΠΟΣ	ΤΙΜΗ
44247	εσωτερικό	18 €
44248	πλήρες	58 €



ΦΙΛΤΡΟ ΚΕΦΑΛΗΣ
BK114, BK119
*Διαστάσεις εσωτερικού στοιχείου
Ø 63x50x130

ΚΩΔΙΚΟΣ	ΤΥΠΟΣ	ΤΙΜΗ
44241	εσωτερικό*	18 €
44242	πλήρες	27 €

> Ηλεκτροσυγκολλήσεις

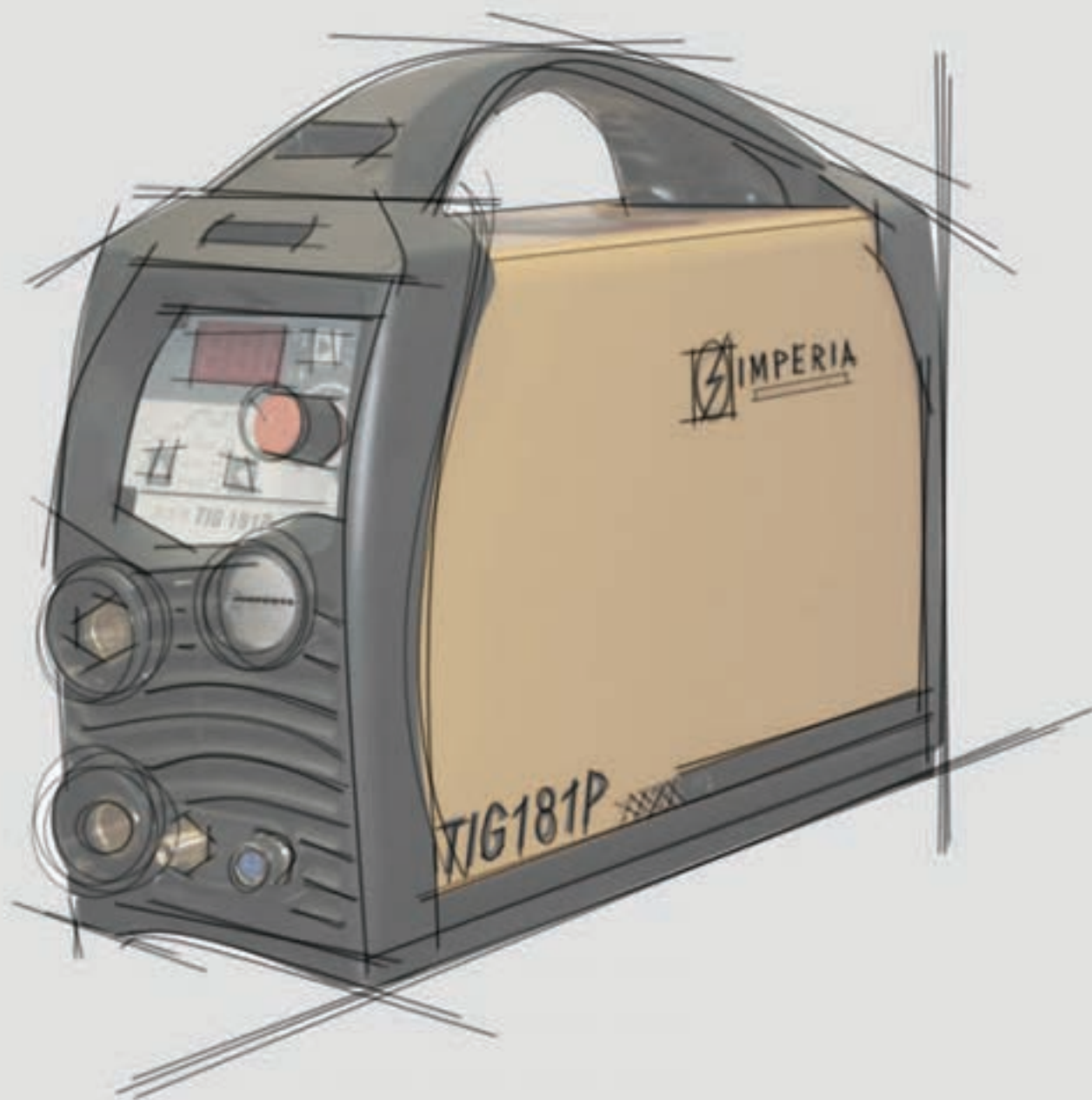

Η νέα σειρά ηλεκτροσυγκολλήσεων inverter IMPERIA είναι επαγγελματικών προδιαγραφών με κορυφαία ηλεκτρονικά νέας γενιάς, κατάλληλες για συγκόλληση με ηλεκτρόδιο (MMA) ή ταμπίδα TIG (DC Lift Arc TIG). Παράγονται με τις πιο σύγχρονες μεθόδους και αποτελούν ένα μοναδικό συνδυασμό υψηλών επιδόσεων με σύγχρονο design. Απευθύνονται σε κάθε επαγγελματία που ζητά ένα inverter compact, ελαφρύ, κομψό, υψηλών αποδόσεων, με εύκολο ξεκίνημα, συγκόλληση χωρίς πιτσιλιές και σταθερό ρεύμα συγκόλλησης για ομοιόμορφη ραφή. **Τα Inverter Imperia είναι εξοπλισμένα με:** ✓ **Hot-Start ignition** (προσθέτει ηλεκτρική ισχύ -ρεύμα- για ομαλό ξεκίνημα της συγκόλλησης) ✓ **Anti-Stick** (σταματά το ρεύμα συγκόλλησης αν το ηλεκτρόδιο "κολλήσει" στο υλικό) ✓ **Arc-Force** (εξασφαλίζει ομοιγένεια κόλλησης ακόμα και όταν η απόσταση μεταξύ ηλεκτροδίου και επιφάνειας δεν είναι σταθερή). Μπορούν να χρησιμοποιηθούν και με γεννήτρια. Αποδόσεις σύμφωνα με τα Ευρωπαϊκά πρότυπα LVD: EN 60974-1 & EMC: EN 60974-10.



Συγκόλληση με ταμπίδα ηλεκτροδίου:
(για ηλεκτρόδια: ρουτιλίου, βασικό, ανοξο-
δωτου χάλυβα, μαντεμιού κ.τ.λ.)



Συγκόλληση με ταμπίδα TIG
(Προαιρετικός εξοπλισμός
βλ. σελ. 70)

Αυτόματη ηλεκτρονική
μάσκα ηλεκτροσυγκόλλησης
Βλέπε σελ.: 63
(προαιρετικός
εξοπλισμός)



PRO ARC 141
140A / 5,9KVA



PRO ARC 161 160A / 7,1KVA
PRO ARC 181 180A / 8,0KVA



PRO ARC 201
200A / 9,4KVA



PRO ARC 400
400A / 18KVA



ΚΩΔ.	ΤΥΠΟΣ	ΤΑΣΗ (V)	ΙΣΧΥΣ (KVA)	ΑΠΟΔΟΣΗ*	ΡΕΥΜΑ ΣΥΓΚΟΛΜΗΣΗΣ (A)	ΗΛΕΚΤΡΟΔΙΟ Ø max (mm)	ΒΑΘΜΟΣ ΠΡΟΣΤΑΣΙΑΣ	ΔΙΑΣΤ. ΣΥΣΚ.	ΒΑΡΟΣ (kg)	ΤΙΜΗ
230V (μονοφασικές)										
65660	PRO ARC 141	230	5,9	140 A (35%)	10-140	3,25	IP 21	410x220x290	4,5	250 €
65661	PRO ARC 161	230	7,1	160 A (35%)	10-160	3,25	IP 21	410x220x290	4,7	280 €
65662	PRO ARC 181	230	8,0	180 A (35%)	10-180	4	IP 21	410x220x290	5,0	310 €
65663	PRO ARC 201	230	9,4	200 A (35%)	10-200	4	IP 21	410x220x290	5,5	360 €
400V (τριφασική)										
65664	PRO ARC 400	400	18	400A (60%)	30-400	6	IP21	690x345x525	19	960 €

* Αποδόσεις σύμφωνα με τα Ευρωπαϊκά πρότυπα LVD: EN 60974-1 & EMC: EN 60974-10.

ΣΗΜΕΙΩΣΗ: Όλα τα μονοφασικά Inverter συνοδεύονται με ταμπίδα ηλεκτροδίου - σώμα γείωσης, με καλώδια 3m και μάντα ανάρτησης. Για το σετ ταμπίδων του τριφασικού PRO ARC 400 βλ. προαιρετικό εξοπλισμό (κωδ. 660021, σελ. 70)

TIG 181 P



- Ειδικό TIG inverter, υψίσυχο (HF), παλμικό (Pulse) με ψηφιακό πάνελ ελέγχου, προορίζεται για καθαρά επαγγελματική χρήση TIG.
- Η τεχνολογία HF Arc Ignition επιτρέπει τη δημιουργία τόξου χωρίς να χρειάζεται να έρθει σε επαφή η ακίδα της τσιμπίδας με την επιφάνεια συγκόλλησης και διασφαλίζει παραγωγικότητα και ευκολία χρήσης.
- Διαθέτει λειτουργία παλμών για ακόμη πιο τέλεια συγκόλληση ακόμη και στα πιο λεπτά μέταλλα.
- Επιτρέπει τη ρύθμιση σταδιακής μείωσης του ρεύματος TIG (down slope) και αερίου (post flow).
- 2T/4T λειτουργία σκανδάλης τσιμπίδας.
- Παρέχει ομαλό τόξο και σταθερή λειτουργία συγκόλλησης, ακόμη και στα πιο δύσκολα μέταλλα όπως χάλυβα, ανοξείδωτου χάλυβα, χαλκού και τιτανίου
- Δυνατότητα συγκόλλησης MMA και ηλεκτροδία RUTILE - BASIC - INOX με χρήση τσιμπίδας ηλεκτροδίου (προαιρετική). Βλέπε κωδικό 660012, σελ. 70.

Συνοδεύεται με: Τσιμπίδα TIG 4m και σώμα γείωσης

ΚΩΔΙΚΟΣ	ΤΥΠΟΣ	ΤΑΣΗ (V)	ΙΣΧΥΣ (KVA)	ΑΠΟΔΟΣΗ*	ΡΕΥΜΑ ΣΥΓΚΟΛΛΗΣΗΣ (A)	ΗΛΕΚΤΡΟΔΙΟ Ø max (mm)	ΒΑΘΜΟΣ ΠΡΟΣΤ.	ΔΙΑΣΤ. ΣΥΣΚ.(mm)	ΒΑΡΟΣ (kg)	ΤΙΜΗ
65646	TIG 181 P	230	5,2 (TIG) 7,1 (MMA)	180 A	10 - 180	4	IP 21 S	440x260x350	6,0	480 €

* Αποδόσεις σύμφωνα με το Ευρωπαϊκό πρότυπο EN 60974-1 (35%@40°C)

ΠΑΛΜΙΚΟ INVERTER TIG AC/DC

(Κατάλληλο και για συγκόλληση αλουμινίου με TIG)

TIG 201 P AC/DC

ΙΔΑΝΙΚΟ ΓΙΑ ΣΥΓΚΟΛΛΗΣΗ ΑΛΟΥΜΙΝΙΟΥ ΜΕ TIG



- Επαγγελματικό υψηλών επιδόσεων παλμικό TIG AC/DC κατάλληλο και για συγκόλληση αλουμινίου.
- Διαθέτει ψηφιακή ένδειξη ρύθμισης παραμέτρων και δυνατότητα ρύθμισης της ροής του αερίου πριν (preflow) και μετά (postflow), τη δυνατότητα της ρύθμισης του χρόνου αύξησης (up slope) και της ρύθμισης του χρόνου σταδιακής μείωσης του ρεύματος TIG (down slope), τη δυνατότητα ρύθμισης των παλμών, τη δυνατότητα ρύθμισης συχνότητας και εύρους του παλμικού ρεύματος.
- Επιλέγοντας την λειτουργία AC TIG καθίσταται δυνατή η συγκόλληση αλουμινίου και κραμάτων αλουμινίου. Με τη λειτουργία DC TIG καθίσταται δυνατή η συγκόλληση χάλυβα, ανοξείδωτου χάλυβα, χαλκού και ευγενών μετάλλων (non ferrous metal).



Συνοδεύεται με: Τσιμπίδα TIG 4m και σώμα γείωσης

ΣΗΜΕΙΩΣΗ: Τσιμπίδα ηλεκτροδίου βλέπε κωδ. 660013, σελ. 70

ΚΩΔΙΚΟΣ	65649
ΤΥΠΟΣ	TIG 201 P AC/DC
ΤΑΣΗ (V)	230
ΙΣΧΥΣ (KVA)	4,6
ΑΠΟΔΟΣΗ (EN 60974-1)*	185 A
ΡΕΥΜΑ ΣΥΓΚΟΛΛΗΣΗΣ (A)	10 - 185
ΠΑΧΟΣ ΣΥΓΚΟΛΛΗΣΗΣ (mm)	0,5 - 10 (Aluminium)
ΗΛΕΚΤΡΟΔΙΟ Ø max (mm)	4 (5)
ΒΑΘΜΟΣ ΠΡΟΣΤΑΣΙΑΣ	IP 21 S
ΔΙΑΣΤΑΣΕΙΣ ΣΥΣΚΕΥΑΣΙΑΣ (mm)	680x450x510
ΒΑΡΟΣ (kg)	20
ΤΙΜΗ	1.100 €

* Αποδόσεις σύμφωνα με το Ευρωπαϊκό πρότυπο EN 60974-1 (35%@40°C).

Νέες Inverter ηλεκτροσυγκολλήσεις σύρματος επαγγελματικής και βιομηχανικής χρήσης. Παρέχουν τη δυνατότητα έως και 5 διαφορετικών τρόπων συγκόλλησης (ανάλογα το μοντέλο): α) MIG με χρήση αερίου, β) MIG χωρίς χρήση αερίου, με επικαλυμμένο σύρμα, γ) MMA (ηλεκτρόδιο), δ) Lift Arc TIG, ε) Spool Gun (για συγκόλληση με σύρμα αλουμινίου). Κατασκευάζονται με ηλεκτρονικά νέας γενιάς που συμβάλλουν σε υψηλές αποδόσεις και ποιοτικές ραφές →

MIG 161 Inverter



Με χρήση αερίου

Χωρίς χρήση αερίου

MIG 215 / MIG 260 Inverter



Με χρήση αερίου

Χωρίς χρήση αερίου

inverter



inverter



ΣΗΜΕΙΩΣΗ: Στην τιμή περιλαμβάνονται τσιμπίδα σύρματος (3m), σώμα γείωσης με καλώδιο (3m). Προαιρετικός εξοπλισμός: Ρυθμιστής αερίου, (βλ. σελ. 68), τσιμπίδα ηλεκτροδίου, TIG και Spool Gun (βλ. σελ. 70).

ΚΩΔΙΚΟΣ		65651	65654	65655
ΤΥΠΟΣ		MIG 161	MIG 215	MIG 260
ΤΑΣΗ / ΣΥΧΝΟΤΗΤΑ	(V/Hz)	230/50	230/50	230/50
ΙΣΧΥΣ MIG/MMA	(KVA)	5,9 (MIG) / 7,1 (MMA)	7,5 (MIG) / 8,8 (MMA)	10,8 (MIG) / 12,3 (MMA)
ΑΠΟΔΟΣΗ*		160 A @ 35%	200 A @ 60%	250 A @ 60%
ΡΕΥΜΑ ΣΥΓΚΟΛΛΗΣΗΣ	(A)	10 - 160	10 - 200	10 - 250
ΡΥΘΜΙΣΗ VOLT (MIG)	(V)	20,4 - 26,4	15,5 - 24	15,5 - 26,5
ΡΕΥΜΑ ΣΥΓΚΟΛΛΗΣΗΣ (MIG)	(A)	30 - 160	30 - 200	30 - 250
ΔΙΑΜΕΤΡΟΣ ΣΥΡΜΑΤΟΣ	∅ (mm)	0,6 - 0,8	0,6 - 0,8 - 1,0	0,6 - 0,8 - 1,0
ΚΟΥΛΟΥΡΑ ΣΥΡΜΑΤΟΣ	(kg)	5	5-15	5-15
ΔΙΑΜΕΤΡΟΣ ΗΛΕΚΤΡΟΔΙΟΥ	∅ max (mm)	4	4	5
ΒΑΘΜΟΣ ΠΡΟΣΤΑΣΙΑ / ΜΟΝΩΣΗ		IP 21 S / F	IP 21 S / F	IP 21 S / F
ΔΙΑΣΤΑΣΕΙΣ (Συσκευασίας)	(mm)	485x185x315	880x296x616	880x296x616
ΒΑΡΟΣ	(kg)	12,8	55	56
ΤΙΜΗ		650 €	1.190 €	1.320 €

* Αποδόσεις σύμφωνα με τα Ευρωπαϊκά πρότυπα LVD: EN 60974-1 & EMC: EN 60974-10.

ΣΗΜΕΙΩΣΗ: Για εξαρτήματα βλέπε σελ. 70 (Τσιμπίδες, Αναλώσιμα)

→ Διαθέτουν: ✓ υψηλών προδιαγραφών επεξεργαστή ρυθμίσεων ✓ ψηφιακό πίνακα ρυθμίσεων ✓ σύστημα ελέγχου και αποφυγής επιστροφής φλόγας ✓ V.R.D. στη συγκόλληση MMA/TIG ✓ ειδική υποδοχή σύνδεσης πιστολιού Spool Gun (ανάλογα με το μοντέλο). Κατασκευάζονται σύμφωνα με τα Ευρωπαϊκά πρότυπα LVD: EN 60974-1 & EMC: EN 60974-10

Αυτόματη ηλεκτρονική μάσκα ηλεκτροσυγκόλλησης
Βλέπε σελ.: 70 (προαιρετικός εξοπλισμός)



MIG 350 Inverter



Με χρήση αερίου

Χωρίς χρήση αερίου

MIG 500 ti Inverter

ΥΔΡΟΨΥΚΤΗ ΜΕ ΑΠΟΣΠΩΜΕΝΟ ΤΡΟΦΟΔΟΤΙΚΟ



Με χρήση αερίου

Χωρίς χρήση αερίου

inverter



inverter



Επιπλέον η υδρόψυκτη MIG500ti είναι εξοπλισμένη:
✓ με τροφοδότη με 4 ράουλα.
✓ τσιμπίδα με λειτουργία 2T/4T.

ΣΗΜΕΙΩΣΗ: Στην τιμή περιλαμβάνονται τσιμπίδα σύρματος (3m), σώμα γείωσης με καλώδιο (3m), υδρόψυκτη τσιμπίδα σύρματος για MIG 500 ti.

Προαιρετικός Εξοπλισμός:

Ρυθμιστής αερίου (βλ. σελίδα 68), τσιμπίδα ηλεκτροδίου, τσιμπίδα TIG και Spool Gun (βλ. σελ. 70).

ΚΩΔΙΚΟΣ	65656	65657
ΤΥΠΟΣ	MIG 350	MIG 500 ti
ΤΑΣΗ / ΣΥΧΝΟΤΗΤΑ	(V/Hz) 400/50	400/50-60
ΙΣΧΥΣ MIG/MMA	(KVA) 14 (MIG) / 15 (MMA)	24,7 (MIG) / 25,3 (MMA)
ΑΠΟΔΟΣΗ*	350 A @ 40%	500 A @ 60%
ΡΕΥΜΑ ΣΥΓΚΟΛΛΗΣΗΣ	(A) 20 - 350	20 - 500
ΡΥΘΜΙΣΗ VOLT (MIG)	(V) 15 - 38	16,5 - 39
ΡΕΥΜΑ ΣΥΓΚΟΛΛΗΣΗΣ (MIG)	(A) 50 - 350	50 - 500
ΔΙΑΜΕΤΡΟΣ ΣΥΡΜΑΤΟΣ	∅ (mm) 0,8 - 0,9 - 1,2	1,0 - 1,2 - 1,6
ΔΙΑΜΕΤΡΟΣ ΗΛΕΚΤΡΟΔΙΟΥ	∅ max (mm) 5 (6)	6
ΒΑΘΜΟΣ ΠΡΟΣΤΑΣΙΑ / ΜΟΝΩΣΗ	IP 21 S / F	IP 21 S / F
ΔΙΑΣΤΑΣΕΙΣ (Συσκευασίας)	(mm) 900x400x670	1035x450x990
ΒΑΡΟΣ	(kg) 54	105
ΤΙΜΗ	1.850 €	3.850 €

* Αποδόσεις σύμφωνα με τα Ευρωπαϊκά πρότυπα LVD: EN 60974-1 & EMC: EN 60974-10.

ΣΗΜΕΙΩΣΗ: Για εξαρτήματα βλέπε σελ. 70 (Τσιμπίδες, Αναλώσιμα)

IMPERIA 150A

IMPERIA 170A



Διαθέτουν: • Βυθιζόμενο πυρήνα (βολάν) για ρύθμιση του ρεύματος συγκόλλησης • Θερμικό προστασίας • Βεντιλατέρ
• Πλήρες κιτ εξαρτημάτων (καλώδια, τσιμπίδα, σώμα γείωσης, μάσκα, βούρτσα-ματσακόνι)

ΚΩΔΙΚΟΣ	60101	60102
ΤΥΠΟΣ	IMPERIA 150A	IMPERIA 170A
ΤΑΣΗ (V/Hz)	230/50-60	230/50-60
ΡΕΥΜΑ ΣΥΓΚΟΛΗΣΗΣ(A)	55 - 150	55 - 170
ΗΛΕΚΤΡΟΔΙΟ Ø (mm)	1,5 - 2,5	1,5 - 3,25
ΠΡΟΣΤΑΣΙΑ / ΜΟΝΩΣΗ	IP 21S / H	IP 21S / H
ΔΙΑΣΤΑΣΕΙΣ ΜxΠxΥ (mm)	370x170x260	370x170x260
ΒΑΡΟΣ (kg)	13	15
ΤΙΜΗ	90 €	105 €

PLASMA ΚΟΠΗΣ ΜΕΤΑΛΛΩΝ

PLASMA ΤΕΧΝΟΛΟΓΙΑΣ INVERTER LOW FREQUENCY

PLC 46



✓ ΤΕΧΝΟΛΟΓΙΑΣ INVERTER

- Plasma κοπής μετάλλων νέας τεχνολογίας με κορυφαία ηλεκτρονικά νέας γενιάς. Εξαιρετικές επιδόσεις, χαμηλή κατανάλωση ρεύματος, ευκολία και ασφάλεια χρήσης είναι μερικά από τα ιδιαίτερα χαρακτηριστικά της μηχανής κοπής μετάλλων plasma, **PLC 46**.
- Κατάλληλο για κοπή σε ανοξείδωτο ατσάλι, χαλκό, αλουμίνιο και χάλυβα.
- Διαθέτει την κορυφαία τσιμπίδα Ergo Cut S45
- **Συνοδεύεται με:** τσιμπίδα κοπής Ergo Cut S45 μήκους 6m, καλώδιο με σώμα γείωσης και ρυθμιστή αέρα



Τσιμπίδα κοπής Ergo Cut S45

ΚΩΔΙΚΟΣ	65659
ΤΥΠΟΣ	PLC 46
ΤΑΣΗ(V/Hz)	230/50 - 60
ΙΣΧΥΣ 60% (KVA)	4,9
ΡΕΥΜΑ ΚΟΠΗΣ (A)	20-40
ΠΑΧΟΣ ΚΟΠΗΣ (mm)	12 (max))
ΒΑΘΜΟΣ ΠΡΟΣΤΑΣΙΑΣ / ΜΟΝΩΣΗ	IP 23 / B
ΒΑΡΟΣ (kg)	8,6
ΤΙΜΗ	890 €

PLASMA ΒΑΡΕΩΣ ΤΥΠΟΥ ΒΙΟΜΗΧΑΝΙΚΗΣ ΧΡΗΣΗΣ

DIGICUT X 40



Τα πλεονεκτήματα χρήσης των μηχανημάτων **Plasma** της **IMPERIA**, έναντι των παραδοσιακών τρόπων κοπής μετάλλων (οξυγόνο) είναι:

- **ακρίβεια** στις κοπές
 - μεγαλύτερη **ταχύτητα** κοπής
 - κοπές **καθαρές** χωρίς παραμορφώσεις γιατί δεν αναπτύσσονται υψηλές θερμοκρασίες κατά την κοπή
 - είναι ακίνδυνα και εύκολα στη χρήση.
- Κατάλληλα για χάλυβα (και βαμμένο), ανοξείδωτα, γαλβανισμένα, αλουμίνιο, χαλκό, μπρούντζο.**
- **Συνοδεύεται με:** τσιμπίδα κοπής και καλώδιο με σώμα γείωσης.

ΚΩΔΙΚΟΣ	45696
ΤΥΠΟΣ	DIGICUT X 40
ΤΡΟΦΟΔΟΣΙΑ (ΤΑΣΗ)	(V/Hz) 400/50 - 60
ΙΣΧΥΣ	(KVA) 18
ΡΕΥΜΑ ΚΟΠΗΣ	(A) 50% - 130
ΠΑΧΟΣ ΚΟΠΗΣ	(mm) 35 (ΣΕ ΧΑΛΥΒΑ)
ΒΑΘΜΟΣ ΠΡΟΣΤΑΣΙΑΣ / ΜΟΝΩΣΗ	IP 21 / H
ΚΑΤΑΝΑΛΩΣΗ ΠΕΠ. ΑΕΡΑ	(lt/min) 250
ΠΙΕΣΗ ΠΕΠΙΕΣΜΕΝΟΥ ΑΕΡΑ	(bar) 6 - 6,5
ΒΑΡΟΣ	(kg) 190
ΤΙΜΗ	4.200 €

ΣΗΜΕΙΩΣΗ: Για τσιμπίδες και εξαρτήματα τσιμπιδών PLASMA βλέπε σελ. 70.

Οι αυτόματες ηλεκτρονικές μάσκες συγκόλλησης Imperia διαθέτουν πιστοποίηση CE, οπτικό φίλτρο υψηλής κλάσης, είναι κατασκευασμένες από πολυαμίδιο και έχουν περάσει τα υψηλά ευρωπαϊκά τεστ κρούσης.

Carbon
Fiber
painted



- Χρώμα: Όψη ανθρακονημάτων.
- Με 2 φωτοκύτταρα

ΚΩΔΙΚΟΣ 65611

Carbon
Fiber
painted



ΚΩΔΙΚΟΣ 65625

- Χρώμα: Όψη ανθρακονημάτων.
- Με 4 φωτοκύτταρα
 - Με μεγαλύτερο οπτικό πεδίο.

ΤΕΧΝΙΚΑ ΧΑΡΑΚΤΗΡΙΣΤΙΚΑ	65611	65625
ΦΙΛΤΡΟ CE CLASS	1/2/1/1	1/2/1/2
ΟΠΤΙΚΟ ΠΕΔΙΟ	98x43mm	98x55mm
ΑΡΙΘΜΟΣ ΑΙΣΘΗΤΗΡΩΝ	2	4
ΠΡΟΣΤΑΣΙΑ ΑΠΟ ΥΠΕΡΙΩΔΗ ΚΑΙ ΥΠΕΡΥΘΡΗ ΑΚΤΙΝΟΒΟΛΙΑ UV/IR	DIN 16	DIN 16
ΣΚΙΑΣΗ ΑΝΑΜΟΝΗΣ	DIN 4	DIN 4
ΡΥΘΜΙΣΗ ΣΚΙΑΣΗΣ	DIN 9 -εως DIN 13	DIN 9 -εως DIN 13
ΤΡΟΦΟΔΟΣΙΑ	Ηλιακή κυψέλη με μόνιμες μπαταρίες	Ηλιακή κυψέλη + 2 μπαταρίες λιθίου CR 2450, 3V
ΛΕΙΤΟΥΡΓΙΑ ON/OFF	Αυτόματη	Αυτόματη
ΡΥΘΜΙΣΗ ΕΥΑΙΣΘΗΣΙΑΣ	Εξωτερικά (με διακόπτη)	Εξωτερικά (με διακόπτη)
ΡΥΘΜΙΣΗ ΥΣΤΕΡΗΣΗΣ	Εσωτερική	Εσωτερική
ΕΠΑΝΑΦΟΡΑΣ	άμεση / με καθυστέρηση	άμεση / με καθυστέρηση
ΛΕΙΤΟΥΡΓΙΑ	Συγκόλληση / Λείανση	Συγκόλληση / Λείανση
ΧΡΟΝΟΣ ΑΠΟΚΡΙΣΗΣ:		
- Από φωτεινό σε σκοτεινό	1/25.000 s.	1/30.000 s.
- Από σκοτεινό σε φωτεινό	0,25 ~ 0,8 s.	0,25 ~ 0,8 s.
	Άμεση / Σχεδόν άμεση / Με καθυστέρηση	Άμεση / Με καθυστέρηση
ΒΑΡΟΣ	450gr	450gr
ΤΙΜΗ	65 €	77 €

ΑΠΛΕΣ ΜΑΣΚΕΣ ΠΡΟΣΤΑΣΙΑΣ



ΜΑΣΚΕΣ

ΚΩΔΙΚΟΣ	ΤΥΠΟΣ	ΤΙΜΗ
45747	Χειρός 90x110	4,50 €
45746	Κάσκα 90x110	9,50 €

ΤΖΑΜΙΑ

ΚΩΔΙΚΟΣ	ΤΥΠΟΣ	ΤΙΜΗ
45752	Τζάμι μαύρο 90x110 DIN10	1,20 €
45753	Τζάμι διαφανές 90x110	0,25 €

Συσκευασία 10 τεμαχίων

ΕΙΔΙΚΕΣ ΚΟΥΡΤΙΝΕΣ ΠΡΟΣΤΑΣΙΑΣ ΗΛΕΚΤΡΟΣΥΓΚΟΛΜΗΤΩΝ

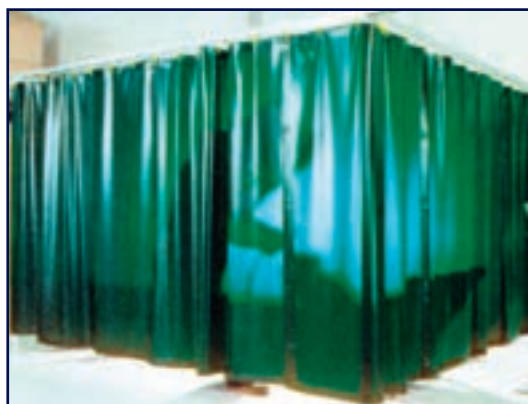

ΚΩΔΙΚΟΣ 46001
ΤΙΜΗ 55 €

Κουρτίνες για προστασία από τους σπινθήρες και την ακτινοβολία των ηλεκτροσυγκολλήσεων.

Τύπος: TRANS TAC.

Διαθέτουν: • Πιστοποίηση κατά DIN EN1598. • Μπουτόν για σύνδεση-ένωση πολλών κουρτίνων. • Διαστάσεις κάθε κουρτίνας 180 cm ΥΨΟΣ x 130 cm ΠΛΑΤΟΣ.

ΠΟΝΤΑ ΧΕΙΡΟΣ - SPOTTER

Πιστόλι συγκόλλησης καρφιών, βιδών, ροδελών, πριτσινιών σε λαμαρίνες. Κατάλληλο για χρήση στη φανοποιία. Η συγκόλληση διαφόρων εξαρτημάτων και ο εξολκέας επιτρέπει το ίσιωμα των λαμαρινών και τη γρήγορη επισκευή σε δύσκολα σημεία των αμαξωμάτων.



ΚΩΔΙΚΟΣ	45901
ΤΑΣΗ (V/Hz)	230/50-60
ΙΣΧΥΣ 50% (KVA)	0,8
ΙΣΧΥΣ ΣΥΓΚΟΛΛΗΣΗΣ max. (KVA)	5,2
ΡΕΥΜΑ ΣΥΓΚΟΛΛΗΣΗΣ max. (A)	2500
ΑΣΦΑΛΕΙΑ ΠΙΝΑΚΑ (A)	16
ΜΗΚΟΣ ΚΑΛΩΔΙΟΥ (m)	3
ΒΑΡΟΣ (Kg)	5
ΤΙΜΗ	430 €

Συνοδεύεται με:



• Εξολκέα



• Ηλεκτρόδια συγκόλλησης καρφιών, βιδών, πριτσινιών και ροδελών



• Ηλεκτρόδιο σώματος για συγκόλληση ροδελών



• Κασσετίνα με διάφορα αναλώσιμα

ΠΡΟΑΙΡΕΤΙΚΟΣ (OPTIONAL) ΕΞΟΠΛΙΣΜΟΣ ΠΟΝΤΑΣ ΧΕΙΡΟΣ - SPOTTER

1



2



No	ΚΩΔΙΚΟΣ	ΠΕΡΙΓΡΑΦΗ	ΤΙΜΗ
1	45978	Ηλεκτρόδιο σώματος για συγκόλληση κυματοειδών συρμάτων	19 €
2	45979	Ηλεκτρόδιο συγκόλλησης κυματοειδών συρμάτων	19 €

ΦΟΡΗΤΗ ΗΛΕΚΤΡΟΠΟΝΤΑ ΧΕΙΡΟΣ ΑΕΡΟΨΥΚΤΗ 2 ΚVA

Ηλεκτροπόντα χειρός, κατάλληλη για τη συγκόλληση λαμαρινών και χρήση στη φανοποιία. Με χρονοδιακόπτη για ρύθμιση του χρόνου συγκόλλησης από 0,05" έως 1,3". Ασφαλή αποτελέσματα σε οξειδωμένες λαμαρίνες ή λαμαρίνες με υπολείμματα χρώματος. Εργονομικός σχεδιασμός για βέλτιστη ισορροπία κατά τη χρήση. Δυνατότητα στήριξης σε πάγκο.



ΚΩΔΙΚΟΣ	45905
ΤΑΣΗ (V/Hz)	400/50
ΙΚΑΝΟΤΗΤΑ ΣΥΓΚΟΛΛΗΣΗΣ (mm)	2+2
ΙΣΧΥΣ 50% (KVA)	2
ΙΣΧΥΣ ΣΥΓΚΟΛΛΗΣΗΣ max. (KVA)	11
ΡΕΥΜΑ ΣΥΓΚΟΛΛΗΣΗΣ max. (A)	7000
ΑΣΦΑΛΕΙΑ ΠΙΝΑΚΑ (A)	16
ΒΑΡΟΣ (Kg)	10
ΤΙΜΗ	840 €



Συνοδεύεται με:

• Ζεύγος τσιμπιδών μήκους 125 mm.

ΨΗΦΙΑΚΟ SPOTTER ΓΙΑ ΑΜΑΞΩΜΑΤΑ ΑΛΟΥΜΙΝΙΟΥ

Φορητό ψηφιακό SPOTTER για τη συγκόλληση εξαρτημάτων \varnothing 2,5 - 5 mm σε ελάσματα αλουμινίου. Κατάλληλο για την επισκευή και ίσιωμα λαμαρινών αλουμινίου στην φανοποιία.



ΚΩΔΙΚΟΣ	45904
ΤΑΣΗ (V/Hz)	230/50-60
ΙΣΧΥΣ (VA)	1000
ΧΩΡΗΤΙΚΟΤΗΤΑ ΠΥΚΝΩΤΗ (mF)	66
ΦΟΡΤΙΣΗ ΠΥΚΝΩΤΗ (sec.)	2-3
ΒΑΡΟΣ (Kg)	14
ΤΙΜΗ	2.200,00 €

Συνοδεύεται με:



• Πιστόλι κατάλληλο για συγκόλληση εξαρτημάτων αλουμινίου



• Σώμα γείωσης 3,5 m με δύο τσιμπίδες



• Σετ εργαλείων - ηλεκτροδίων \varnothing 4-5-6mm

3

ΠΡΟΑΙΡΕΤΙΚΟΣ (OPTIONAL) ΕΞΟΠΛΙΣΜΟΣ: ΕΞΑΡΤΗΜΑΤΑ ΑΛΟΥΜΙΝΙΟΥ



No	ΚΩΔΙΚΟΣ	ΠΕΡΙΓΡΑΦΗ	ΤΙΜΗ
3	46698	Ροδέλα με σπειρώμα M4(σετ 10 τεμ.)	47,00 €

ΗΛΕΚΤΡΟΠΟΝΤΑ ΑΕΡΟΨΥΚΤΗ 8KVA

Ηλεκτροπόντα αερόψυκτη 8KVA πλήρης εξαρτημάτων με τροχήλατο φορείο, για τη συγκόλληση και ίσιωμα λαμαρινών στην φανοποιία. • Ισχυρές κολλήσεις χωρίς παραμορφώσεις των επιφανειών. • Ρύθμιση χρόνου συγκόλλησης από 1 έως 65 κύκλους. • Σύστημα compensation που αρχίζει να υπολογίζει το χρόνο συγκόλλησης μόνο από τη στιγμή που το ρεύμα διαπερνά τα μέταλλα, επιτυγχάνοντας ασφαλή αποτελέσματα.



ΚΩΔΙΚΟΣ	45764
ΤΑΣΗ (V/Hz)	400/50
ΙΣΧΥΣ 50% (KVA)	8
ΙΣΧΥΣ ΣΥΓΚΟΛΛΗΣΗΣ max. (KVA)	35
ΡΕΥΜΑ ΣΥΓΚΟΛΛΗΣΗΣ max. (A)	6400
ΑΣΦΑΛΕΙΑ ΠΙΝΑΚΑ (A)	25
ΜΗΚΟΣ ΚΑΛΩΔΙΩΝ ΔΑΓΚΑΝΑΣ (mm)	1800
ΚΛΑΣΗ ΜΟΝΩΣΕΩΣ	F
ΒΑΘΜΟΣ ΠΡΟΣΤΑΣΙΑΣ	IP 21
ΒΑΡΟΣ (Kg)	70
ΤΙΜΗ	2.950,00 €

ΠΡΟΑΙΡΕΤΙΚΟΣ ΕΞΟΠΛΙΣΜΟΣ

ΣΕΤ ΑΕΡΟΨΥΚΤΩΝ ΤΣΙΜΠΙΔΩΝ (OPTIONAL)



ΚΩΔΙΚΟΣ: 45665 ΤΙΜΗ: 260,00 €

Συνοδεύεται με:



- Πιστόλι τσιμπίδων χειρός αερόψυκτο με ζεύγος τσιμπίδων μήκους 107 mm.



- Κασσετίνα με διάφορα αναλώσιμα



- Πιστόλι μονοπόντας και εξοκκέα

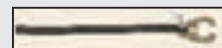

- Σώμα γείωσης

ΤΣΙΜΠΙΔΕΣ ΗΛΕΚΤΡΟΠΟΝΤΑΣ ΦΑΝΟΠΟΙΙΑΣ

ΔΑΓΚΑΝΕΣ ΓΙΑ ΑΕΡΟΨΥΚΤΕΣ ΤΣΙΜΠΙΔΕΣ Ø18mm *

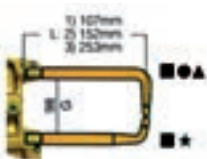

ΚΩΔ.: 45918 ΤΙΜΗ: 69,00 €
ΚΩΔ.: 45919 ΤΙΜΗ: 78,00 €
ΚΩΔ.: 45920 ΤΙΜΗ: 99,00 €

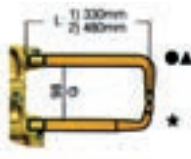

ΚΩΔ.: 45921 ΤΙΜΗ: 120,00 €
ΚΩΔ.: 45922 ΤΙΜΗ: 190,00 €



ΚΩΔ.: 45929 ΤΙΜΗ: 135,00 €



ΚΩΔ.: 45930 ΤΙΜΗ: 150,00 €

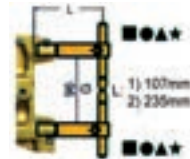

ΚΩΔ.: 45911 ΤΙΜΗ: 90,00 €
ΚΩΔ.: 45913 ΤΙΜΗ: 136,00 €

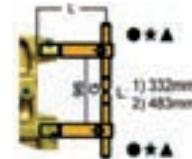

ΚΩΔ.: 45914 ΤΙΜΗ: 172,00 €
ΚΩΔ.: 45915 ΤΙΜΗ: 220,00 €



ΚΩΔ.: 45933 ΤΙΜΗ: 128,00 €

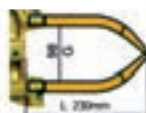

ΚΩΔ.: 45932 ΤΙΜΗ: 100,00 €



ΚΩΔ.: 45940 ΤΙΜΗ: 2,20 €



ΚΩΔ.: 45941 ΤΙΜΗ: 2,20 €



ΚΩΔ.: 45942 ΤΙΜΗ: 2,50 €



ΚΩΔ.: 45943 ΤΙΜΗ: 4,00 €

* Για δαγκάνες υδρόψυκτων τσιμπίδων επικοινωνήστε με το τμήμα πωλήσεων.

ΣΑΛΜΟΙ ΣΥΓΚΟΛΛΗΣΗΣ ΜΕΤΑΛΛΩΝ



SM 502 MINI

Κατάλληλος για συγκόλληση μέχρι 2 mm (συνοδεύεται με 5 μπεκ και διπλό σωλήνα 1,5 mt)

ΚΩΔΙΚΟΣ	ΠΕΡΙΓΡΑΦΗ	ΤΙΜΗ
47366	για μέταλλα SM 502	135 €



AW 501 "S" TYPE

Κατάλληλος για συγκόλληση μέχρι 3 mm (συνοδεύεται με 5 μπεκ)

ΚΩΔΙΚΟΣ	ΠΕΡΙΓΡΑΦΗ	ΤΙΜΗ
47302	για μέταλλα AW 501	54 €

WMS 760 "M" TYPE
ΒΑΡΕΩΣ ΤΥΠΟΥ

Κατάλληλος για συγκόλληση μέχρι 8 mm (συνοδεύεται με 5 μπεκ)

ΚΩΔΙΚΟΣ	ΠΕΡΙΓΡΑΦΗ	ΤΙΜΗ
47301	για μέταλλα WMS 760	59 €

ΚΟΦΤΕΣ ΣΤΑΘΕΡΟΙ

142
142F

ΚΩΔΙΚΟΣ	ΠΕΡΙΓΡΑΦΗ	ΤΙΜΗ
47303	Κόφτης 142 οξ.-ασετ. για κοπή μέχρι 200mm	95 €
47317	Κόφτης 142F οξ.-προπ. για κοπή μέχρι 200mm	97 €

Δέχονται μπεκ κοπής τύπου 6290
Δεν συνοδεύονται με ρακόρ και σύνδεσμους σωλήνα (βλ. σελ. 69)



62-3

ΚΩΔΙΚΟΣ	ΠΕΡΙΓΡΑΦΗ	ΤΙΜΗ
47304	Κόφτης 62-3 για κοπή μέχρι 300 mm	107 €

Δέχονται μπεκ κοπής τύπου 6290
Δεν συνοδεύονται με ρακόρ και σύνδεσμους σωλήνα (βλ. σελ. 69)

ΕΞΑΡΤΗΜΑΤΑ ΚΟΠΗΣ ΒΑΡΕΩΣ ΤΥΠΟΥ

HC 73-2
HC 73-2F

ΚΩΔΙΚΟΣ	ΠΕΡΙΓΡΑΦΗ	ΤΙΜΗ
47309	Κόφτης HC 73-2 οξ.-ασετ. για κοπή μέχρι 150 mm	67 €
47310	Κόφτης HC 73-2F οξ.-προπ. για κοπή μέχρι 150 mm	67 €

Δέχονται μπεκ κοπής τύπου 6290 (βλ. σελ. 69)



43-2

ΚΩΔΙΚΟΣ	ΠΕΡΙΓΡΑΦΗ	ΤΙΜΗ
47306	Λαβή 43-2 για κοπή μέχρι 150 mm και συγκόλληση μέχρι 50 mm	56 €

Δεν συνοδεύονται με ρακόρ και σύνδεσμους σωλήνα (βλ. σελ. 69)

ΕΞΑΡΤΗΜΑΤΑ ΚΟΠΗΣ ΕΛΑΦΡΟΥ ΤΥΠΟΥ



36-2

ΚΩΔΙΚΟΣ	ΠΕΡΙΓΡΑΦΗ	ΤΙΜΗ
47311	Κόφτης 36-2 για κοπή μέχρι 75 mm	63 €

Δέχεται μπεκ κοπής τύπου 3690 (βλ. σελ. 69)



19-6

50-10 ΑΥΤΟΜΑΤΗ

ΚΩΔΙΚΟΣ	ΠΕΡΙΓΡΑΦΗ	ΤΙΜΗ
47307	Λαβή 19-6 για κοπή μέχρι 75 mm και συγκόλληση μέχρι 6 mm	45 €
47305	Λαβή 50-10 για κοπή μέχρι 75 mm και συγκόλληση μέχρι 6 mm	57 €

ΣΗΜΕΙΩΣΗ: Για τη συνδεσμολογία εξαρτημάτων ΚΟΠΗΣ ΕΛΑΦΡΟΥ & ΒΑΡΕΩΣ ΤΥΠΟΥ βλέπε ΠΑΡΑΡΤΗΜΑΤΑ σελίδες 73,74



ΚΩΔΙΚΟΣ: 47308
ΤΙΜΗ: 263 €

ΚΟΠΗ
ΕΩΣ 150 mm
ΣΥΓΚΟΛΛΗΣΗ
ΕΩΣ 6 mm

HM-29

ΤΟ ΣΕΤ HM-29 ΠΕΡΙΛΑΜΒΑΝΕΙ:

ΛΑΒΗ	HC 63-2
ΕΞΑΡΤΗΜΑ ΚΟΠΗΣ	HC 73-2
ΜΙΚΤΗ	E-43
ΡΥΘΙΣΤΗ ΟΞΥΓΟΝΟΥ	OR-25
ΡΥΘΙΣΤΗ ΑΣΕΤΥΛΙΝΗΣ	AR-25
ΜΠΕΚ ΣΥΓΚΟΛΛΗΣΗΣ	HCW-W (5)
ΜΠΕΚ ΚΟΠΗΣ	HCW-C (6290-1)

- ΣΩΛΗΝΑ ΟΞΥΓΟΝΟΥ - ΑΣΕΤΥΛΙΝΗΣ (ΔΙΠΛΟΣ) 4m
- ΠΡΟΣΤΑΤΕΥΤΙΚΑ ΓΥΑΛΙΑ • ΣΠΙΝΘΗΡΙΣΤΗ



ΚΩΔΙΚΟΣ: 47312
ΤΙΜΗ: 285 €

ΚΟΠΗ
ΕΩΣ 150 mm
ΣΥΓΚΟΛΛΗΣΗ
ΕΩΣ 9 mm

HCW-23 S

ΤΟ ΣΕΤ HCW-23S ΠΕΡΙΛΑΜΒΑΝΕΙ:

ΛΑΒΗ	HC 63-2
ΕΞΑΡΤΗΜΑ ΚΟΠΗΣ	HC 73-2
ΜΙΚΤΗ	E-43
ΡΥΘΙΣΤΗ ΟΞΥΓΟΝΟΥ	OR-25
ΡΥΘΙΣΤΗ ΑΣΕΤΥΛΙΝΗΣ	AR-25
ΜΠΕΚ ΣΥΓΚΟΛΛΗΣΗΣ	HCW-W (1, 3, 5)
ΜΠΕΚ ΚΟΠΗΣ	HCW-C (6290-1)

- ΣΩΛΗΝΑ ΟΞΥΓΟΝΟΥ - ΑΣΕΤΥΛΙΝΗΣ (ΔΙΠΛΟΣ) 4,6m
- ΠΡΟΣΤΑΤΕΥΤΙΚΑ ΓΥΑΛΙΑ • ΣΠΙΝΘΗΡΙΣΤΗ
- ΕΞΑΡΤΗΜΑ ΚΑΘΑΡΙΣΜΟΥ ΜΠΕΚ



ΚΩΔΙΚΟΣ: 47313
ΤΙΜΗ: 315 €

ΚΟΠΗ
ΕΩΣ 150 mm
ΣΥΓΚΟΛΛΗΣΗ
ΕΩΣ 12,7 mm

HCW-35 P

ΤΟ ΣΕΤ HCW-35P ΠΕΡΙΛΑΜΒΑΝΕΙ:

ΛΑΒΗ	43-2
ΕΞΑΡΤΗΜΑ ΚΟΠΗΣ	49-2
ΜΙΚΤΗ	E-43
ΡΥΘΙΣΤΗ ΟΞΥΓΟΝΟΥ	OR-450
ΡΥΘΙΣΤΗ ΑΣΕΤΥΛΙΝΗΣ	AR-450
ΜΠΕΚ ΣΥΓΚΟΛΛΗΣΗΣ	HCW-W (3, 5, 7)
ΜΠΕΚ ΚΟΠΗΣ	HCW-C (6290-1)

- ΣΩΛΗΝΑ ΟΞΥΓΟΝΟΥ - ΑΣΕΤΥΛΙΝΗΣ (ΔΙΠΛΟΣ) 4,6m
- ΠΡΟΣΤΑΤΕΥΤΙΚΑ ΓΥΑΛΙΑ • ΣΠΙΝΘΗΡΙΣΤΗ
- ΕΞΑΡΤΗΜΑ ΚΑΘΑΡΙΣΜΟΥ ΜΠΕΚ

ΒΑΛΒΙΔΕΣ ΑΣΦΑΛΕΙΑΣ

ΒΑΛΒΙΔΑ ΑΣΦΑΛΕΙΑΣ 188 ΓΙΑ ΚΟΦΤΗ - ΛΑΒΗ



ΚΩΔ.: 47410 ΟΞΥΓΟΝΟΥ **ΤΙΜΗ:** 30 €
ΚΩΔ.: 47411 ΑΕΡΙΟΥ **ΤΙΜΗ:** 30 €

ΒΑΛΒΙΔΑ ΑΣΦΑΛΕΙΑΣ 288 ΓΙΑ ΡΥΘΙΣΤΗ



ΚΩΔ.: 47412 ΟΞΥΓΟΝΟΥ **ΤΙΜΗ:** 30 €
ΚΩΔ.: 47413 ΑΕΡΙΟΥ **ΤΙΜΗ:** 30 €

ΒΑΛΒΙΔΑ ΑΣΦΑΛΕΙΑΣ Β 288 ΓΙΑ ΡΥΘΙΣΤΗ ΜΕ ΑΙΣΘΗΤΗΡΑ ΘΕΡΜΟΚΡΑΣΙΑΣ



ΚΩΔ.: 47356 ΟΞΥΓΟΝΟΥ **ΤΙΜΗ:** 43 €
ΚΩΔ.: 47357 ΑΕΡΙΟΥ **ΤΙΜΗ:** 43 €

ΒΑΛΒΙΔΑ ΑΝΤΕΠΙΣΤΡΟΦΗΣ 88-3 ΓΙΑ ΚΟΦΤΗ-ΛΑΒΗ



ΚΩΔ.: 47336 ΟΞΥΓΟΝΟΥ **ΤΙΜΗ:** 8,50 €
ΚΩΔ.: 47337 ΑΕΡΙΟΥ **ΤΙΜΗ:** 8,50 €



**ΟΞΥΓΟΝΟΥ / ΑΣΕΤΥΛΙΝΗΣ
ΠΡΟΠΑΝΙΟΥ**

ΚΩΔΙΚΟΣ	ΤΥΠΟΣ	ΤΙΜΗ
44812	ΟΞΥΓΟΝΟΥ	75 €
44814	ΑΣΕΤΥΛΙΝΗΣ	85 €
44816	ΠΡΟΠΑΝΙΟΥ	63 €



ΑΖΩΤΟΥ

ΚΩΔΙΚΟΣ: 44818
ΤΙΜΗ: 74 €



**ARGON
ΜΕΓΑΛΟΣ**

ΚΩΔΙΚΟΣ: 44820
ΤΙΜΗ: 67 €



**ARGON ΜΕ
ΡΟΟΜΕΤΡΟ**

ΚΩΔΙΚΟΣ: 44826
ΤΙΜΗ: 99 €



ARGON ΜΙΚΡΟΣ

ΚΩΔΙΚΟΣ: 44822
ΤΙΜΗ: 43 €

ARGON ΜΙΚΡΟΣ



ΚΩΔΙΚΟΣ: 44824
ΤΙΜΗ: 31 €

**ΒΑΛΒΙΔΑ ΑΣΦΑΛΕΙΑΣ
ΜΕΙΩΤΗΡΑ ΟΞΥΓΟΝΟΥ**



ΚΩΔΙΚΟΣ: 44850
ΤΙΜΗ: 41 €

**ΒΑΛΒΙΔΑ ΑΣΦΑΛΕΙΑΣ
ΜΕΙΩΤΗΡΑ ΑΣΕΤΥΛΙΝΗΣ**



ΚΩΔΙΚΟΣ: 44851
ΤΙΜΗ: 41 €

ΟΞΥΓΟΝΟΥ



ΚΩΔΙΚΟΣ: 47344
ΤΙΜΗ: 58 €

ΑΣΕΤΥΛΙΝΗΣ



ΚΩΔΙΚΟΣ: 47326
ΤΙΜΗ: 58 €

ΠΡΟΠΑΝΙΟΥ



ΚΩΔΙΚΟΣ: 47327
ΤΙΜΗ: 58 €

**ΟΞΥΓΟΝΟΥ
(UNITOR)**



ΚΩΔΙΚΟΣ: 47362
ΤΙΜΗ: 58 €

**ΑΣΕΤΥΛΙΝΗΣ
(UNITOR)**



ΚΩΔΙΚΟΣ: 47345
ΤΙΜΗ: 58 €

ARGON



ΚΩΔΙΚΟΣ: 47328
ΤΙΜΗ: 58 €

ΜΠΕΚ ΚΟΠΗΣ

ΟΞΥΓΟΝΟΥ - ΑΣΕΤΥΛΙΝΗΣ

ΚΩΔΙΚΟΣ	ΤΥΠΟΣ	ΚΟΠΗ	ΤΙΜΗ
47340	6290-0	10-15mm	13,00 €
47341	6290-1	15-25mm	13,00 €
47342	6290-2	25-50mm	13,00 €
47343	6290-3	50-100mm	13,00 €
47346	6290-0AC	10-15mm	12,00 €
47347	6290-1AC	15-25mm	12,00 €
47348	6290-2AC	25-50mm	12,00 €
47349	6290-3AC	50-100mm	12,00 €
47350	6290-4AC	100-175mm	12,00 €
47358	3690-00AC	1-6mm	11,00 €
47359	3690-0AC	6-13mm	11,00 €
47360	3690-1AC	13-25mm	11,00 €
47361	3690-2AC	25-75mm	11,00 €

ΟΞΥΓΟΝΟΥ - ΠΡΟΠΑΝΙΟΥ

47352	6290-NX0	10-15mm	11,00 €
47353	6290-NX1	15-25mm	11,00 €
47354	6290-NX2	25-50mm	11,00 €
47355	6290-NX3	50-75mm	11,00 €
47363	3690-00P	1-6mm	12,00 €
47364	3690-0P	6-13mm	12,00 €
47365	3690-1P	13-25mm	12,00 €

ΜΠΕΚ ΣΥΓΚΟΛΛΗΣΗΣ

ΟΞΥΓΟΝΟΥ - ΑΣΕΤΥΛΙΝΗΣ

ΚΩΔΙΚΟΣ	ΤΥΠΟΣ	ΠΑΧΟΣ	ΤΙΜΗ
47367	23-A-90/1	0.5-1.0 mm	7,20 €
47368	23-A-90/3	1.0-2.0 mm	7,20 €
47369	23-A-90/5	2.0-4.0 mm	7,20 €
47370	23-A-90/6	4.0-6.0 mm	8,00 €
47371	23-A-90/8	6.0-9.0 mm	9,00 €
47372	23-A-90/10	14-20 mm	8,00 €
47375	1390-1	0.5-1.0 mm	3,00 €
47376	1390-3	1.0-2.0 mm	3,00 €
47377	1390-5	2.0-4.0 mm	3,00 €
47378	1390-6	4.0-6.0 mm	3,00 €
47379	1390-8	6.0-9.0 mm	3,00 €
47380	1390-10	14-20 mm	3,00 €

ΟΞΥΓΟΝΟΥ - ΠΡΟΠΑΝΙΟΥ

47382	1390-2N	0.5-1.0 mm	3,00 €
47383	1390-3N	1.0-2.0 mm	3,00 €
47384	1390-5N	2.0-4.0 mm	3,00 €
47385	1390-6N	4.0-6.0 mm	3,00 €
47386	1390-8N	6.0-9.0 mm	3,00 €
47387	1390-10N	14-20 mm	3,00 €

ΜΠΕΚ ΘΕΡΜΑΝΣΗΣ

ΟΞΥΓΟΝΟΥ - ΑΣΕΤΥΛΙΝΗΣ

ΚΩΔΙΚΟΣ	ΤΥΠΟΣ	ΤΙΜΗ
47389	J63-2	23,00 €
47390	1390-HA	4,00 €

ΟΞΥΓΟΝΟΥ - ΠΡΟΠΑΝΙΟΥ

47391	1390-H	4,00 €
47392	2290-2H	18,50 €
47393	2290-3H	25,00 €
47394	2290-4H	47,00 €
47395	2290-5H	56,00 €

ΜΙΚΤΕΣ (ΜΙΧΕΡ) ΑΕΡΙΩΝ

Μίκτης οξ.-ασετυλίνης / οξ.-προπανίου E2-43

ΚΩΔΙΚΟΣ: 47314 ΤΙΜΗ: 18,00 €

Μίκτης οξυγόνου - προπανίου F-43

ΚΩΔΙΚΟΣ: 47316 ΤΙΜΗ: 21,00 €

Μίκτης οξυγόνου- ασετυλίνης H19-2E

ΚΩΔΙΚΟΣ: 47318 ΤΙΜΗ: 18,00 €

Μίκτης οξυγόνου - προπανίου H19-2S

ΚΩΔΙΚΟΣ: 47319 ΤΙΜΗ: 18,00 €

ΣΩΛΗΝΕΣ ΣΥΝΔΕΣΗΣ ΜΠΕΚ

Σωλήνας σύνδεσης μπεκ 8593

ΚΩΔΙΚΟΣ: 47321 ΤΙΜΗ: 9,50 €

Σωλήνας σύνδεσης μπεκ 2393-45/275 mm

ΚΩΔΙΚΟΣ: 47322 ΤΙΜΗ: 15,00 €

Σωλήνας σύνδεσης μπεκ 2393-45/420 mm

ΚΩΔΙΚΟΣ: 47323 ΤΙΜΗ: 17,00 €

Σωλήνας σύνδεσης μπεκ D-50-C

ΚΩΔΙΚΟΣ: 47320 ΤΙΜΗ: 9,50 €

ΡΑΚΟΡ / ΣΥΝΔΕΣΜΟΙ

Ρακόρ 959-R, δεξιόστροφο 9/16"

ΚΩΔΙΚΟΣ: 47396 ΤΙΜΗ: 2,50 €

Ρακόρ 959-L, αριστερόστροφο 9/16"

ΚΩΔΙΚΟΣ: 47397 ΤΙΜΗ: 2,50 €

Σύνδεσμος σωλήνα \varnothing 8 mm, 988-1-D8

ΚΩΔΙΚΟΣ: 47398 ΤΙΜΗ: 2,50 €

ΕΞΑΡΤΗΜΑ ΚΑΘΑΡΙΣΜΟΥ ΜΠΕΚ

Σετ βελόνες καθαρισμού μπεκ διαφόρων διαμέτρων C-9.

ΚΩΔΙΚΟΣ: 47399 ΤΙΜΗ: 4,80 €

ΟΔΗΓΟΙ ΚΥΚΛΙΚΩΝ ΚΟΠΩΝ

Οδηγός κυκλικών κοπών R-69-3B για κοπές 90°, κατάλληλος για μπεκ τύπου 6290.

ΚΩΔΙΚΟΣ: 47338 ΤΙΜΗ: 30,00 €

Οδηγός κυκλικών κοπών 1-69-6 για κοπές 90° και 45°, κατάλληλος για μπεκ τύπου 6290.

ΚΩΔΙΚΟΣ: 47339 ΤΙΜΗ: 24,00 €

ΣΗΜΕΙΩΣΗ: Για τη συνδεσμολογία εξαρτημάτων και χρήση μπεκ βλέπε ΠΑΡΑΡΤΗΜΑΤΑ σελίδες 73,74

ΒΙΔΩΤΕΣ ΤΣΙΜΠΙΔΕΣ ΗΛΕΚΤΡΟΣΥΓΚΟΛΗΣΕΩΝ ΣΥΡΜΑΤΟΣ (MIG)

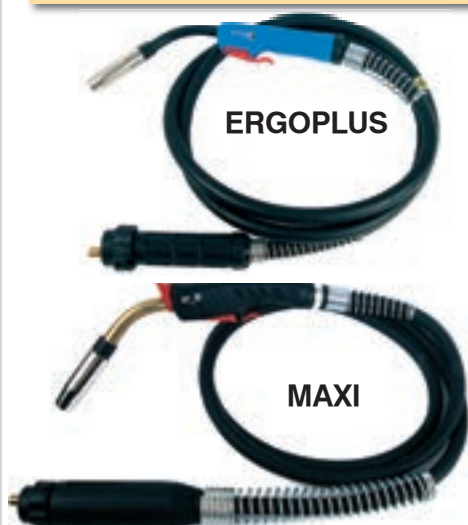

ΚΩΔΙΚΟΣ	ΤΥΠΟΣ	ΜΗΚΟΣ	Amp (A)	ΑΠΟΔΟΣΗ	ΣΥΡΜΑ	ΤΙΜΗ
44305	PLUS 14	3m	160Co ₂ /140Mix	60%	0,6-1,0	80 €
44301	PLUS 14	4m	160Co ₂ /140Mix	60%	0,6-1,0	90 €
44308	ERGOPLUS 15	3m	180Co ₂ /150Mix	60%	0,6-1,0	90 €
44309	ERGOPLUS 15	4m	180Co ₂ /150Mix	60%	0,6-1,0	93 €
44310	ERGOPLUS 25	3m	230Co ₂ /200Mix	60%	0,8-1,2	108 €
44311	ERGOPLUS 25	4m	230Co ₂ /200Mix	60%	0,8-1,2	120 €
44312	ERGOPLUS 36	3m	340Co ₂ /320Mix	60%	0,8-1,6	150 €
44313	ERGOPLUS 36	4m	340Co ₂ /320Mix	60%	0,8-1,6	163 €
45758	MAXI 350	3m	400Co ₂ /300Mix	60%	0,8-1,6	170 €
45759	MAXI 350	4m	400Co ₂ /300Mix	60%	0,8-1,6	190 €
45760	MAXI 350	5m	400Co ₂ /300Mix	60%	0,8-1,6	215 €
46075	MAXI 450	3m	500Co ₂ /400Mix	60%	0,8-2,0	269 €
46076	MAXI 450	4m	500Co ₂ /400Mix	60%	0,8-2,0	295 €
46077	MAXI 450	5m	500Co ₂ /400Mix	60%	0,8-2,0	340 €
44303	ERGOPLUS 500 ΥΔΡΟΨΥΚΤΗ	3m	500Co ₂ /450Mix	60%	0,8-2,4	240 €
44306	ERGOPLUS 500 ΥΔΡΟΨΥΚΤΗ	4m	500Co ₂ /450Mix	60%	0,8-2,4	255 €

ΤΣΙΜΠΙΔΕΣ TIG INVERTER (4m ΠΛΗΡΗΣ)



ΚΩΔΙΚΟΣ	ΤΥΠΟΣ	ΜΗΚΟΣ	Amp (A)	ΑΠΟΔΟΣΗ	ΧΡΗΣΗ	ΤΙΜΗ
45756*	WP 17 (V)	4m	150	60%	PRO ARC 141,161	70 €
45757	WP 17	4m	150	60%	-	90 €
45686*	WP 26 (V)	4m	200	60%	PRO ARC 181, 201, 400 & ARGON τεχνολογίας Inverter (όλοι οι τύποι)	100 €
45735**	WP 26	4m	200	60%	TIG 181P	110 €
65691	WP 26	4m	200	60%	TIG 181P	110 €
65695	SR 26	4m	200	60%	TIG 201P AC/DC	140 €

* Με βαλβίδα ρύθμισης αερίου.
** Χωρίς διπολικό φως σήματος και ρακόρ αερίου.

ΤΣΙΜΠΙΔΕΣ ΠΛΑΣΜΑΤΟΣ



ΚΩΔΙΚΟΣ	ΤΥΠΟΣ	ΜΗΚΟΣ	ΧΡΗΣΗ	ΤΙΜΗ
660016	ErgoCut S45	4m	PLC 46	330 €
65692	SG 51	5m	PLC 45	60 €
45734	S 75	6m	X 553	345 €
46070	S 105	6m	X 753	390 €
46078	CB 150	6m	DIGICUT X 40	450 €

SPOOLGUN



Μήκος καλωδίου 8m.

ΚΩΔΙΚΟΣ	ΤΙΜΗ
65696	270 €

ΤΣΙΜΠΙΔΕΣ ΗΛΕΚΤΡΟΔΙΩΝ ΓΙΑ MIG ΤΕΧΝΟΛΟΓΙΑΣ INVERTER



ΚΩΔΙΚΟΣ	ΤΥΠΟΣ	ΜΗΚΟΣ	ΧΡΗΣΗ	ΒΥΣΜΑ	ΤΙΜΗ
660012	Τσιμπίδα ηλεκτροδίου 260 A, καλώδιο 16 mm ²	3	MIG 161, TIG 181P	50	25 €
660013	Τσιμπίδα ηλεκτροδίου 260 A, καλώδιο 25 mm ²	3	MIG 215/260 TIG 201P AC/DC	50	30 €
660014	Τσιμπίδα ηλεκτροδίου 350 A, καλώδιο 50 mm ²	3	MIG 350/500	50	44 €

ΣΕΤ ΚΑΛΩΔΙΩΝ ΓΙΑ INVERTER



ΚΩΔΙΚΟΣ	ΧΡΗΣΗ	ΜΗΚΟΣ	ΚΑΡΕ	ΒΥΣΜΑ	ΤΙΜΗ
45689	PRO ARC141 - PRO ARC 161	3	16 mm ²	25	49 €
660020	PRO ARC181	3	16 mm ²	50	65 €
45687	PRO ARC 201P	3	25 mm ²	50	69 €
660021	PRO ARC 400 AC/DC	3	35 mm ²	50	110 €

ΑΝΑΛΩΣΙΜΑ ΤΣΙΜΠΙΔΩΝ ΗΛΕΚΤΡΟΣΥΓΚΟΜΗΣΕΩΝ ΣΥΡΜΑΤΟΣ (MIG)

No 1 ΡΑΜΦΟΣ		No 2 ΔΙΑΝΟΜΕΑΣ ΑΕΡΙΟΥ		No 3 ΜΟΝΩΤΙΚΟ ΔΑΧΤΥΛΙΔΙ		No 4 ΜΠΕΚ		ΜΠΕΚ ΕΝΙΣΧΥΜΕΝΟ CuCrZr			No 5 ΕΛΑΤΗΡΙΟ		No 6 ΦΛΟΓΟ- ΚΡΥΠΤΗΣ		No 7 ΦΛΟΓΟΚΡΥΠΤΗΣ ΠΟΝΤΑΡΙΣΜΑΤΟΣ		
ΚΩΔ.	ΤΙΜΗ	ΚΩΔ.	ΤΙΜΗ	ΚΩΔ.	ΤΙΜΗ	ΚΩΔ.	∅	ΤΙΜΗ	ΚΩΔ.	∅	ΤΙΜΗ	ΚΩΔ.	ΤΙΜΗ	ΚΩΔ.	ΤΙΜΗ	ΚΩΔ.	ΤΙΜΗ
ΓΙΑ MIG 170.m - MIG 170 έως MIG 200 (PLUS 14)																	
44326	14,50 €	44337	4,10 €	44352	1,70 €	46010	0,6	0,55 €	46002	0,6	0,90 €	44350	1,10 €	44322	2,80 €	44319	6,00 €
						46011	0,8	0,55 €	46003	0,8	0,90 €						
						46012	1,0	0,55 €	46004	1,0	0,90 €						
						46013	1,2	0,55 €	46005	1,2	0,90 €						
ΓΙΑ MIG 220 έως MIG 250 (ERGOPLUS 15)																	
44330	12,00 €	44340	3,60 €	44352	1,70 €	46010	0,6	0,55 €	46002	0,6	0,90 €	44350	1,10 €	44322	2,80 €	44319	6,00 €
						46011	0,8	0,55 €	46003	0,8	0,90 €						
						46012	1,0	0,55 €	46004	1,0	0,90 €						
						46013	1,2	0,55 €	46005	1,2	0,90 €						

ΓΙΑ MIG 280 έως MIG 310 / INVERTER - MIG 220M (ERGOPLUS 25)

No 1 ΡΑΜΦΟΣ		No 2 ΔΙΑΝΟΜΕΑΣ ΑΕΡΙΟΥ		No 3 ΕΛΑΤΗΡΙΟ		No 4 ΜΠΕΚ		ΜΠΕΚ ΕΝΙΣΧΥΜΕΝΟ CuCrZr			No 5 ΦΛΟΓΟΚΡΥΠΤΗΣ		No 6 ΦΛΟΓΟΚΡΥΠΤΗΣ ΠΟΝΤΑΡΙΣΜΑΤΟΣ		
ΚΩΔ.	ΤΙΜΗ	ΚΩΔ.	ΤΙΜΗ	ΚΩΔ.	ΤΙΜΗ	ΚΩΔ.	∅	ΤΙΜΗ	ΚΩΔ.	∅	ΤΙΜΗ	ΚΩΔ.	ΤΙΜΗ	ΚΩΔ.	ΤΙΜΗ
44329	23,00 €	44338	2,30 €	44351	1,30 €	46014	0,6	0,80 €	46006	0,8	1,25 €	44323	3,70 €	44320	9,00 €
						46015	0,8	0,80 €	46007	1,0	1,25 €				
						46016	1,0	0,80 €	46008	1,2	1,25 €				
						46017	1,2	0,80 €							

ΓΙΑ MIG 410 (ERGOPLUS 36)

No 1 ΡΑΜΦΟΣ		No 2 ΒΑΣΗ ΜΠΕΚ		No 3 ΔΙΑΝΟΜΕΑΣ ΑΕΡΙΟΥ		No 4 ΜΠΕΚ		ΜΠΕΚ ΕΝΙΣΧΥΜΕΝΟ CuCrZr			No 5 ΦΛΟΓΟΚΡΥΠΤΗΣ		No 6 ΦΛΟΓΟΚΡΥΠΤΗΣ ΠΟΝΤΑΡΙΣΜΑΤΟΣ		
ΚΩΔ.	ΤΙΜΗ	ΚΩΔ.	ΤΙΜΗ	ΚΩΔ.	ΤΙΜΗ	ΚΩΔ.	∅	ΤΙΜΗ	ΚΩΔ.	∅	ΤΙΜΗ	ΚΩΔ.	ΤΙΜΗ	ΚΩΔ.	ΤΙΜΗ
44328	36,00 €	44331 (28mm)	2,20 €	44339	1,80 €	46014	0,6	0,80 €	46006	0,8	1,25 €	44324	6,50 €	44321	16,00 €
						46015	0,8	0,80 €	46007	1,0	1,25 €				
						46016	1,0	0,80 €	46008	1,2	1,25 €				
		44349 (38mm)	2,20 €			46017	1,2	0,80 €	46009	1,6	1,25 €				
				46018	1,6	0,80 €									

No 1 ΡΑΜΦΟΣ		No 2 ΔΙΑΝΟΜΕΑΣ ΑΕΡΙΟΥ		No 3 ΜΠΕΚ			No 4 ΜΟΝΩΤΙΚΟ ΔΑΧΤΥΛΙΔΙ		No 5 ΦΛΟΓΟΚΡΥΠΤΗΣ	
ΚΩΔ.	ΤΙΜΗ	ΚΩΔ.	ΤΙΜΗ	ΚΩΔ.	∅	ΤΙΜΗ	ΚΩΔ.	ΤΙΜΗ	ΚΩΔ.	ΤΙΜΗ
MAXI 350										
46058	55,00 €	44390	9,50 €	46019	0,8	1,05 €	44391	4,00 €	44389	12,00 €
				46020	1,0	1,05 €				
				46021	1,2	1,05 €				
				46022	1,4	1,05 €				
				46023	1,6	1,05 €				
ΓΙΑ MIG 510 ΑΕΡΟΨΥΚΤΗ (MAXI 450)										
46057	68,00 €	46083	10,50 €	46025	1,0	1,15 €	44391	4,00 €	44389	12,00 €
				46026	1,2	1,15 €				
				46027	1,4	1,15 €				
				46028	1,6	1,15 €				
				46029	2,0	1,15 €				
				46030	2,4	1,15 €				

ΓΙΑ MIG 510 ΥΔΡΟΨΥΚΤΗ (ERGOPLUS 500)

No 1 ΡΑΜΦΟΣ		ΜΟΝΩΤΙΚΗ ΡΟΔΕΛΑ		No 2 ΒΑΣΗ ΜΠΕΚ		No 3 ΔΙΑΝΟΜΕΑΣ ΑΕΡΙΟΥ		No 4 ΜΠΕΚ			No 5 ΦΛΟΓΟΚΡΥΠΤΗΣ	
ΚΩΔ.	ΤΙΜΗ	ΚΩΔ.	ΤΙΜΗ	ΚΩΔ.	ΤΙΜΗ	ΚΩΔ.	ΤΙΜΗ	ΚΩΔ.	∅	ΤΙΜΗ	ΚΩΔ.	ΤΙΜΗ
46056	78,00 €	44360	1,20 €	45724	4,00 €	44358	2,00 €	46025	1,0	1,15 €	44356	5,00 €
								46026	1,2	1,15 €		
								46027	1,4	1,15 €		
								46028	1,6	1,15 €		
								46029	2,0	1,15 €		
								46030	2,4	1,15 €		

ΕΞΑΡΤΗΜΑΤΑ ΜΗΧΑΝΩΝ ΗΛΕΚΤΡΟΣΥΓΚΟΜΛΗΣΗΣ

ΤΣΙΜΠΙΔΕΣ



PR

ΚΩΔ.	ΤΥΠΟΣ	ΤΙΜΗ
45730	PR1-260A	8,00 €
45731	PR2-350A	11,00 €
45732	PR3-520A	12,00 €

ΣΩΜΑΤΑ ΓΕΙΩΣΗΣ



HL

BD

ΚΩΔ.	ΤΥΠΟΣ	ΤΙΜΗ
46089	HL-300A	3,00 €
46090	HL-400A	4,00 €
46091	HL-500A	5,00 €
45736	BD-300A	7,00 €
45737	BD-400A	8,00 €
45738	BD-500A	11,00 €

ΝΤΙΖΕΣ ΤΣΙΜΠΙΔΑΣ MIG



ΚΩΔ.	ΤΥΠΟΣ	ΤΙΜΗ
44344	Επιχλωμένους inox	7,00 €
660010	Αλουμινίου	20,00 €

ΚΑΛΩΔΙΑ ΙΤΑΛΙΑΣ



ΚΩΔ.	ΤΥΠΟΣ
45723	SPX 16mm ²
45720	SPX 25mm ²
45721	SPX 35mm ²
45722	SPX 50mm ²

ΠΡΙΖΕΣ ΤΣΙΜΠΙΔΩΝ INVERTER



ΚΩΔ.	ΤΥΠΟΣ	ΤΙΜΗ
45678	KIT 25	2,50 €
45664	KIT 50	5,00 €

ΣΗΜΕΙΩΣΗ: Οι τιμές αναφέρονται στη τιμή τεμαχίου

ΣΗΜΕΙΩΣΗ: Για τιμές επικοινωνήστε μαζί μας.

ΤΑΧΥΣΥΝΔΕΣΜΟΙ ΚΑΛΩΔΙΩΝ ΑΡΣΕΝΙΚΟΙ



ΚΩΔ.	ΤΥΠΟΣ	ΤΙΜΗ
45693	10-25	5,00 €
45694	35-70	11,50 €

ΣΗΜΕΙΩΣΗ: Οι τιμές αναφέρονται στη τιμή ζεύγους

ΤΑΧΥΣΥΝΔΕΣΜΟΙ ΚΑΛΩΔΙΩΝ ΘΗΛΥΚΟΙ



ΚΩΔ.	ΤΥΠΟΣ	ΤΙΜΗ
46092	10-25	3,50 €
46093	35-70	5,80 €

ΣΗΜΕΙΩΣΗ: Οι τιμές αναφέρονται στη τιμή τεμαχίου

ΕΞΑΡΤΗΜΑΤΑ ΤΣΙΜΠΙΔΩΝ TIG

*1: Για inox *2: Για Αλουμίνιο



No 1 ΚΕΡΑΜΙΚΟ			No 2 ΜΗΤΡΑ			No 3 ΣΦΙΓΚΤΗΡΑΣ			No 4 ΑΚΙΔΑ ΒΟΛΦΡΑΜΙΟΥ			No 5 ΟΥΡΑ		ΣΕΤ No 1 - 2 - 3 - 4		
ΚΩΔ.	∅	ΤΙΜΗ	ΚΩΔ.	∅	ΤΙΜΗ	ΚΩΔ.	∅	ΤΙΜΗ	ΚΩΔ.	∅	ΤΙΜΗ	ΚΩΔ.	ΤΙΜΗ	ΚΩΔ.	∅	ΤΙΜΗ
46052	6,4	0,90 €	46047	1,6	2,10 €	46049	1,6	0,90 €	44362*1	1,6	3,00 €	45714	3,00 €	44392	1,6	9,00 €
46053	8,0	0,90 €	46048	2,4	2,10 €	46050	2,4	0,90 €	45701*1	2,4	5,00 €			45699	2,4	11,00 €
46054	9,8	0,90 €							46060*2	1,6	3,00 €					
46055	11,2	0,90 €							46061*2	2,4	5,00 €					

ΕΞΑΡΤΗΜΑΤΑ ΤΣΙΜΠΙΔΩΝ PLASMA



No 1 ΚΕΦΑΛΗ		No 2 ΗΛΕΚΤΡΟΔΙΟ		No 3 ΔΙΑΧΥΤΗΣ		No 4 ΜΠΕΚ		No 5 ΚΑΛΥΜΜΑ ΠΡΟΣΤΑΣΙΑΣ		
ΚΩΔ.	ΤΙΜΗ	ΚΩΔ.	ΤΙΜΗ	ΚΩΔ.	ΤΙΜΗ	ΚΩΔ.	∅	ΤΙΜΗ	ΚΩΔ.	ΤΙΜΗ
46051	28,00 €	460731	3,00 €	46071	2,00 €	460721	1,2	2,00 €	46074	8,00 €

No 1 ΛΑΒΗ		No 2 ΚΕΦΑΛΗ		No 3 ΗΛΕΚΤΡΟΔΙΟ		No 4 ΔΙΑΧΥΤΗΣ		No 5 ΜΠΕΚ		No 6 ΚΑΛΥΜΜΑ ΠΡΟΣΤΑΣΙΑΣ		No 7 ΕΞΩΤΕΡΙΚΟ ΜΠΕΚ		No 8 ΟΔΗΓΟΣ ΚΟΠΗΣ		
ΚΩΔ.	ΤΙΜΗ	ΚΩΔ.	ΤΙΜΗ	ΚΩΔ.	ΤΙΜΗ	ΚΩΔ.	ΤΙΜΗ	ΚΩΔ.	∅	ΤΙΜΗ	ΚΩΔ.	ΤΙΜΗ	ΚΩΔ.	ΤΙΜΗ	ΚΩΔ.	ΤΙΜΗ
46066	40,00 €	46065	152,00 €	45706	3,30 €	45707	13,00 €	46033	1,0	3,00 €	45709	19,00 €	45710	3,00 €	44353	1,30 €
46066	40,00 €	46067	143,00 €	45706	3,30 €	45707	13,00 €	46034	1,2	3,00 €	46064	35,00 €	-	-	44388	1,30 €
								46040	1,2	7,00 €						
								46041	1,4	7,00 €						

ΡΑΜΦΟΣ		No 1 ΗΛΕΚΤΡΟΔΙΟ		No 2 ΔΙΑΧΥΤΗΣ		No 3 ΜΠΕΚ		No 4 ΠΡΟΣΤΟΜΙΟ		No 5 ΟΔΗΓΟΣ ΚΟΠΗΣ		
ΚΩΔ.	ΤΙΜΗ	ΚΩΔ.	ΤΙΜΗ	ΚΩΔ.	ΤΙΜΗ	ΚΩΔ.	∅	ΤΙΜΗ	ΚΩΔ.	ΤΙΜΗ	ΚΩΔ.	ΤΙΜΗ
46079	180,00 €	44355	2,50 €	45726	9,00 €	46042	1,1	2,80 €	45727	26,00 €	44388	1,30 €
						46043	1,3	2,80 €				
						46044	1,6	2,80 €				
						46045	1,8	2,80 €				

ΠΑΡΑΡΤΗΜΑ (1) ΕΞΑΡΤΗΜΑΤΑ ΒΑΡΕΩΣ ΤΥΠΟΥ MORRIS

ΕΞΑΡΤΗΜΑ ΚΟΠΗΣ ΟΞΥΓ.-ΑΣΕΤ. ΗC 73-2
ΚΩΔ.: 47309



ΚΟΠΗ ΜΕΧΡΙ 150 mm



6290 6290-AC

ΕΞΑΡΤΗΜΑ ΚΟΠΗΣ ΟΞΥΓ.-ΠΡΟΠ. ΗC 73-2F
ΚΩΔ.: 47310



ΚΟΠΗ ΜΕΧΡΙ 150 mm



6290-NX

ΜΙΧΕΡ Ε2-43
ΟΞΥΓ.-ΑΣΕΤ.
ΚΩΔ.: 47314



ΣΑΛΜΟΣ 43-2
ΚΩΔ.: 47306

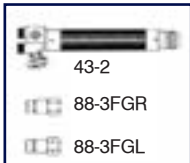

ΚΟΠΗ ΜΕΧΡΙ 150 mm
ΣΥΓΚ/ΣΗ ΜΕΧΡΙ 50 mm

ΣΩΛΗΝΑΣ ΜΠΕΚ 8593
ΚΩΔ.: 47321



ΜΗΚΟΣ: 130 mm



J63-2



23-A-90

ΜΙΧΕΡ Ε2-43
ΟΞΥΓ.-ΠΡΟΠ.
ΚΩΔ.: 47314

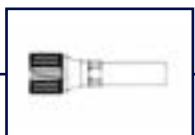

ΣΩΛΗΝΑΣ ΜΠΕΚ 8593
ΚΩΔ.: 47321



ΜΗΚΟΣ: 130 mm

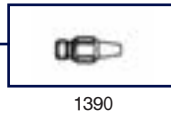

1390

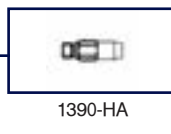

1390-HA

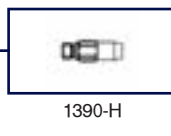

1390-H



1390 2N-3N



1390 5N-6N



1390 8N-10N

ΜΙΧΕΡ F-43
ΟΞΥΓ.-ΠΡΟΠ.
ΚΩΔ.: 47316

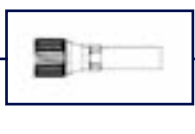

ΣΩΛΗΝΑΣ ΜΠΕΚ 2393
ΚΩΔ. α: 47322
ΚΩΔ. β: 47323

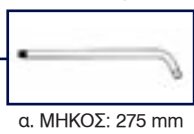

α. ΜΗΚΟΣ: 275 mm
β. ΜΗΚΟΣ: 420 mm

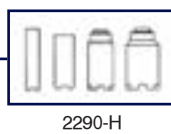

2290-H

ΜΠΕΚ ΚΟΠΗΣ ΟΞΥΓ. - ΑΣΕΤΥΛΙΝΗΣ

ΚΩΔ.	ΔΙΑΘ. ΤΥΠΟΙ	ΚΟΠΗ
47340	6290-0	10-15 mm
47341	6290-1	15-25 mm
47342	6290-2	25-50 mm
47343	6290-3	50-100 mm
47346	6290-0AC	10-15 mm
47347	6290-1AC	15-25 mm
47348	6290-2AC	25-50 mm
47349	6290-3AC	50-100 mm
47350	6290-4AC	100-175mm

ΜΠΕΚ ΚΟΠΗΣ ΟΞΥΓ. - ΠΡΟΠΑΝΙΟΥ

ΚΩΔ.	ΔΙΑΘ. ΤΥΠΟΙ	ΚΟΠΗ
47352	6290-NX0	10-15 mm
47353	6290-NX1	15-25 mm
47354	6290-NX2	25-50 mm
47355	6290-NX3	50-75 mm

ΜΠΕΚ ΘΕΡΜΑΝΣΗΣ ΠΟΛΥΦΛΟΓΟ J63-2 ΟΞΥΓ. - ΑΣΕΤΥΛΙΝΗΣ

ΚΩΔ.: 47389

ΜΠΕΚ ΣΥΓΚ/ΣΗΣ ΑΠΛΗΣ ΦΛΟΓΟΣ ΟΞΥΓ. - ΑΣΕΤΥΛΙΝΗΣ

ΚΩΔ.	ΔΙΑΘ. ΤΥΠΟΙ	ΠΑΧΟΣ
47367	23-A-90/1	0.5-1.0 mm
47368	23-A-90/3	1.0-2.0 mm
47369	23-A-90/5	2.0-4.0 mm
47370	23-A-90/6	4.0-6.0 mm
47371	23-A-90/8	6.0-9.0 mm
47372	23-A-90/10	14-20 mm

ΜΠΕΚ ΣΥΓΚ/ΣΗΣ ΑΠΛΗΣ ΦΛΟΓΟΣ ΟΞΥΓ. - ΑΣΕΤΥΛΙΝΗΣ

ΚΩΔ.	ΔΙΑΘ. ΤΥΠΟΙ	ΠΑΧΟΣ
47375	1390-1	0.5-1.0 mm
47376	1390-3	1.0-2.0 mm
47377	1390-5	2.0-4.0 mm
47378	1390-6	4.0-6.0 mm
47379	1390-8	6.0-9.0 mm
47380	1390-10	14-20 mm

ΜΠΕΚ ΘΕΡΜΑΝΣΗΣ ΠΟΛΥΦΛΟΓΟ 1390-ΗΑ ΟΞΥΓ. - ΑΣΕΤΥΛΙΝΗΣ

ΚΩΔ.: 47390

ΜΠΕΚ ΘΕΡΜΑΝΣΗΣ ΠΟΛΥΦΛΟΓΟ 1390-Η ΟΞΥΓ. - ΠΡΟΠΑΝΙΟΥ

ΚΩΔ.: 47391

ΜΠΕΚ ΣΥΓΚ/ΣΗΣ ΑΠΛΗΣ ΦΛΟΓΟΣ ΟΞΥΓ. - ΠΡΟΠΑΝΙΟΥ

ΚΩΔ.	ΔΙΑΘ. ΤΥΠΟΙ	ΠΑΧΟΣ
47382	1390-2N	0.5-1.0 mm
47383	1390-3N	1.0-2.0 mm
47384	1390-5N	2.0-4.0 mm
47385	1390-6N	4.0-6.0 mm
47386	1390-8N	6.0-9.0 mm
47387	1390-10N	14-20 mm

ΜΠΕΚ ΘΕΡΜΑΝΣΗΣ ΠΟΛΥΦΛΟΓΟ ΟΞΥΓ.-ΠΡΟΠΑΝΙΟΥ

ΚΩΔ.	ΔΙΑΘΕΣΙΜΟΙ ΤΥΠΟΙ
47392	2290-2H
47393	2290-3H
47394	2290-4H
47395	2290-5H

ΠΑΡΑΡΤΗΜΑ (2) ΕΞΑΡΤΗΜΑΤΑ ΕΛΑΦΡΟΥ ΤΥΠΟΥ MORRIS

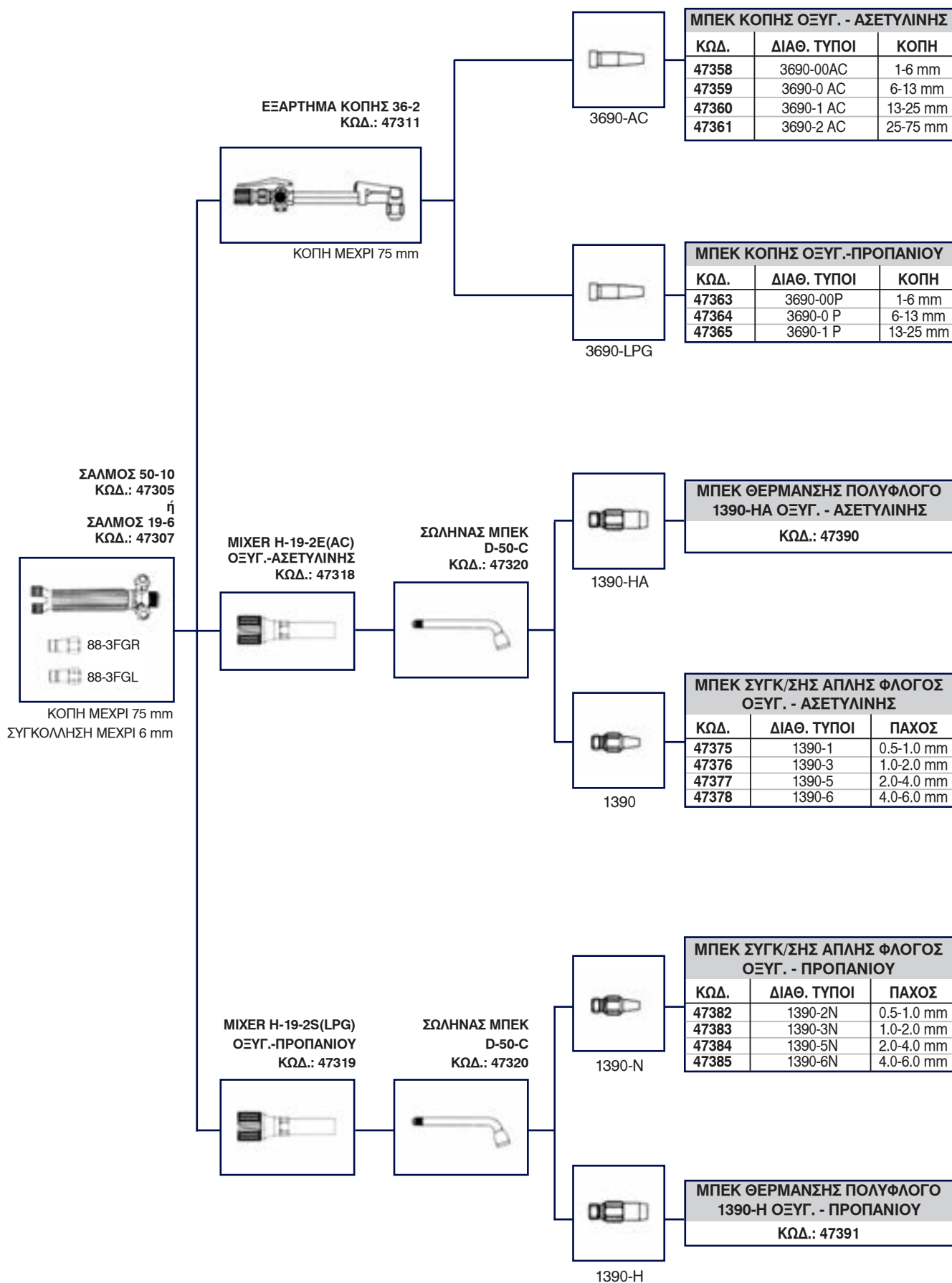

► Ηλεκτρικά Εργαλεία BULLE

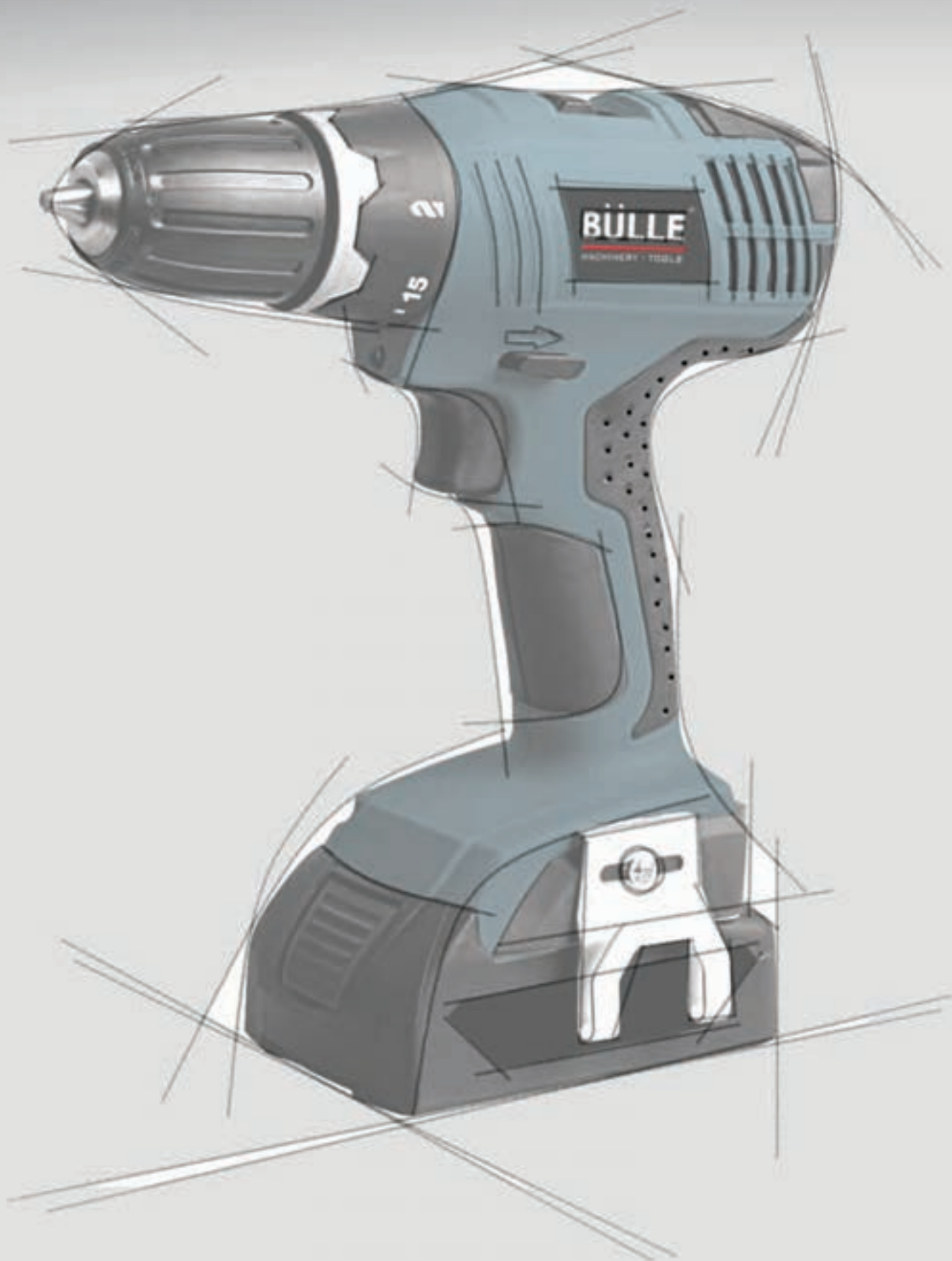

ΚΡΟΥΣΤΙΚΑ ΔΡΑΠΑΝΑ
600 Watt

Συνοδεύεται με: • 1 πλαινή χειρολαβή • 1 οδηγό βάθους • 1 σετ καρβουνάκια • 1 βαλιτσάκι μεταφοράς

710 Watt

Συνοδεύεται με: • 1 πλαινή χειρολαβή • 1 οδηγό βάθους • 1 σετ καρβουνάκια

ΠΙΣΤΟΛΕΤΟ 3 ΕΡΓΑΣΙΩΝ
SDS-PLUS

Συνοδεύεται με: • 1 τσοκ κρεμαγιέρας με αντάπτορα SDS Plus • 3 τρυπανάκια • 1 καλέμι • 1 βελόνι • 1 βαλιτσάκι μεταφοράς

ΚΩΔΙΚΟΣ	43467	43454	43477
ΤΥΠΟΣ	IDB 1360	IDB 1371	BRH 2680
ΤΣΟΚ (mm)	13	13	13
ΙΣΧΥΣ (Watt)	600	710	800
ΤΑΧΥΤΗΤΑ (R.P.M./B.P.M.)	0-3000	0-2800	0-1200/0-5300
ΙΣΧΥΣ ΚΡΟΥΣΗΣ Joule	-	-	2,8
ΚΡΟΥΣΕΙΣ (B.P.M.)	-	-	0-5300
ΑΝΑΣΤΡΟΦΗ	ΝΑΙ	ΝΑΙ	ΝΑΙ
ΙΚΑΝΟΤΗΤΑ ΔΙΑΤΡΗΣΗΣ			
ΞΥΛΟ / ΜΠΕΤΟΝ / ΑΤΣΑΛΙ (mm)	25/13/10	25/13/10	30/26/13
ΒΑΡΟΣ (Kg)	2,1	2,7	2,8
ΤΙΜΗ	55 €	69 €	115 €

ΠΕΡΙΣΤΡΟΦΙΚΑ ΠΙΣΤΟΛΕΤΑ SDS MAX ΜΕ ΑΝΤΙΚΡΑΔΑΣΜΙΚΗ ΛΑΒΗ
1100 Watt

Συνοδεύεται με: • Αντικραδασμική λαβή • 1 πλαινή χειρολαβή • 1 οδηγό βάθους • 1 βελόνι • 1 καλέμι • 2 τρυπάνια • 1 δοχείο γράσου • 1 βαλιτσάκι μεταφοράς

1350 Watt

Συνοδεύεται με: • Αντικραδασμική λαβή • 1 πλαινή χειρολαβή • 1 οδηγό βάθους • 1 βελόνι • 1 καλέμι • 2 τρυπάνια • 1 δοχείο γράσου • 1 βαλιτσάκι μεταφοράς

ΚΩΔΙΚΟΣ	63413	63414
ΤΥΠΟΣ	BRH-32AV	BRH-48AV
ΙΣΧΥΣ (Watt)	1100	1350
ΤΑΧΥΤ. ΜΕΤΑΒΛΗΤΗ (R.P.M.)	300-720	250-500
ΙΣΧΥΣ ΚΡΟΥΣΗΣ Joule	1-9	2-14
ΥΠΟΔΟΧΗ ΕΡΓΑΛΕΙΟΥ	SDS max	SDS max
ΚΡΟΥΣΕΙΣ (B.P.M.)	2000-4200	1900-3000
ΙΚΑΝΟΤΗΤΑ ΔΙΑΤΡΗΣΗΣ (max) Ø		
ΤΡΥΠΑΝΙ/ΠΟΤΗΡΟΚΟΡΩΝΑ (mm)	32/90	48/120
ΒΑΡΟΣ (Kg)	5,7	7,4
ΤΙΜΗ	275 €	475 €

ΣΚΑΠΤΙΚΑ - ΚΑΤΕΔΑΦΙΣΤΙΚΑ

1200 Watt

1500 Watt



Συνοδεύεται με: • Αντικραδασμική λαβή • 1 βελόνι 18x350mm
• 1 καλέμι 18x350mm • 1 δοχείο γράσου • 1 σετ καρβουνάκια
• 1 βαλιτσάκι μεταφοράς



Συνοδεύεται με: • Αντικραδασμική λαβή • 1 εξαγωγικό κλειδί 10mm • 1 κατασβίδι • 1 βελόνι 18x400mm
• 1 καλέμι 18x400mm • 1 δοχείο γράσου • 1 σετ καρβουνάκια • 1 βαλιτσάκι μεταφοράς

ΚΩΔΙΚΟΣ	63411	63412
ΤΥΠΟΣ	BH 1200	BH 1500B
ΙΣΧΥΣ (Watt)	1200	1500
ΚΡΟΥΣΕΙΣ (B.P.M.)	2700-3700	1000-1900
ΙΣΧΥΣ ΚΡΟΥΣΗΣ (Joule)	14	6-25
ΒΑΡΟΣ (Kg)	6,2	10,5
ΤΙΜΗ	290 €	475 €

1500 Watt

1850 Watt

εξαγωγής υποδοχής

■ 30 x 410 mm



Συνοδεύεται με: • 1 πλαινή χειρολαβή • 1 σετ καρβουνάκια
• 1 δοχείο λαδιού • 1 σετ κλειδιών • 1 βαλίτσα μεταφοράς

εξαγωγής υποδοχής

■ 30 x 410 mm



Συνοδεύεται με: • 1 πλαινή χειρολαβή • 1 σετ καρβουνάκια
• 1 δοχείο λαδιού • 1 σετ κλειδιών • 1 βαλίτσα μεταφοράς

ΚΩΔΙΚΟΣ	43428	43417
ΤΥΠΟΣ	BH 1500	BH 1800
ΙΣΧΥΣ (Watt)	1500	1850
ΚΡΟΥΣΕΙΣ (B.P.M.)	1400	1500
ΙΣΧΥΣ ΚΡΟΥΣΗΣ (Joule)	50	55
ΒΑΡΟΣ (Kg)	16	17
ΤΙΜΗ	445 €	515 €

ΓΩΝΙΑΚΟΙ ΤΡΟΧΟΙ

Ø115 - 720W



Ø125 - 840W



Ø230 - 2200W



ΚΩΔΙΚΟΣ	43478	43479	43480
ΤΥΠΟΣ	AG 1157	AG 125	AG 2302
ΙΣΧΥΣ (Watt)	720	840	2200
ΔΙΣΚΟΣ Ø (mm)	115	125	230
ΤΑΧΥΤΗΤΑ (R.P.M.)	11000	10000	6000
ΣΠΕΙΡΩΜΑ ΑΞΟΝΑ	M14	M14	M14
ΒΑΡΟΣ (Kg)	1,5	2,05	6,2
ΤΙΜΗ	49 €	55 €	115 €

ΜΑΓΝΗΤΙΚΟ ΔΡΑΠΑΝΟ

ΚΩΔΙΚΟΣ	63403
ΤΥΠΟΣ	BMD-35
ΙΣΧΥΣ (Watt)	1200
ΤΑΣΗ (V/Hz)	230/50
ΤΑΧΥΤ. ΧΩΡΙΣ ΦΟΡΤΙΟ (R.P.M.)	595
ΚΑΛΩΔΙΟ ΜΕ ΠΡΙΖΑ (m)	2,5
ΒΑΡΟΣ (Kg)	15,5
ΙΚΑΝΟΤΗΤΑ ΔΙΑΤΡΗΣΗΣ	
ΠΟΤΗΡΟΚΟΡΩΝΑ (mm)	35
ΤΡΥΠΑΝΙ (ΜΕ ΤΣΟΚ) (mm)	13
ΒΑΘΟΣ ΔΙΑΤΡΗΣΗΣ ΜΕ	
ΠΟΤΗΡΟΚΟΡΩΝΑ (mm)	50
ΥΠΟΔΟΧΗ (mm) / ΚΩΝΟΣ	19/-
ΔΥΝΑΜΗ ΜΑΓΝΗΤΗ (N)	13000
ΔΙΑΔΡΟΜΗ (mm)	190
ΜΑΓΝΗΤΙΚΗ ΒΑΣΗ (mm)	160x80x50
ΤΙΜΗ	650 €

ΑΛΟΙΦΑΔΟΡΟΣ

Συνοδεύεται με: • 1 χειρολαβή • 1 σετ καρβουνάκια • 1 δίσκο • 1 γούνα στίλβωσης

ΚΩΔΙΚΟΣ	43456
ΤΥΠΟΣ	APB 12-180
ΙΣΧΥΣ (Watt)	1200
ΔΙΣΚΟΣ Ø (mm)	180
ΤΑΧΥΤΗΤΑ (R.P.M.)	660-3000
ΣΠΕΙΡΩΜΑ ΑΞΟΝΑ	M14
ΒΑΡΟΣ (Kg)	3,7
ΤΙΜΗ	110 €

ΔΙΣΚΟΠΡΙΟΝΟ ΜΕΤΑΛΛΟΥ

1700 Watt



- Ταχύτητα: 3700 R.P.M.
- Δίσκος: Ø200x20 mm
- Κοπή 0°/45° (max.): 67/42mm
- Βάρος: 6,3 Kg

ΚΩΔΙΚΟΣ	43425
ΤΥΠΟΣ	BCS 200
ΤΙΜΗ	220 €

ΦΡΕΖΑ ΑΚΜΩΝ

1100 Watt

- Ταχύτητα: 3000-6000 R.P.M.
- Γωνία φάλτσου: 45°
- Υψος κοπής φάλτσου 45° max.: 6 mm
- Εσωτερικό κυκλικό φάλτσο min.: Ø20 mm
- Βάρος: 4,7 Kg



ΚΩΔΙΚΟΣ	43430
ΤΥΠΟΣ	BEB 11
ΤΙΜΗ	330 €

ΔΡΑΠΑΝΟΚΑΤΣΑΒΙΔΑ ΜΠΑΤΑΡΙΑΣ **ΛΙΘΙΟΥ**

10,8 Volt 2 ΤΑΧΥΤΗΤΩΝ



ΚΩΔΙΚΟΣ	63416
ΤΥΠΟΣ	BCT 102L
ΤΑΧΥΤΗΤΑ (R.P.M.)	0-380/0-1200
ΡΥΘΜΙΣΕΙΣ ΡΟΠΗΣ	20+1
ΡΟΠΗ (max.) (Nm)	25
ΙΚΑΝΟΤΗΤΑ ΔΙΑΤΡΗΣΗΣ	
ΑΤΣΑΛΙ / ΞΥΛΟ (mm)	10 / 19
ΤΙΜΗ	79 €

Συνοδεύεται με:

Ταχυφοριστή, Μπαταρία, Κιτ 12 εξαρτημάτων (μυτάκια, τρυπάνια, αντάπτορας), Βαλιτσάκι μεταφοράς ΕΞΑΡΤΗΜΑΤΑ

ΚΩΔΙΚΟΣ	ΠΕΡΙΓΡΑΦΗ	ΤΙΜΗ
63993	Μπαταρία 10,8V/1,5Ah	29 €
63992	Ταχυφοριστής	16 €

18 Volt 2 ΤΑΧΥΤΗΤΩΝ



ΚΩΔΙΚΟΣ	63415
ΤΥΠΟΣ	BCT 182L
ΤΑΧΥΤΗΤΑ (R.P.M.)	0-380/0-1250
ΡΥΘΜΙΣΕΙΣ ΡΟΠΗΣ	15+1
ΡΟΠΗ (max.) (Nm)	42
ΙΚΑΝΟΤΗΤΑ ΔΙΑΤΡΗΣΗΣ	
ΑΤΣΑΛΙ / ΞΥΛΟ (mm)	10 / 25
ΤΙΜΗ	99 €

Συνοδεύεται με:

Ταχυφοριστή, Μπαταρία, Βαλιτσάκι μεταφοράς ΕΞΑΡΤΗΜΑΤΑ

ΚΩΔΙΚΟΣ	ΠΕΡΙΓΡΑΦΗ	ΤΙΜΗ
63998	Μπαταρία 18V/1,5Ah	44 €
63996	Ταχυφοριστής	21 €

ΗΛΕΚΤΡΙΚΑ ΚΑΤΣΑΒΙΔΙΑ

600 Watt

ΓΙΑ ΓΥΦΟΣΑΝΙΔΕΣ



ΚΩΔΙΚΟΣ	43455
ΤΥΠΟΣ	SDB 4560
ΙΣΧΥΣ (Watt)	600
ΤΑΧΥΤΗΤΑ (R.P.M.)	0-4500
ΡΟΠΗ (Nm)	8,2
ΒΙΔΑ Ø max. (mm)	6
ΤΣΟΚ ● (mm)	6
ΒΑΡΟΣ (Kg)	1,8
ΤΙΜΗ	65 €

600 Watt

ΓΙΑ ΑΥΤΟΔΙΑΤΡΗΤΕΣ ΒΙΔΕΣ



ΚΩΔΙΚΟΣ	63402
ΤΥΠΟΣ	SDB 2560
ΙΣΧΥΣ (Watt)	600
ΤΑΧΥΤΗΤΑ (R.P.M.)	0-2500
ΡΟΠΗ (Nm)	1,65
ΒΙΔΑ Ø max. (mm)	6
ΤΣΟΚ ● (mm)	6
ΒΑΡΟΣ (Kg)	1,9
ΤΙΜΗ	75 €

ΠΙΣΤΟΛΙΑ ΘΕΡΜΟΥ ΑΕΡΑ

2000 Watt



ΚΩΔΙΚΟΣ	63421
ΙΣΧΥΣ (Watt)	2000
ΘΕΡΜΟΚΡΑΣΙΑ (°C)	350/550 (2 σκάλες)
ΠΑΡΟΧΗ ΑΕΡΑ Lt./min	320/550 (2 σκάλες)
ΒΑΡΟΣ (Kg)	0,75
ΤΙΜΗ	22 €

Συνοδεύεται με:



2000 Watt ΗΛΕΚΤΡΟΝΙΚΟ



- Ηλεκτρονικό με LCD οθόνη και ψηφιακές ενδείξεις.
- Ρυθμιζόμενη ηλεκτρονική θερμοκρασία και παροχή αέρα.

ΚΩΔΙΚΟΣ	63422
ΙΣΧΥΣ (Watt)	2000
ΘΕΡΜΟΚΡΑΣΙΑ (°C)	50-600
ΠΑΡΟΧΗ ΑΕΡΑ Lt./min	120-500
ΒΑΡΟΣ (Kg)	0,75
ΤΙΜΗ	58 €



LCD οθόνη

Συνοδεύεται με:



Βαλιτσάκι μεταφοράς & εξαρτήματα

ΣΕΓΑ
600 Watt

Συνοδεύεται με:

- 2 λάμες • 1 σετ καρβουνάκια

ΚΩΔΙΚΟΣ	43459
ΤΥΠΟΣ	JSB 1360
ΔΙΑΔΡΟΜΕΣ (S.P.M.)	500-2500
ΜΗΚΟΣ ΔΙΑΔΡΟΜΗΣ (mm)	26
ΚΟΠΗ ΞΥΛΟ/	130/
ΑΛΟΥΜΙΝΙΟ/ΑΤΣΑΛΙ(mm)	30/10
ΒΑΡΟΣ (Kg)	3,0
ΤΙΜΗ	115 €

ΠΑΛΜΙΚΟ ΤΡΙΒΕΙΟ
320 Watt

Συνοδεύεται με:

- 1 σετ καρβουνάκια • 2 γυαλόχαρτα

ΚΩΔΙΚΟΣ	43457
ΤΥΠΟΣ	ESB 3200
ΤΑΧΥΤΗΤΑ (R.P.M.)	10000
ΕΚΚΕΝΤΡΟ Ø (mm)	2,4
ΔΙΑΣΤ. ΠΕΛΜΑΤΟΣ (mm)	115x229
ΒΑΡΟΣ (Kg)	3,0
ΤΙΜΗ	95 €

ΠΛΑΝΗ
710 Watt

Συνοδεύεται με: • 1 οδηγό παράλληλων κοπών

- 1 σετ καρβουνάκια

ΚΩΔΙΚΟΣ	43458
ΤΥΠΟΣ	PNB 8271
ΤΑΧΥΤΗΤΑ (R.P.M.)	16000
ΠΛΑΤΟΣ ΠΛΑΝΙΣΜΑΤΟΣ (mm)	82
ΒΑΘΟΣ ΠΛΑΝΙΣΜΑΤΟΣ (mm)	0-2,6
ΑΡΙΘ. ΛΕΠΙΔΩΝ	2
ΔΙΑΜΕΤΡ. ΤΥΜΠΑΝΟΥ (mm)	45
ΒΑΡΟΣ (Kg)	3,1
ΤΙΜΗ	90 €

ΗΛΕΚΤΡΙΚΑ ΠΙΣΤΟΛΙΑ ΒΑΦΗΣ AIRLESS

Πρακτικός και ευέλικτος τρόπος για εργασίες βαφής σε εσωτερικούς και εξωτερικούς χώρους. Ενσωματώνουν την τεχνολογία HVLP που εξασφαλίζει τέλεια βεντάλια ψεκασμού πλήρως ρυθμιζόμενη χωρίς τη δημιουργία ενοχλητικής νέφωσης χρώματος. Χαρίζει άριστο τελικό αισθητικό αποτέλεσμα, οικονομία και ταχύτητα, πλεονεκτήματα ασύγκριτα καλύτερα από τη βαφή με πινέλα, ρολά κλπ. Μπορείτε να χρησιμοποιήσετε μεγάλη γκάμα υλικών (όπως βερνίκια και χρώματα διαλυτικού) και να καλύψετε ένα μεγάλο εύρος αναγκών. Η βεντάλια, στα τρία μεγαλύτερα μοντέλα, μπορεί να ρυθμιστεί ώστε να ψεκάζει οριζόντια, κάθετα ή σε λεπτή στρογγυλή δέσμη για εύκολη πρόσβαση στα δύσκολα σημεία. Διαθέτουν ρυθμιστή ποσότητας χρώματος για ακόμη καλύτερη προσαρμογή και ευελιξία ανάλογα με το υλικό και τη χρήση. Επίσης, τα τρία μεγαλύτερα μοντέλα έχουν αποσπώμενη κεφαλή που καθιστά πανεύκολο τον καθαρισμό τους.

63420

63423

63417

63418

ΚΩΔΙΚΟΣ	63420	63423	63417	63418
ΙΣΧΥΣ (Watt)	130	350	500	650
ΤΑΣΗ (Volt/Hz)	220-240/50	220-240/50	220-240/50	220-240/50
ΔΟΧΕΙΟ (ml)	800	700	800	800
ΙΞΩΔΕΣ max. (din/sec)	60	60	100	60
ΠΑΡΟΧΗ max. (ml/min)	320	800	900	800
ΜΠΕΚ (mm)	Ø 0.8	Ø 1.8 / Ø 2.6	Ø 1.8 / Ø 2.6	Ø 1.8 / Ø 2.6
ΜΗΚΟΣ ΣΩΛΗΝΑ (m)	-	-	-	1,8
ΒΑΡΟΣ (Kg) Μικ./Καθ.	1,9/1,5	1,6/1,2	1,7/1,4	3,4/0,5 (πιστόλι)
ΤΙΜΗ	34 €	42 €	68 €	84 €

ΤΡΙΒΕΙΑ ΤΟΙΧΟΥ ΤΗΛΕΣΚΟΠΙΚΑ

BGS-230B

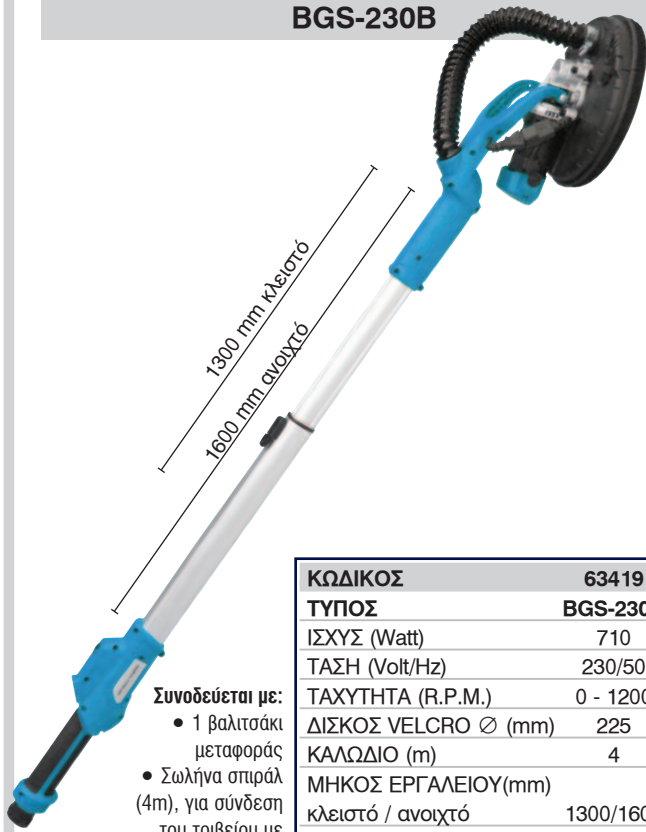

- Συνοδεύεται με:
- 1 βαλιτσάκι μεταφοράς
 - Σωλήνα σπирάλ (4m), για σύνδεση του τριβείου με ηλεκτρική σκούπα
 - 6 φύλλα λείανσης

ΚΩΔΙΚΟΣ	63419
ΤΥΠΟΣ	BGS-230B
ΙΣΧΥΣ (Watt)	710
ΤΑΣΗ (Volt/Hz)	230/50
ΤΑΧΥΤΗΤΑ (R.P.M.)	0 - 1200
ΔΙΣΚΟΣ VELCRO Ø (mm)	225
ΚΑΛΩΔΙΟ (m)	4
ΜΗΚΟΣ ΕΡΓΑΛΕΙΟΥ(mm) κλειστό / ανοιχτό	1300/1600
ΒΑΡΟΣ (Kg)	3,5
ΤΙΜΗ	210 €

DS 225

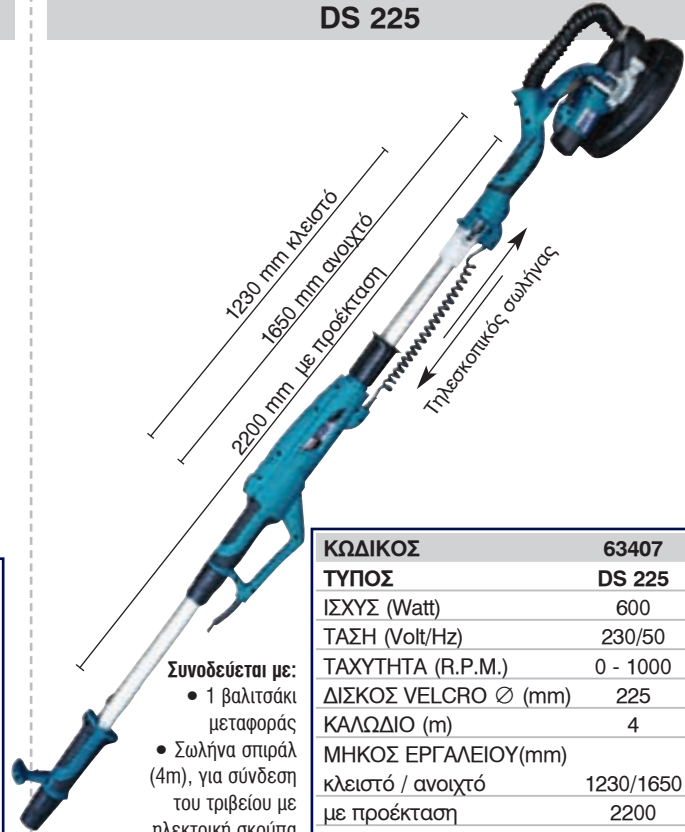

- Συνοδεύεται με:
- 1 βαλιτσάκι μεταφοράς
 - Σωλήνα σπирάλ (4m), για σύνδεση του τριβείου με ηλεκτρική σκούπα
 - 6 φύλλα λείανσης
 - 1 προέκταση

ΚΩΔΙΚΟΣ	63407
ΤΥΠΟΣ	DS 225
ΙΣΧΥΣ (Watt)	600
ΤΑΣΗ (Volt/Hz)	230/50
ΤΑΧΥΤΗΤΑ (R.P.M.)	0 - 1000
ΔΙΣΚΟΣ VELCRO Ø (mm)	225
ΚΑΛΩΔΙΟ (m)	4
ΜΗΚΟΣ ΕΡΓΑΛΕΙΟΥ(mm) κλειστό / ανοιχτό	1230/1650
με προέκταση	2200
ΒΑΡΟΣ (Kg)	5
ΤΙΜΗ	260 €

ΑΝΑΔΕΥΤΗΡΑΣ

1200 Watt

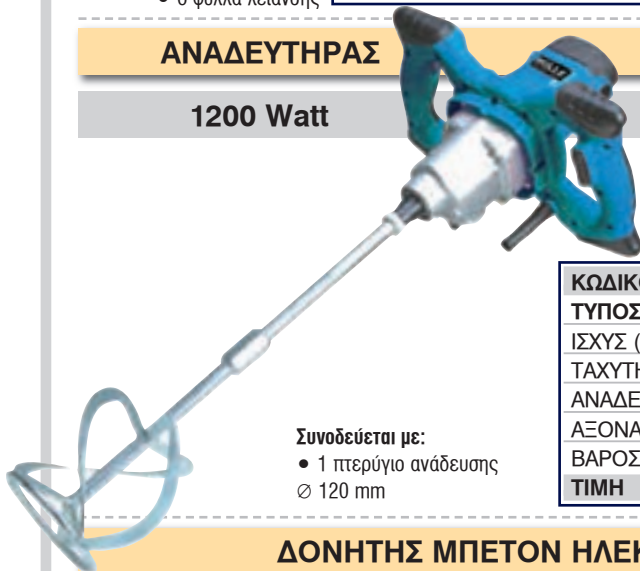

- Συνοδεύεται με:
- 1 ππερύγιο ανάδευσης Ø 120 mm

ΚΩΔΙΚΟΣ	43476
ΤΥΠΟΣ	MB 1206
ΙΣΧΥΣ (Watt)	1200
ΤΑΧΥΤΗΤΑ (R.P.M.)	0-500/0-700
ΑΝΑΔΕΥΤ. max.Ø (mm)	120
ΑΞΟΝΑΣ	M14x2 (θηλυκός)
ΒΑΡΟΣ (kg)	5,1
ΤΙΜΗ	95 €

ΔΟΝΗΤΗΣ ΜΠΕΤΟΝ ΗΛΕΚΤΡΙΚΟΣ

1400 Watt



ΜΑΡΚΟΥΤΣΙΑ

ΚΩΔΙΚΟΣ	63957	63958
ΜΑΡΚΟΥΤΣΙ	Ø 28x3 m	Ø 38x3 m
ΤΙΜΗ	280 €	360 €

ΚΩΔΙΚΟΣ	43465
ΤΥΠΟΣ	BCV 1400
ΙΣΧΥΣ (Watt)	1400
ΤΑΣΗ (V/Hz)	230/50
ΤΑΧΥΤΗΤΑ (R.P.M.)	16000
ΔΟΝΗΣΕΙΣ (B.P.M.)	11000
ΒΑΡΟΣ (Kg)	4,3
ΤΙΜΗ	270 € *

(Τιμή χωρίς μαρκούτσι)

ΗΛΕΚΤΡΙΚΗ ΣΚΟΥΠΑ ΓΙΑ ΤΡΙΒΕΙΑ



Τεχνική ενημέρωση:

Η χρήση ηλεκτρικής σκούπας όταν χρησιμοποιούμε ηλεκτρικά εργαλεία συμβάλει, πρώτον, στην διατήρηση ενός υγιούς και καθαρού από σκόνη και σωματίδια χώρου εργασίας και, δεύτερον, στην καλύτερη λειτουργία του εργαλείου. Σε ιδιαίτερα απαιτητικές εργασίες, όπως με τη χρήση τριβείων τοίχου, δεν είναι κατάλληλες όλες οι σκούπες. Σ' αυτές τις περιπτώσεις η σωστή επιλογή είναι οι σκούπες **με αυτοκαθαριζόμενο φίλτρο** γιατί έχουν τη δυνατότητα να διατηρούν το φίλτρο μονίμως καθαρό και την απορροφητική ικανότητα της σκούπας στο μέγιστο δυνατό επίπεδο, χωρίς το μοτέρ να ζορίζεται ή να καίγεται. Έτσι βοηθούν το τριβείο να «αναπνεύσει» και να διατηρήσει την υψηλή απόδοση και μακροζωία του.



Κωδικός: 45818
Τιμή: 370€

* (Δεν περιλαμβάνονται στην τιμή του εργαλείου)

ΣΕΙΡΑ ECONOMY (ΕΡΑΣΙΤΕΧΝΙΚΗ)

T-125 ECO

T-150 ECO

Για αναλώσιμα
 δίδυμων τροχών
 Βλέπε σελ.: 88

ΚΩΔΙΚΟΣ	ΤΥΠΟΣ	ΠΕΤΡΑ (mm)	ΙΣΧΥΣ (Watt)	ΤΑΣΗ (V/Hz)	ΣΤΡΟΦΕΣ	ΔΙΑΣΤ. ΣΥΣΚ.(mm)	ΒΑΡΟΣ (Kg)	ΤΙΜΗ
41815	T-125 ECO	125x16x12,7	150	230/50	2950 R.P.M.	290x180x210	5,7	31 €
41816	T-150 ECO	150x16x12,7	150	230/50	2950 R.P.M.	290x210x210	6,3	34 €

ΣΕΙΡΑ STANDARD
T-125 STD

ΕΙΔΙΚΟΙ ΔΙΔΥΜΟΙ ΤΡΟΧΟΙ
**T/W 150
 WET/DRY**

• Με μειωτήρα
 στροφών 322rpm

**T-150 STD
 T-200 STD**

**T/B 150
 ΤΡΟΧΟΒΟΥΡΤΣΑ**

T-150F STD

**T/T 150/50
 ΠΕΤΡΑ/ΤΑΙΝΙΑ**

ΚΩΔΙΚΟΣ	ΤΥΠΟΣ	ΠΕΤΡΑ (mm)	ΙΣΧΥΣ (Watt)	ΤΑΣΗ (V/Hz)	ΣΤΡΟΦΕΣ	ΔΙΑΣΤ. ΣΥΣΚ.(mm)	ΒΑΡΟΣ (Kg)	ΤΙΜΗ
41819	T-125 STD	125x16x12,7	150	230/50	2950 R.P.M.	290x190x210	5,4	35 €
41820	T-150 STD	150x20x12,7	250	230/50	2950 R.P.M.	350x200x230	7,5	48 €
41822	T-200 STD	200x20x16	350	230/50	2950 R.P.M.	370x260x290	11,5	61 €
41824	T-150F STD	150x20x12,7/150x40x12,7	250	230/50	2950 R.P.M.	360x200x230	8,5	55 €
41833	T/W 150	150x20x12,7/150x40x20	200	230/50	2950 R.P.M.	390x270x250	9,0	56 €
41835	T/B 150	150x20x12,7/βούρτσα 150mm	250	230/50	2950 R.P.M.	430x210x230	8,0	60 €
41837	T/T 150/50	150x20x12,7/ 50x686(ταινία)	200	230/50	2950 R.P.M.	410x340x210	9,5	63 €

ΣΕΙΡΑ INDUSTRIAL (Heavy duty)

T-150 IND / T-175 IND / T-200 IND



T/T 200/100 IND

ΠΕΤΡΑ/ΤΑΙΝΙΑ

400 Volt



ΚΩΔΙΚΟΣ	ΤΥΠΟΣ	ΠΕΤΡΑ (mm)	ΙΣΧΥΣ (Watt)	ΤΑΣΗ (V/Hz)	ΣΤΡΟΦΕΣ	ΔΙΑΣΤ. ΣΥΣΚ.(mm)	ΒΑΡΟΣ (Kg)	ΤΙΜΗ
41827	T-150 IND	150x25x32	520	230/50	2950 R.P.M.	470x260x260	16,0	152 €
41828	T-175 IND	175x25x32	520	230/50	2950 R.P.M.	470x260x250	18,0	165 €
41829	T-200 IND	200x32x32	900	230/50	2950 R.P.M.	520x320x310	28,0	253 €
41838	T/T 200/100 IND	200x32x32 (ΤΑΙΝΙΑ:100x914)	1100	400/50	2950 R.P.M.	620x530x290	30,5	302 €

ΜΕΓΓΕΝΕΣ

ΜΕΓΓΕΝΕΣ ΠΑΓΚΟΥ ΑΤΣΑΛΙΝΕΣ Heavy Duty Professional

3" (75 mm)



4" (100 mm)



5" (125 mm)



6" (150 mm)



8" (200 mm)



10" (250 mm)

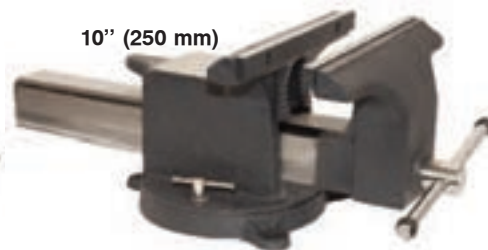

- Μέγγενες πάγκου εξ' ολοκλήρου από ατσάλι.
- Περιστρεφόμενη βάση.
- Δυνατότητα αλλαγής σιαγώνων.
- Ενσωματωμένες σιαγόνες για σωλήνες.

ΚΩΔΙΚΟΣ	ΠΕΡΙΓΡΑΦΗ	ΔΙΑΣΤ. ΣΥΣΚΕΥΑΣΙΑΣ	ΒΑΡΟΣ	ΤΙΜΗ
40629	ΜΕΓΓΕΝΗ 75 mm (3")	330x170x180 mm	6,7 kg	68 €
40630	ΜΕΓΓΕΝΗ 100 mm (4")	350x170x190 mm	7,9 kg	81 €
40631	ΜΕΓΓΕΝΗ 125 mm (5")	210x400x210 mm	11,2 kg	104 €
40632	ΜΕΓΓΕΝΗ 150 mm (6")	210x450x240 mm	14,4 kg	128 €
40633	ΜΕΓΓΕΝΗ 200 mm (8")	230x545x260 mm	19,5 kg	168 €
40634	ΜΕΓΓΕΝΗ 250 mm (10")	300x610x265 mm	25,1 kg	215 €

ΚΟΠΗΣ ΛΕΠΤΟΥ ΠΑΧΟΥΣ

FORZA

Η οικονομική λύση για μεσαίας έντασης εργασίες



Κατάλληλοι για ασφάλι, ανοξειδωτο ασάλι, σίδηρο.

ΚΩΔ.	ΔΙΑΣΤΑΣΕΙΣ	ΤΕΜ./	ΤΙΜΗ/ΤΕΜ.
68089	115 x 1,0	50	0,98 €
68090	125 x 1,0	50	1,07 €
68094	230 x 1,9	25	2,65 €

PLATINUM

Η άριστη επιλογή για βιομηχανική χρήση

- Υψηλή ταχύτητα κοπής
- Μεγάλη διάρκεια ζωής



Κατάλληλοι για ασάλι, ανοξειδωτο ασάλι, σίδηρο.

ΚΩΔ.	ΔΙΑΣΤΑΣΕΙΣ	ΤΕΜ./	ΤΙΜΗ/ΤΕΜ.
68056	115 x 1,0	50	1,20 €
68057	125 x 1,0	50	1,30 €
68059	230 x 1,9	25	3,00 €

ΔΙΣΚΟΣ ΓΙΑ ΦΟΡΗΤΑ ΔΙΣΚΟΠΡΙΟΝΑ

VT MF / T



ΚΩΔ.	ΔΙΑΣΤΑΣΕΙΣ	ΤΕΜ./	ΤΙΜΗ/ΤΕΜ.
68034	350 x 3,0 x 25,4	10	8,70 €

ΚΛΑΣΙΚΟΙ ΔΙΣΚΟΙ ΚΟΠΗΣ

FORZA

Κλασικός δίσκος κοπής σιδήρου πάχους 3,2 mm



ΚΩΔ.	ΔΙΑΣΤΑΣΕΙΣ	ΤΕΜ./	ΤΙΜΗ/ΤΕΜ.
68095	115 x 3,2	25	1,13 €
68096	125 x 3,2	25	1,30 €
68097	230 x 3,2	25	2,35 €

ΓΙΑ ΟΛΑ ΤΑ ΥΛΙΚΑ

JOLLY



Κόβει: PVC, πλακάκια, αλουμίνιο, μέταλλο με ακρίβεια και ταχύτητα

ΚΩΔ.	ΔΙΑΣΤΑΣΕΙΣ	ΤΕΜ./	ΤΙΜΗ/ΤΕΜ.
68053	115 x 1,0	50	1,00 €
68054	125 x 1,0	50	1,07 €
68055	230 x 1,9	25	2,80 €

ΔΙΣΚΟΣ ΚΑΘΑΡΙΣΜΟΥ ΕΠΙΦΑΝΕΙΩΝ

RAPID STRIP



ΚΩΔ.	ΔΙΑΣΤΑΣΕΙΣ	ΤΕΜ./	ΤΙΜΗ/ΤΕΜ.
48066	125 x 22,23	10	7,50 €

ΛΕΙΑΝΣΕΩΣ ΜΕ ΠΤΕΡΥΓΙΑ (FLAP DISKS)

FORZA



Κατάλληλοι για: **ανοξειδωτο αστάλι, αστάλι υψηλής αντοχής, μέταλλα, μη σιδηρούχα μέταλλα, αλουμίνιο, χυτοσίδηρο**

ΚΩΔ.	ΔΙΑΣΤ.	ΚΟΚΚ.	ΤΙΜΗ/ΤΕΜ.
48053	115x22,23	40	2,30 €
48054	115x22,23	60	2,30 €
48055	115x22,23	80	2,30 €
48057	125x22,23	40	2,95 €
48058	125x22,23	60	2,95 €
48059	125x22,23	80	2,95 €

Συσκευασία 10 τεμαχίων

ZA



- Δίσκοι λείανσης με πτερύγια από κεραμικό υλικό και ζirkόνιο.
- Υψηλή ταχύτητα λείανσης (αφαίρεσης υλικού), έως και 50%.
- Χαμηλές θερμοκρασίες στην επιφάνεια εργασίας.
- Υψηλή απόδοση σε ιδιαίτερα σκληρά υλικά.

ΚΩΔ.	ΔΙΑΣΤ.	ΚΟΚΚ.	ΤΙΜΗ/ΤΕΜ.
68047	115x22,23	40	3,30 €
68048	115x22,23	60	3,30 €
68049	115x22,23	80	3,30 €
68050	125x22,23	40	3,85 €
68051	125x22,23	60	3,85 €
68052	125x22,23	80	3,85 €

Συσκευασία 10 τεμαχίων

ΛΕΙΑΝΣΕΩΣ ΚΛΑΣΙΚΟΙ ΔΙΣΚΟΙ

FORZA



Οι κλασικοί δίσκοι λείανσης σιδήρου

ΚΩΔ.	ΔΙΑΣΤ.	ΤΙΜΗ/ΤΕΜ.
68070	115 x 6,0	1,80 €
68071	125 x 6,0	2,00 €
68072	180 x 6,0	2,90 €
68073	230 x 6,0	4,00 €

Συσκευασία 10 τεμαχίων

VT MF-A24 0



Οι κλασικοί δίσκοι λείανσης για μεσαίας αντοχής σίδηρο

ΚΩΔ.	ΔΙΑΣΤ.	ΤΙΜΗ/ΤΕΜ.
68035	115 x 6,4	2,00 €
68036	125 x 6,4	2,20 €
68038	230 x 6,8	4,70 €

Συσκευασία 25 τεμαχίων

ΔΙΑΜΑΝΤΟΔΙΣΚΟΙ ΚΟΠΗΣ ΠΛΑΚΙΔΙΩΝ

FORZA



Συσκευασία 1 τεμαχίου
Κατάλληλοι για ξηρά και υγρή κοπή

ΚΩΔΙΚΟΣ	ΔΙΑΣΤΑΣΕΙΣ	ΤΙΜΗ
68098	115 x 1,7	8,70 €
68099	180 x 1,7	22,50 €

ΛΕΙΑΝΤΙΚΑ GRINDING ΓΙΑ ΤΡΙΒΕΙΑ ΤΟΙΧΟΥ

VELCRO Ø 225



Συσκευασία 10 τεμαχίων

ΚΩΔ.	ΠΕΡΙΓΡΑΦΗ	ΤΙΜΗ/ΤΕΜ.
68075	GR 40	1,80 €
68076	GR 60	1,80 €
68077	GR 80	1,80 €
68078	GR 100	1,80 €
68079	GR 120	1,80 €
68080	GR 150	1,80 €
68081	GR 180	1,80 €
68082	GR 240	1,80 €

ΔΙΑΜΑΝΤΟΔΙΣΚΟΙ ΚΟΠΗΣ

FORZA



Κατάλληλοι για δομικά υλικά:
• τούβλα • σπλισμένο σκυρόδεμα
• γρανίτη • πορφυρίτη κ.α.

Συσκευασία 1 τεμαχίου
Κατάλληλοι για ξηρά και υγρή κοπή

ΚΩΔ.	ΔΙΑΣΤ.	ΤΙΜΗ/ΤΕΜ.
48001	115 x 2,2	12 €
48002	180 x 2,6	22 €
48003	230 x 2,6	37 €

FORZA



Κατάλληλοι για δομικά υλικά:
•τσιμέντο • γρανίτη • τούβλα κ.α.

Συσκευασία 1 τεμαχίου
Κατάλληλοι για ξηρά και υγρή κοπή

ΚΩΔ.	ΔΙΑΣΤ.	ΤΙΜΗ/ΤΕΜ.
48005	115 x 2,0	10 €
48006	125 x 2,5	11 €
48007	180 x 2,5	20 €
48008	230 x 2,5	28 €

WELDON

 ΠΟΤΗΡΟΚΟΡΩΝΕΣ HSS
 WELDON
 ΒΑΘΟΣ ΚΟΠΗΣ 25 mm

ΚΩΔΙΚΟΣ	(mm)	ΤΙΜΗ
68623	12	16 €
68624	13	16 €
68625	14	16 €
68626	15	16 €
68627	16	18 €
68628	17	18 €
68629	18	20 €
68630	20	22 €
68631	22	23 €
68632	24	25 €
68633	25	25 €
68634	26	26 €
68635	28	29 €
68636	30	31 €
68637	32	35 €

 ΠΟΤΗΡΟΚΟΡΩΝΕΣ HSS WELDON
 ΒΑΘΟΣ ΚΟΠΗΣ 50 mm

ΚΩΔΙΚΟΣ	(mm)	ΤΙΜΗ
68638	14	23 €
68639	18	25 €
68640	22	29 €
68641	24	33 €
68642	26	34 €
68643	28	37 €
68644	30	42 €

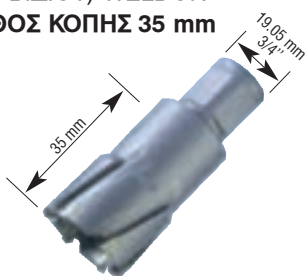
 ΠΟΤΗΡΟΚΟΡΩΝΕΣ HM
 (ΚΑΡΒΙΔΙΟΥ) WELDON
 ΒΑΘΟΣ ΚΟΠΗΣ 35 mm

ΚΩΔΙΚΟΣ	(mm)	ΤΙΜΗ
68651	18	38 €
68652	20	38 €
68653	22	38 €
68654	24	38 €

QUICK-IN

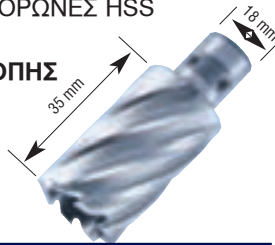
 ΠΟΤΗΡΟΚΟΡΩΝΕΣ HSS
 Quick-IN
 ΒΑΘΟΣ ΚΟΠΗΣ
 35 mm

ΚΩΔΙΚΟΣ	(mm)	ΤΙΜΗ
68601	12	18 €
68602	13	18 €
68603	14	18 €
68604	15	18 €
68605	16	21 €
68606	17	21 €
68607	18	22 €
68608	20	24 €
68609	22	25 €
68610	24	28 €
68611	25	28 €
68612	26	29 €
68613	28	33 €
68614	30	36 €
68615	32	40 €

 ΠΟΤΗΡΟΚΟΡΩΝΕΣ HSS
 Quick-IN
 ΒΑΘΟΣ ΚΟΠΗΣ 50 mm

ΚΩΔΙΚΟΣ	(mm)	ΤΙΜΗ
68616	14	24 €
68617	18	26 €
68618	22	30 €
68619	24	34 €
68620	26	35 €
68621	28	38 €
68622	30	44 €

UNIVERSAL

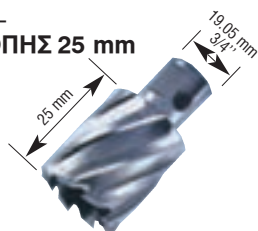
 ΠΟΤΗΡΟΚΟΡΩΝΕΣ HSS
 UNIVERSAL
 ΒΑΘΟΣ ΚΟΠΗΣ 25 mm

ΚΩΔΙΚΟΣ	(mm)	ΤΙΜΗ
68645	12	17 €
68646	14	17 €
68647	16	18 €
68648	18	20 €
68649	20	22 €
68650	22	24 €

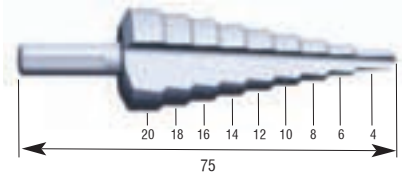
**ΤΡΥΠΑΝΙ ΚΩΝΙΚΟ
 ΜΕΤΡΙΚΟ HSS**

ΚΩΔΙΚΟΣ	L (mm)	ΤΙΜΗ
68659	4-20	17 €

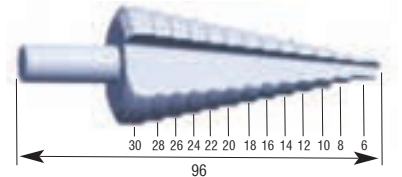

ΚΩΔΙΚΟΣ	L (mm)	ΤΙΜΗ
68660	6-30	43 €

ΠΕΙΡΟΣ ΚΕΝΤΡΑΡΙΣΜΑΤΟΣ

ΚΩΔΙΚΟΣ	L (mm)	ΤΙΜΗ
68656	77	3,50 €
68655	90	4,00 €
68657	102	4,50 €

**ΑΝΤΑΓΠΟΡΑΣ-ΜΕΤΑΤΡΟΠΕΑΣ
 (QUICK-IN ΣΕ WELDON)**

ΚΩΔΙΚΟΣ	(mm)	ΤΙΜΗ
68658	19.05	16 €

**ΑΝΤΑΓΠΟΡΑΣ
 WELDON ΣΕ 1/2-20UNF**



ΚΩΔΙΚΟΣ	(mm)	ΤΙΜΗ
68663		15 €

**ΦΡΕΖΑ ΜΕΤΑΛΛΩΝ
 ΚΩΝΙΚΗ**

ΚΩΔΙΚΟΣ	(mm)	ΤΙΜΗ
68661	3-25	24 €
68662	3-30	26 €

ΓΙΑ ΠΙΣΤΟΛΕΤΟ ΚΡΟΥΣΤΙΚΟ ΠΕΡΙΣΤΡΟΦΙΚΟ ΜΕ ΥΠΟΔΟΧΗ SDS-MAX

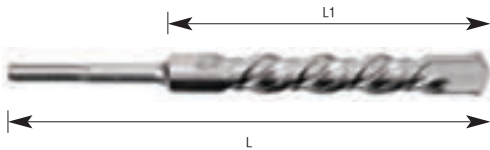
ΤΡΥΠΑΝΙΑ SDS-MAX (ΔΙΦΤΕΡΑ)



ΚΩΔΙΚΟΣ	ΔΙΑΜΕΤΡΟΣ Ø	L (mm)	L1 (mm)	ΤΙΜΗ
63956	16	400	265	8,00 €
63955	18	400	270	8,50 €
63954	20	400	270	9,00 €
63953	22	400	270	12,00 €
63952	25	400	270	13,00 €
63951	28	400	270	14,00 €
63950	30	400	265	20,00 €
63949	32	400	260	21,00 €
63948	35	400	260	28,00 €
63947	38	400	260	37,00 €
63946	40	400	260	43,00 €

ΕΞΑΡΤΗΜΑΤΑ SDS-MAX



ΚΩΔΙΚΟΣ	ΠΕΡΙΓΡΑΦΗ	ΤΙΜΗ
1. 63944	Βελόνι 18 x 400 mm	6,00 €
2. 63945	Καλέμι 18 x 400 mm	6,50 €

ΓΙΑ ΣΚΑΠΤΙΚΑ - ΚΑΤΕΔΑΦΙΣΤΙΚΑ

ΕΞΑΡΤΗΜΑΤΑ ΓΙΑ ΒΗ 1100

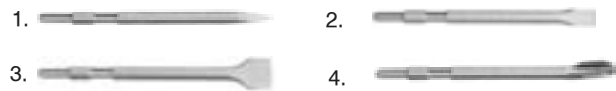

ΚΩΔΙΚΟΣ	ΠΕΡΙΓΡΑΦΗ	ΤΙΜΗ
1. 43971	Βελόνι 17 x 280 mm	5,50 €
2. 43972	Καλέμι 17 x 280 mm	5,50 €
3. 43975	Καλέμι πλατύ 17 x 280 mm	8,00 €
4. 43976	Χούφτα 17 x 280 mm	8,00 €

ΕΞΑΡΤΗΜΑΤΑ ΓΙΑ ΒΗ 1300/1500/1800



ΚΩΔΙΚΟΣ	ΠΕΡΙΓΡΑΦΗ	ΤΙΜΗ
1. 43977	Βελόνι 30 x 410 mm	13,00 €
2. 43978	Καλέμι 30 x 410 mm	13,00 €
3. 43979	Καλέμι πλατύ 30 x 410 mm	17,00 €
4. 43996	Φτυάρι 30 x 440 mm	46,00 €

ΕΞΑΡΤΗΜΑΤΑ ΓΙΑ ΒΗ 1800G



ΚΩΔΙΚΟΣ	ΠΕΡΙΓΡΑΦΗ	ΤΙΜΗ
1. 63916	Βελόνι 28 x 410 mm	13,00 €
2. 63917	Καλέμι 28 x 410 mm	13,00 €
3. 63962	Φτυάρι 28 x 440 mm	42,00 €

ΠΤΕΡΥΓΙΑ ΑΝΑΔΕΥΣΗΣ

• **Ανάμειξη του υλικού από την επιφάνεια του δοχείου προς τον πυθμένα.** Ιδανικό για ρευστά υλικά και κονιάματα σε μεγάλες ποσότητες (χρώματα, βερνίκια, λούστρα, αρμόστοκοι, ασβεστοκονιάματα, σοβάδες).



Για αναδευτήρες μεγάλης ισχύος. Διαιρούμενου τύπου. Ολικό μήκος 600 mm.

ΚΩΔ.	ΤΥΠΟΣ	Ø (mm)	▼	ΤΙΜΗ
63972	M14 x 2	120	15 - 25	10 €
63973	M14 x 2	140	25 - 40	11 €
63974	M14 x 2	160	30 - 60	12 €

• **Ανάμειξη του υλικού από τον πυθμένα του δοχείου προς την επιφάνεια.** Ιδανικό για κολλώδη και παχύρευστα υλικά (κόλλα πλακιδίων, σοβάς, στόκος και λοιπά έτοιμα κονιάματα). Ολικό μήκος 600 mm.

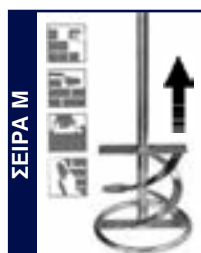

ΚΩΔ.	ΤΥΠΟΣ	Ø (mm)	▼	ΤΙΜΗ
43914	● 10 mm	120	15 - 20	9 €
43917	M14 x 2	120	15 - 20	9 €
43918	M14 x 2	140	20 - 40	11 €
43919	M14 x 2	160	30 - 60	13 €



• **Ανάμειξη του υλικού από τον πυθμένα του δοχείου προς την επιφάνεια.** Ιδανικό για ιδιαίτερα παχύρευστα υλικά όπως κονιάματα, λάσπη,τσιμέντο με άμμο ή χαλίκι. Εύκολη ανάδευση του υλικού. Διαιρούμενου τύπου. Ολικό μήκος 600 mm.

ΚΩΔ.	ΤΥΠΟΣ	Ø (mm)	▼	ΤΙΜΗ
63975	M14 x 2	140	εως 25	11 €

ΑΝΑΛΩΣΙΜΑ ΔΙΔΥΜΩΝ ΤΡΟΧΩΝ

ΠΕΤΡΕΣ

ΚΩΔΙΚΟΣ	ΔΙΑΜΕΤΡΟΣ	ΠΑΧΟΣ	ΤΡΥΠΑ	ΚΟΚΚΩΣΗ	ΤΙΜΗ
64211	125 mm	16 mm	12,7 mm	36	4,50 €
64212	125 mm	16 mm	12,7 mm	60	4,50 €
41895	150 mm	16 mm	12,7 mm	36	5,70 €
41892	150 mm	16 mm	12,7 mm	80	5,70 €
41893	150 mm	20 mm	12,7 mm	36	7,30 €
64217	150 mm	20 mm	12,7 mm	60	7,30 €
64213	150 mm	25 mm	32 mm	36	9,90 €
64214	150 mm	25 mm	32 mm	60	9,90 €
41894	150 mm	40 mm	20 mm	80	14,80 €
64216 (ΛΕΥΚΗ)	150 mm	40 mm	12,7 mm	80	15,50 €
64218	175 mm	25 mm	32 mm	36	14,80 €
64219	175 mm	25 mm	32 mm	60	14,80 €
41891	200 mm	20 mm	16 mm	36	12,70 €
41890	200 mm	20 mm	16 mm	60	12,70 €
64215	200 mm	32 mm	32 mm	36	22,00 €
64220	200 mm	32 mm	32 mm	60	22,00 €
64221	250 mm	32 mm	32 mm	36	32,00 €
64222	250 mm	32 mm	32 mm	60	32,00 €

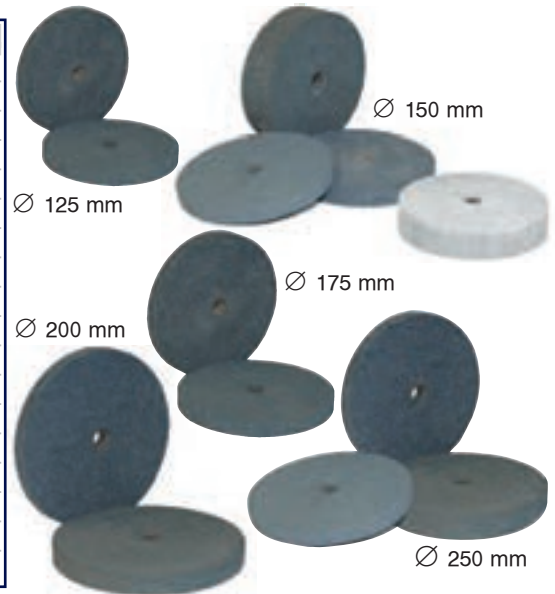

ΤΑΙΝΙΕΣ

ΚΩΔΙΚΟΣ	ΠΛΑΤΟΣ	ΜΗΚΟΣ	ΚΟΚΚΩΣΗ	ΤΙΜΗ
44251	50 mm	686 mm	80	1,80 €
44252	50 mm	686 mm	100	1,70 €
44253	50 mm	686 mm	120	1,70 €
64201	100 mm	914 mm	80	3,70 €
64202	100 mm	914 mm	100	3,40 €
64203	100 mm	914 mm	120	3,40 €



ΒΟΥΡΤΣΑ



ΚΩΔΙΚΟΣ	Ø	ΤΙΜΗ
44013	150 mm	13 €

> Ηλεκτρικά Εργαλεία RYOBI

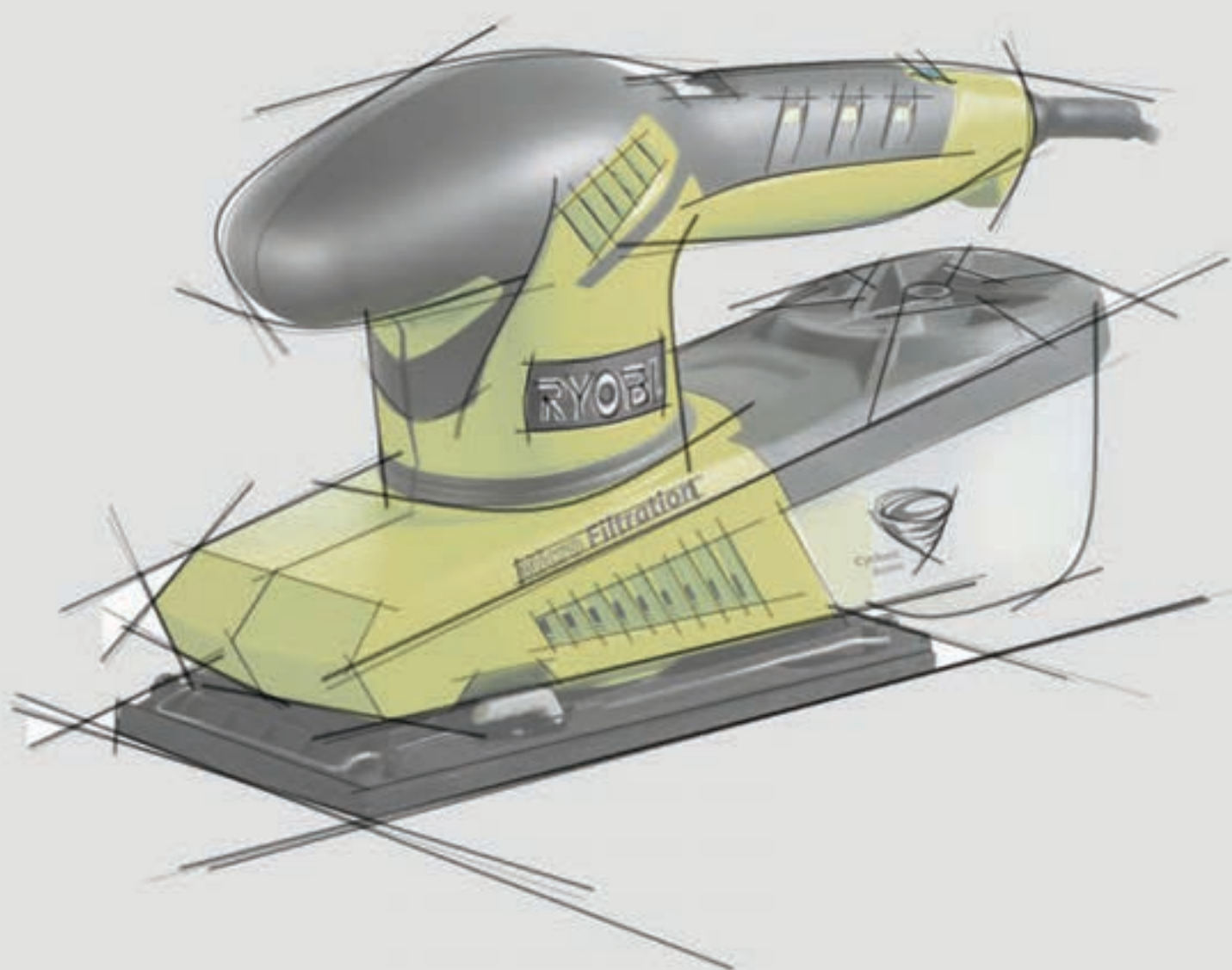

ΠΑΛΜΙΚΑ ΤΡΙΒΕΙΑ

- Συλλογέας σκόνης, τεχνολογίας Cyclonic Action
- Εύκολη, γρήγορη και σταθερή τοποθέτηση του φύλλου λείανσης
- Χαμηλό επίπεδο δόνησης για ομαλό έλεγχο και φινιρίσμα
- Λυχνία (μπλε φωτός) ένδειξης παροχής ρεύματος



ΚΩΔΙΚΟΣ	65259
ΤΥΠΟΣ	ESS 200 RS
ΙΣΧΥΣ (Watt)	200
ΤΑΧΥΤΗΤΑ (R.P.M.)	12000
ΔΙΑΜΕΤΡΟΣ	
ΤΑΛΑΝΤΩΣΕΩΝ Ø (mm)	2,0
ΠΕΛΜΑ (mm)	93 x 185
ΒΑΡΟΣ (Kg)	1,5
ΤΙΜΗ	49 €

Συνοδεύεται με: • φύλλα λείανσης

- Συλλογέας σκόνης, τεχνολογίας Cyclonic Action
- Εύκολη, γρήγορη και σταθερή τοποθέτηση του φύλλου λείανσης
- Χαμηλό επίπεδο δόνησης για ομαλό έλεγχο και φινιρίσμα
- Μεταβλητή ταχύτητα για ευελιξία και αποτελεσματικότητα
- Λυχνία (μπλε φωτός) ένδειξης παροχής ρεύματος



ΚΩΔΙΚΟΣ	65251
ΤΥΠΟΣ	ESS 280 RV
ΙΣΧΥΣ (Watt)	280
ΤΑΧΥΤΗΤΑ (R.P.M.)	7000 - 12000
ΔΙΑΜΕΤΡΟΣ	
ΤΑΛΑΝΤΩΣΕΩΝ Ø (mm)	2,0
ΠΕΛΜΑ (mm)	93 x 185
ΒΑΡΟΣ (Kg)	1,7
ΤΙΜΗ	69 €

Συνοδεύεται με: • βαλιτσάκι μεταφοράς
• φύλλα λείανσης

- Εύκολη, γρήγορη και σταθερή τοποθέτηση του φύλλου λείανσης
- Χυτό αλουμινένιο πέλμα για δύναμη και αντοχή
- Διακόπτης ON/OFF για ευκολία στη χρήση
- Εργονομική λαβή για μεγαλύτερη άνεση
- Μέγιστης αποδοτικότητας ολοκληρωμένο σύστημα περισυλλογής σκόνης
- Λυχνία (μπλε φωτός) ένδειξης παροχής ρεύματος



ΚΩΔΙΚΟΣ	65061
ΤΥΠΟΣ	EOS 2410 NHG
ΙΣΧΥΣ (Watt)	240
ΤΑΧΥΤΗΤΑ (R.P.M.)	14000
ΔΙΑΜΕΤΡΟΣ	
ΤΑΛΑΝΤΩΣΕΩΝ Ø (mm)	1,6
ΠΕΛΜΑ (mm)	110 x 114
ΒΑΡΟΣ (Kg)	1,56
ΤΙΜΗ	67 €

Συνοδεύεται με: • βαλιτσάκι μεταφοράς
• φύλλα λείανσης • σακούλα σκόνης

- Εργονομική λαβή για αυξημένη άνεση
- Μέγιστης αποδοτικότητας ολοκληρωμένο σύστημα περισυλλογής σκόνης
- Ενσωματωμένο άκρο λείανσης δύσκολα προσβάσιμων επιφανειών
- Πέλμα τριγωνικής σχεδίασης για λείανση γωνιών
- Λυχνία (μπλε φωτός) ένδειξης παροχής ρεύματος



ΚΩΔΙΚΟΣ	65058
ΤΥΠΟΣ	EPS 80 RS
ΙΣΧΥΣ (Watt)	80
ΤΑΧΥΤΗΤΑ (R.P.M.)	12000
ΔΙΑΜΕΤΡΟΣ	
ΤΑΛΑΝΤΩΣΕΩΝ Ø (mm)	1,6
ΠΕΛΜΑ (mm)	90 x 149
ΒΑΡΟΣ (Kg)	0,95
ΤΙΜΗ	49 €

Συνοδεύεται με: • βαλιτσάκι μεταφοράς
• φύλλα λείανσης πέλματος
• φύλλα λείανσης άκρου

ΕΚΚΕΝΤΡΟ ΤΡΙΒΕΙΟ

- Ισχυρό μοτέρ 300 Watt
- Έκκεντρη περιστροφική λειτουργία για αποτελεσματικότερη αφαίρεση υλικού
- Εργονομική λαβή για μεγαλύτερη άνεση
- Συλλογέας σκόνης, τεχνολογίας Cyclonic Action
- Λυχνία (μπλε φωτός) ένδειξης παροχής ρεύματος



ΚΩΔΙΚΟΣ	65250
ΤΥΠΟΣ	ROS 300
ΙΣΧΥΣ (Watt)	300
ΤΑΧΥΤΗΤΑ (R.P.M.)	7000 - 12000
ΔΙΑΜΕΤΡΟΣ	
ΤΑΛΑΝΤΩΣΕΩΝ Ø (mm)	2,4
ΠΕΛΜΑ (mm)	125
ΒΑΡΟΣ (Kg)	1,7
ΤΙΜΗ	69 €

Συνοδεύεται με: • φύλλα λείανσης

ΤΡΙΒΕΙΟ ΤΑΙΝΙΑΣ

- Μοτέρ ισχύος 800 Watt
- Σύστημα εύκολης και γρήγορης αλλαγής ταινίας
- Συλλογέας σκόνης, τεχνολογίας Cyclonic Action
- Προσαρμοζόμενη λαβή 4 θέσεων
- Λυχνία (μπλε φωτός) ένδειξης παροχής ρεύματος



ΚΩΔΙΚΟΣ	65076
ΤΥΠΟΣ	EBS 800
ΙΣΧΥΣ (Watt)	800
ΔΙΑΣΤΑΣΕΙΣ ΤΑΙΝΙΑΣ (mm)	73 x 533
ΤΑΧΥΤΗΤΑ (m/min.)	320
ΒΑΡΟΣ (Kg)	3,3
ΤΙΜΗ	118 €

Συνοδεύεται με: • ταινίες λείανσης

ΡΟΥΤΕΡ

- Ακριβής ρύθμιση ύψους, για απόλυτο έλεγχο και επαναλαμβανόμενες κοπές
- Μοτέρ 1400 Watt, με ομαλή εκκίνηση (soft start) με μεταβλητή ταχύτητα.
- Διάφανος εκτροπέας σκλήθρων, για ασφαλή και αποτελεσματικότερη χρήση του μηχανήματος
- Λυχνία (μπλε φωτός) ένδειξης παροχής ρεύματος



ΚΩΔΙΚΟΣ	65089
ΤΥΠΟΣ	ERT 1400 RV
ΙΣΧΥΣ (Watt)	1400
ΤΑΧΥΤΗΤΑ (R.P.M.)	14000-31500
ΤΣΟΚ Ø (mm)	6 - 6,35 - 8
ΔΙΑΔΡΟΜΗ ΦΡΕΖΑΣ (mm)	55
ΒΑΡΟΣ (Kg)	4,3
ΤΙΜΗ	149 €

Συνοδεύεται με: • βαλιτσάκι μεταφοράς
• οδηγός παράλληλων κοπών • δακτύλιο οδήγησης
• κλειδιά • κοπτικά • υποδοχή αναρρόφησης σκόνης

ΠΑΛΜΙΚΟ ΤΡΙΒΕΙΟ

Heavy Duty
Professional



ΚΩΔΙΚΟΣ	65067
ΤΥΠΟΣ	NS 6300 A
ΙΣΧΥΣ (Watt)	350
ΤΑΧΥΤΗΤΑ (R.P.M.)	8000
ΤΑΛΑΝΤΩΣΗ Ø (mm)	3,0
ΠΕΛΜΑ (mm)	226 x 112
ΒΑΡΟΣ (Kg)	3,9
ΤΙΜΗ	220 €

Συνοδεύεται με: • φύλλα λείανσης • υποδοχή αναρρόφησης σκόνης • πλαίσιο πέλματος για αναρρόφηση σκόνης όταν γίνεται χρήση φύλλων λείανσης που δεν είναι διάτρητα

ΣΕΓΑ

- Πρωτοποριακός σχεδιασμός για καλύτερη ορατότητα κοπής
- Εύκολη και γρήγορη αλλαγή λάμας χωρίς εργαλεία
- Διαθέτει διακόπτη ασφαλείας
- Πολύ χαμηλά επίπεδα κραδασμού για καλύτερα αποτελέσματα
- Πλάκα βάσης από ασάλι
- Εργονομική λαβή για μεγαλύτερη άνεση



ΚΩΔΙΚΟΣ	65258
ΤΥΠΟΣ	RJS 720-G
ΙΣΧΥΣ (Watt)	500
ΔΙΑΔΡΟΜΕΣ (S.P.M.)	0-3000
ΔΙΑΔΡΟΜΗ ΛΕΠΙΔΑΣ (mm)	19
ΙΚΑΝΟΤΗΤΑ ΚΟΠΗΣ (max.)	
ΞΥΛΟ (mm)	72
ΑΤΣΑΛΙ (mm)	6
ΒΑΡΟΣ (Kg)	1,8
ΤΙΜΗ	79 €

Συνοδεύεται με: • λεπίδες • κλειδιά

ΣΠΑΘΟΣΕΓΑ

- Σκανδάλη μεταβλητής ταχύτητας για απόλυτο έλεγχο
- Μεταλλικό κιβώτιο ταχυτήτων για δύναμη και αντοχή
- Εύκολη και γρήγορη αλλαγή λεπίδας, χωρίς εργαλεία
- Λυχνία (μπλε φωτός) ένδειξης παροχής ρεύματος



ΚΩΔΙΚΟΣ	65096
ΤΥΠΟΣ	ERS 80 VHG
ΙΣΧΥΣ (Watt)	800
ΔΙΑΔΡΟΜΕΣ (S.P.M.)	500-3000
ΔΙΑΔΡΟΜΗ ΛΕΠΙΔΑΣ (mm)	28
ΙΚΑΝΟΤΗΤΑ ΚΟΠΗΣ (max.)	
ΞΥΛΟ (mm)	150
ΣΩΛΗΝΑΣ ΑΛΟΥΜΙΝΙΟΥ (mm)	12
ΑΤΣΑΛΙ (mm)	10
ΒΑΡΟΣ (Kg)	2,8
ΤΙΜΗ	136 €

Συνοδεύεται με: • βαλιτσάκι μεταφοράς • λάμες

ΦΑΛΤΣΟΠΡΙΟΝΟ



Οδηγός κοπής laser



ΚΩΔΙΚΟΣ	65202
ΤΥΠΟΣ	EMS 1426 L
ΔΙΣΚΟΣ Ø (mm)	254 x 30
ΚΟΠΕΣ (0°/90°)	135 x 75
ΙΣΧΥΣ (Watt)	1400
ΣΤΡΟΦΕΣ (R.P.M.)	4200
ΒΑΡΟΣ (Kg)	13
ΤΙΜΗ	220 €

Συνοδεύεται με: • 1 δίσκο καρβιδίου 40T
• προεκτάσεις τραπεζιού • μέγγενη • οδηγό κοπής laser • σάκο συλλογής σκόνης

ΑΝΤΑΛΛΑΚΤΙΚΟΣ ΔΙΣΚΟΣ
ΚΩΔΙΚΟΣ: 65340 ΤΙΜΗ: 25 €

ΔΙΣΚΟΠΡΙΟΝΟ

- Ισχυρό μοτέρ 1250 Watt
- Διακόπτης ασφαλείας
- Ακριβής ρύθμιση βάθους κοπής και γωνίας
- Χαμηλό βάρος και εργονομική σχεδίαση για μεγαλύτερη άνεση



ΚΩΔΙΚΟΣ	65068
ΤΥΠΟΣ	EWS 1266
ΙΣΧΥΣ (Watt)	1250
ΔΙΑΔΡΟΜΗ ΛΕΠΙΔΑΣ (mm)	20
ΔΙΣΚΟΣ Ø (mm)	190x16
ΤΑΧΥΤΗΤΑ (R.P.M.)	4500
ΙΚΑΝΟΤΗΤΑ ΚΟΠΗΣ	
0°/45° max. mm	66/38
ΒΑΡΟΣ (Kg)	5 (με δίσκο)
ΤΙΜΗ	118 €

Συνοδεύεται με: • βαλιτσάκι μεταφοράς
• δίσκο καρβιδίου 18T • πλαϊνό οδηγό • κλειδιά

ΠΝΕΥΜΑΤΙΚΑ ΠΙΣΤΟΛΕΤΑ SDS PLUS



ΚΩΔΙΚΟΣ	65035
ΤΥΠΟΣ	ERH 650 VA
ΙΣΧΥΣ (Watt)	650
ΤΑΧΥΤΗΤΑ (R.P.M.)	0-1100
ΚΡΟΥΣΕΙΣ (B.P.M.)	0-4000
ΙΣΧΥΣ ΚΡΟΥΣΗΣ (Joule)	1,9
ΙΚΑΝΟΤΗΤΑ ΔΙΑΤΡΗΣΗΣ	
ΞΥΛΟ/ΜΠΕΤΟΝ/ΑΤΣΑΛΙ (mm)	32/20/13
ΥΠΟΔΟΧΗ ΕΡΓΑΛΕΙΟΥ	SDS plus
ΒΑΡΟΣ (Kg)	3,0
TIMH	110 €

Συνοδεύεται με: • βαλιτσάκι μεταφοράς • οδηγό βάθους
• 1 πλαϊνή χειρολαβή • τρυπάνια SDS plus
• τσοκ 13 mm με αντάπτορα



ΚΩΔΙΚΟΣ	65036
ΤΥΠΟΣ	ERH 750 V
ΙΣΧΥΣ (Watt)	710
ΤΑΧΥΤΗΤΑ (R.P.M.)	0-1100
ΚΡΟΥΣΕΙΣ (B.P.M.)	0-4000
ΙΣΧΥΣ ΚΡΟΥΣΗΣ (Joule)	2,0
ΙΚΑΝΟΤΗΤΑ ΔΙΑΤΡΗΣΗΣ	
ΞΥΛΟ/ΜΠΕΤΟΝ/ΑΤΣΑΛΙ (mm)	32/24/13
ΥΠΟΔΟΧΗ ΕΡΓΑΛΕΙΟΥ	SDS plus
ΒΑΡΟΣ (Kg)	3,0
TIMH	120 €

Συνοδεύεται με: • βαλιτσάκι μεταφοράς • οδηγό βάθους
• 1 πλαϊνή χειρολαβή • τρυπάνια SDS plus • καλέμι
• τσοκ 13 mm με αντάπτορα



ΚΩΔΙΚΟΣ	65037
ΤΥΠΟΣ	ED 262 VR
ΙΣΧΥΣ (Watt)	750
ΤΑΧΥΤΗΤΑ (R.P.M.)	0-1100
ΚΡΟΥΣΕΙΣ (B.P.M.)	0-4300
ΙΣΧΥΣ ΚΡΟΥΣΗΣ (Joule)	2,3
ΙΚΑΝΟΤΗΤΑ ΔΙΑΤΡΗΣΗΣ	
ΞΥΛΟ/ΜΠΕΤΟΝ/ΑΤΣΑΛΙ (mm)	40/26/13
ΥΠΟΔΟΧΗ ΕΡΓΑΛΕΙΟΥ	SDS plus
ΒΑΡΟΣ (Kg)	2,9
TIMH	240 €

Συνοδεύεται με: • βαλιτσάκι μεταφοράς • οδηγό βάθους
• 1 πλαϊνή χειρολαβή

ΑΛΟΙΦΑΔΟΡΟΣ ΕΠΑΓΓΕΛΜΑΤΙΚΟΣ ΒΑΡΕΩΣ ΤΥΠΟΥ

1270 Watt Ø 180 mm

Heavy Duty
Professional



ΚΩΔΙΚΟΣ	65056
ΤΥΠΟΣ	SPE 1810
ΙΣΧΥΣ (Watt)	1270
ΔΙΣΚΟΣ Ø (mm)	180
ΣΠΕΙΡΩΜΑ ΑΞΟΝΑ	M14
ΤΑΧΥΤΗΤΑ (R.P.M.)	0-3400
ΒΑΡΟΣ (Kg)	3
TIMH	220 €

Συνοδεύεται με: • 1 πλαϊνή χειρολαβή
• κλειδί αλλαγής δίσκου • γούνα γυαλίσματος

ΔΡΑΠΑΝΟΚΑΤΣΑΒΙΔΟ (12Volt) Li-Ion

- Ελαφρύ και εύχρηστο
- Ηλεκτρική μεταβαλλόμενη ταχύτητα για πλήρη έλεγχο
- Ένδειξη στάθμης μπαταρίας
- Εργονομική λαβή για μεγαλύτερη άνεση



ΚΩΔΙΚΟΣ	65007
ΤΥΠΟΣ	RCD 12011 L
TACHYTHTA (R.P.M.)	0-715
ΡΥΘΜΙΣΕΙΣ ΡΟΠΗΣ	22
ΡΟΠΗ max (Nm)	25
ΙΚΑΝΟΤΗΤΑ ΔΙΑΤΡΗΣΗΣ	
ΞΥΛΟ / ΑΤΣΑΛΙ (mm)	25/10
ΤΣΟΚ (mm)	10
ΒΑΡΟΣ (Kg)	1,07
ΤΙΜΗ	125 €

Συνοδεύεται με: • Θήκη μεταφοράς
• 1 μπαταρία Lithium - Ion (1,3 Ah) • 1 φορτιστή (1 h)

ΔΡΑΠΑΝΟΚΑΤΣΑΒΙΔΟ ΔΥΟ ΤΑΧΥΤΗΤΩΝ (18Volt) NiCd

- Ηλεκτρική μεταβαλλόμενη ταχύτητα για πλήρη έλεγχο
- Αλφάδι για ακριβή έλεγχο
- Μαγνητική βίδα και στήριγμα μύτης
- Εργονομική λαβή για μεγαλύτερη άνεση



ΚΩΔΙΚΟΣ	65041
ΤΥΠΟΣ	CDC 18022 N
TACHYTHTA (R.P.M.)	0-350/0-1300
ΡΥΘΜΙΣΕΙΣ ΡΟΠΗΣ	24
ΡΟΠΗ max (Nm)	42,6
ΙΚΑΝΟΤΗΤΑ ΔΙΑΤΡΗΣΗΣ	
ΞΥΛΟ / ΑΤΣΑΛΙ (mm)	32/10
ΤΣΟΚ (mm)	10
ΒΑΡΟΣ (Kg)	2,1
ΤΙΜΗ	175 €

Συνοδεύεται με: • Θήκη μεταφοράς • 1 φορτιστή
• 2 μπαταρίες NiCd (1,7Ah)

ΦΟΡΤΙΣΤΗΣ

18 VOLT



Κατάλληλος για όλες τις μπαταρίες 18 V λιθίου και νικελίου / καδμίου.

ΚΩΔΙΚΟΣ	65360
ΤΥΠΟΣ	BCL 14181 H
ΤΙΜΗ	60 €

ΜΠΑΤΑΡΙΕΣ

18 VOLT / 1,5 Ah



ΚΩΔΙΚΟΣ	65377
ΤΥΠΟΣ	RB18L15
ΤΙΜΗ	85 €

18 VOLT / 4 Ah



ΚΩΔΙΚΟΣ	65381
ΤΥΠΟΣ	RB18L40
ΤΙΜΗ	175 €

18 VOLT / 2,6 Ah



ΚΩΔΙΚΟΣ	65376
ΤΥΠΟΣ	RB18L26
ΤΙΜΗ	125 €

18 VOLT / 1,7 Ah



ΚΩΔΙΚΟΣ	65148
ΤΥΠΟΣ	BPP 1817 M
ΤΙΜΗ	60 €

Μηχανήματα Επεξεργασίας Ξύλου

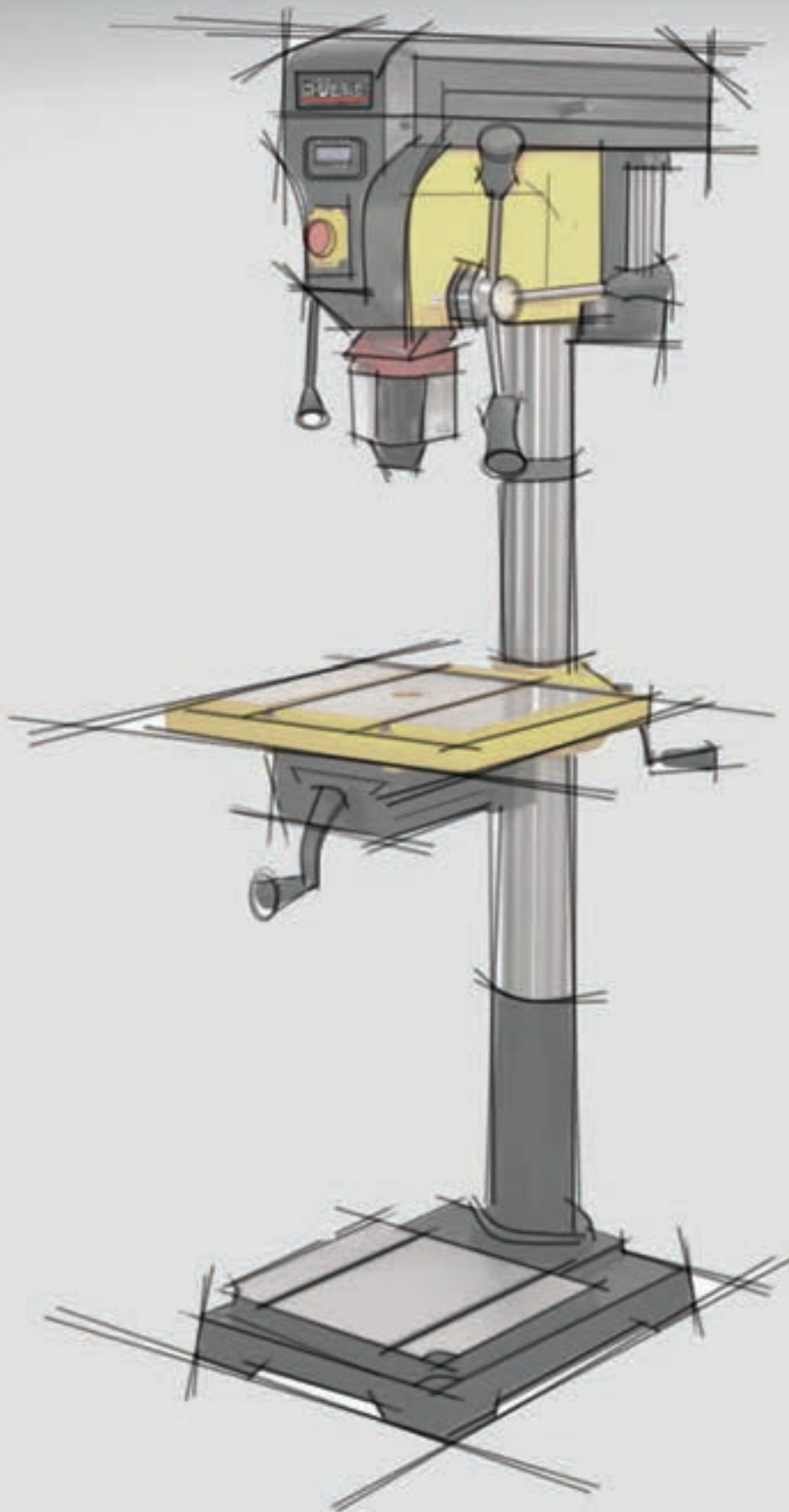

Για
μέγγκενες
δραπάνων
βλέπε σελ. 108



ΚΩΔ.: 42870 (230V)



ΚΩΔ.: 42871 (230V)



ΚΩΔ.: 42872 B.T. (230V)

ΚΩΔΙΚΟΣ	42870 (230V)	42871 (230V)	42872 (230V)
ΤΥΠΟΣ	ZJ 4113	ZJ 4113Z	ZJQ 4116D (Ενισχυμένος τύπος)
ΙΚΑΝΟΤΗΤΑ ΤΡΥΠΗΜΑΤΟΣ (mm)	13	13 (16)	16
ΙΣΧΥΣ (Watt)	350	350	375
ΤΣΟΚ (mm)	13	16	16
ΔΙΑΔΡΟΜΗ ΤΣΟΚ max. (mm)	50	65	65
ΟΛΙΚΟ ΥΨΟΣ (mm)	590	680	900
ΔΙΑΜΕΤΡΟΣ ΚΟΛΩΝΑΣ \varnothing (mm)	46	58	58
ΑΠΟΣΤΑΣΗ ΚΩΝΟΥ-ΚΟΛΩΝΑΣ (mm)	105	130	150
ΔΙΑΣΤΑΣΕΙΣ ΤΡΑΠΕΖΙΟΥ (mm)	160x160	200x200	250x250
ΤΑΧΥΤΗΤΕΣ	5	5	12
ΣΤΡΟΦΕΣ (R.P.M.)	620-2620	620-2620	300-2550
ΚΩΝΟΣ	-	-	MT2
ΔΙΑΣΤΑΣΕΙΣ ΣΥΣΚ. ΜxΠxΥ (mm)	440x350x230	560x400x270	770x450x270
ΒΑΡΟΣ Κ/Μ (Kg)	17/18	24/26	39/41
ΤΙΜΗ	130 €	210 €	265 €



ΚΩΔ.: 42873 (230V)



ΚΩΔ.: 42874 (230V)



ΚΩΔ.: 42875 (230V)

ΚΩΔΙΚΟΣ	42873 (230V)	42874 (230V)	42875 (230V)
ΤΥΠΟΣ	ZJQ 4116	ZJQ 4116D (Floor Type)	ZJ 4116 (FLOOR TYPE)
ΙΚΑΝΟΤΗΤΑ ΤΡΥΠΗΜΑΤΟΣ (mm)	16 (20)	16	20
ΙΣΧΥΣ (Watt)	375	375	550
ΤΣΟΚ (mm)	16	16	20
ΔΙΑΔΡΟΜΗ ΤΣΟΚ max. (mm)	85	65	85
ΟΛΙΚΟ ΥΨΟΣ (mm)	980	1580	1580
ΔΙΑΜΕΤΡΟΣ ΚΟΛΩΝΑΣ Ø (mm)	72	58	72
ΑΠΟΣΤΑΣΗ ΚΩΝΟΥ-ΚΟΛΩΝΑΣ (mm)	162	150	162
ΔΙΑΣΤΑΣΕΙΣ ΤΡΑΠΕΖΙΟΥ (mm)	Ø290	250x250	290x290
ΤΑΧΥΤΗΤΕΣ	16	12	16
ΣΤΡΟΦΕΣ (R.P.M.)	220-2840	300-2550	180-2770
ΚΩΝΟΣ	MT2	MT2	MT2
ΔΙΑΣΤΑΣΕΙΣ ΣΥΣΚ. ΜxΠxΥ (mm)	770x450x270	1120x460x280	1150x500x280
ΒΑΡΟΣ Κ/Μ (Kg)	40/43	50/54	62/65
ΤΙΜΗ	310 €	310 €	410 €

Η σειρά **BULLE** είναι περισσότερο επαγγελματική και περιλαμβάνει δράπανα ενισχυμένα τόσο στα επιμέρους εξαρτήματα (τραπέζι, κολώνα, μπράτσο κ.τ.λ) όσο και στον κινητήρα (για μεγαλύτερες αποδόσεις).

Για
μέγγκενες
δραπάνων
βλέπε σελ. 108



- ✓ Δυνατά μοτέρ
- ✓ Αυτόματα τσόκ
- ✓ Ψηφιακή ένδειξη του βάθους διάτρησης
- ✓ Φωτισμός του τραπεζιού εργασίας



ΚΩΔ.: 42890 (230V)



ΚΩΔ.: 42892 (230V)



ΚΩΔ.: 42891 (230V)

ΚΩΔΙΚΟΣ	42890 (230V)	42892 (230V)	42891 (230V)
ΤΥΠΟΣ	ZJ 4116/1	ZJ4120/1	ZJ4116/1 (FLOOR TYPE)
ΙΚΑΝΟΤΗΤΑ ΤΡΥΠΗΜΑΤΟΣ (mm)	16	20 (23)	16
ΙΣΧΥΣ (Watt)	550	1100	550
ΤΣΟΚ (mm)	16 (αυτόματο)	20 (αυτόματο)	16 (αυτόματο)
ΔΙΑΔΡΟΜΗ ΤΣΟΚ max. (mm)	85	85	85
ΟΛΙΚΟ ΥΨΟΣ (mm)	980	990	1580
ΔΙΑΜΕΤΡΟΣ ΚΟΛΩΝΑΣ ∅ (mm)	72	72	72
ΑΠΟΣΤΑΣΗ ΚΩΝΟΥ-ΚΟΛΩΝΑΣ (mm)	162	180	162
ΔΙΑΣΤΑΣΕΙΣ ΤΡΑΠΕΖΙΟΥ (mm)	290x290	305x305	290x290
ΤΑΧΥΤΗΤΕΣ	16	16	16
ΣΤΡΟΦΕΣ (R.P.M.)	220-2840	220-2840	220-2840
ΚΩΝΟΣ	MT2	MT2	MT2
ΔΙΑΣΤΑΣΕΙΣ ΣΥΣΚ. ΜxΠxΥ (mm)	820x500x290	500x820x290	1120x450x290
ΒΑΡΟΣ Κ/Μ (Kg)	45/47	57/60	55/57
ΤΙΜΗ	440 €	560 €	475 €

Για διάτρηση με ποτηροκορώνες απαιτείται η χρήση αντάππορα μετατροπής του κώνου του δραπάνου σε υποδοχή τύπου WELDON



ΚΩΔΙΚΟΣ	ΚΩΝΟΣ	L (mm)	ΤΙΜΗ
63982	MT2	50	99 €
63983	MT3	50	102 €
63984	MT4	75	106 €



ΚΩΔ.: 42893 (230V)
ΚΩΔ.: 42894 (400V)



ΚΩΔ.: 42895 (230V)

ΚΩΔΙΚΟΣ	42893 (230V) 42894 (400V)	42895 (230V)
ΤΥΠΟΣ	ZJ 4120/1 (FLOOR TYPE) DB23 HT (400V)	DB32 HM (230V)
ΙΚΑΝΟΤΗΤΑ ΤΡΥΠΗΜΑΤΟΣ (mm)	20 (23)	32
ΙΣΧΥΣ (Watt)	1100	1100
ΤΣΟΚ (mm)	20 (αυτόματο)	20 (αυτόματο)
ΔΙΑΔΡΟΜΗ ΤΣΟΚ max. (mm)	85	120
ΟΛΙΚΟ ΥΨΟΣ (mm)	1580	1720
ΔΙΑΜΕΤΡΟΣ ΚΟΛΩΝΑΣ \varnothing (mm)	72	92
ΑΠΟΣΤΑΣΗ ΚΩΝΟΥ-ΚΟΛΩΝΑΣ (mm)	180	255
ΔΙΑΣΤΑΣΕΙΣ ΤΡΑΠΕΖΙΟΥ (mm)	305x305	470x420
ΤΑΧΥΤΗΤΕΣ	16	12
ΣΤΡΟΦΕΣ (R.P.M.)	220-2840	150-2450
ΚΩΝΟΣ	MT2	MT4
ΔΙΑΣΤΑΣΕΙΣ ΣΥΣΚ. ΜxΠxΥ (mm)	1150x500x290	1430x660x320
ΒΑΡΟΣ Κ/Μ (Kg)	62/65	118/128
ΤΙΜΗ	595 €	990 €



ΚΩΔΙΚΟΣ	626013
ΙΣΧΥΣ (Watt)	120
ΔΙΑΣΤΑΣΕΙΣ ΤΡΑΠΕΖΙΟΥ (mm)	415 x 250
ΚΛΙΣΗ ΤΡΑΠΕΖΙΟΥ	0°- 45°
ΤΑΧΥΤΗΤΑ ΣΕΓΑΣ (S.P.M.)	600-1400
ΜΗΚΟΣ ΣΕΓΑΣ (mm)	127
ΑΠΟΣΤΑΣΗ ΣΕΓΑΣ-ΚΟΡΜΟΥ (mm)	400
ΑΠΟΣΤΑΣΗ ΤΡΑΠΕΖΙΟΥ-ΑΝΩ ΟΔΗΓΟΥ (mm)	50
ΒΑΡΟΣ (Kg)	16
ΤΙΜΗ	175 €

ΕΞΑΡΤΗΜΑΤΑ

ΚΩΔΙΚΟΣ	ΠΕΡΙΓΡΑΦΗ	ΤΙΜΗ
64023	ΣΕΓΑΚΙ ΞΥΛΟΥ 14Τ	1,20 €
64026	ΣΕΓΑΚΙ ΞΥΛΟΥ 18Τ	1,20 €

Ø 250 ΔΥΟ ΕΡΓΑΣΙΩΝ

ΚΩΔΙΚΟΣ	43481
ΤΥΠΟΣ	J1D-DU03-250
ΔΙΣΚΟΣ Ø (mm)	250 x 30
ΙΣΧΥΣ (Watt)	1800
ΣΤΡΟΦΕΣ (R.P.M)	4200
ΒΑΡΟΣ (Kg)	15,5
ΤΙΜΗ	275 €

Περιλαμβάνει:

- 1 δίσκο κοπής
- Προεκτάσεις τραπέζιού
- Μέγγενη
- Σάκο συλλογής σκόνης

Ø 305 ΔΥΟ ΕΡΓΑΣΙΩΝ
ΕΠΑΓΓΕΛΜΑΤΙΚΟ
Induction Motor

ΚΩΔΙΚΟΣ	43488
ΤΥΠΟΣ	CMS-307 HD
ΔΙΣΚΟΣ Ø (mm)	305 x 30
ΙΣΧΥΣ (Watt)	1600
ΣΤΡΟΦΕΣ (R.P.M)	3000
ΒΑΡΟΣ (Kg)	25
ΤΙΜΗ	450 €

Περιλαμβάνει:

- Οδηγό κοπής
- Μέγγενη
- Σάκο συλλογής σκόνης

ΙΚΑΝΟΤΗΤΑ ΚΟΠΩΝ

ΚΩΔΙΚΟΣ	0°/90°		45°/90°		0°/45°		45°/45°		mm
	X	Y	X	Y	X	Y	X	Y	
43481	X=130	Y=75	X=90	Y=75	X=130	Y=52	X=90	Y=52	H=43
43488	X=170	Y=70	X=105	Y=70	X=170	Y=60	X=55	Y=55	H=55

ΠΑΓΚΟΠΡΙΟΝΟ ΞΥΛΟΥ Ø 315 mm, βαρέως τύπου

ΑΝΤΑΛΛΑΚΤΙΚΟΣ ΔΙΣΚΟΣ

ΚΩΔΙΚΟΣ: 44140 ΤΙΜΗ: 24 €

ΚΩΔΙΚΟΣ	42692
ΤΥΠΟΣ	WST-315
ΙΣΧΥΣ (Watt)	2200
ΔΙΣΚΟΣ WIDIA Ø (mm)	315 x 30 x 3,0
ΤΡΑΠΕΖΙ (ΜΕ ΠΡΟΕΚΤ.) (mm)	1600 x 1100
ΣΤΡΟΦΕΣ (R.P.M.)	2800
ΚΟΠΗ 0°/45° (mm)	90/50
ΚΛΙΣΗ ΔΙΣΚΟΥ	0° - 45°
ΒΑΡΟΣ (Kg)	65
ΤΙΜΗ	550 €

- Με δυνατότητα πλαγιοκοπής (ακριβής ρύθμιση κλίσης του δίσκου με γρανάζι). Συνοδεύεται με:
- Δίσκο WIDIA ξύλου Ø 315 mm. • 2 προεκτάσεις τραπέζιού. • Τροχούς μεταφοράς.
- Υποδοχή αναρρόφησης σκόνης Ø 100 mm. • Κινούμενο τραπέζι (SUPPORT).



ΚΩΔΙΚΟΣ	626004	626005	626006	626007	626008
ΤΥΠΟΣ	HBS 250 N	HBS 310 N	HBS 350 N	HBS 400 N	HBS 450 N
ΙΣΧΥΣ ΜΟΤΕΡ (W)	370	550	750	1500	2200
ΤΑΣΗ (V/Hz)	230/50	230/50	230/50	230/50	230/50
ΑΠΟΣΤΑΣΗ ΚΟΡΔΕΛΑΣ ΚΟΡΜΟΥ (mm)	245	300	335	375	460
ΜΗΚΟΣ ΚΟΡΔΕΛΑΣ (mm)	1790	2270	2480	3050	3405
ΠΛΑΤΟΣ ΚΟΡΔΕΛΑΣ (mm)	6-13	6-20	6-20	6-20	10-40
ΚΛΙΣΗ ΤΡΑΠΕΖΙΟΥ	0°- 45°	0°- 45°	0°- 45°	0° - 45°	0° - 45°
ΥΨΟΣ ΚΟΠΗΣ max (mm)	120	180	200	250	280
ΔΙΑΣΤΑΣΕΙΣ ΤΡΑΠΕΖΙΟΥ (mm)	340x340	500x400	500x400 (μαντέμι)	535x485 (μαντέμι)	535x485 (μαντέμι)
ΤΑΧΥΤΗΤΑ ΚΟΡΔΕΛΑΣ (m/min)	660 & 960	360 & 720	600 & 720	600	540 & 840
ΔΙΑΣΤΑΣΕΙΣ ΣΥΣΚΕΥΑΣΙΑΣ (mm)	440x340x880	540x400x1120	570x400x1270	750x500x1820	790x550x1910
ΒΑΡΟΣ Κ/Μ (Kg)	29/33	80/85	90/96	150/185	205/250
ΤΙΜΗ	340 €	670 €	780 €	1.220 €	1.490 €

ΑΝΤΑΛΛΑΚΤΙΚΕΣ ΤΑΙΝΙΕΣ ΞΥΛΟΥ

ΚΩΔΙΚΟΣ	ΠΕΡΙΓΡΑΦΗ	ΔΙΑΣΤΑΣΕΙΣ (mm)	ΤΙΜΗ
64016	ΓΙΑ HBS 250 N	1790 x 8,4	9 €
64034	ΓΙΑ HBS 310 N	2270 x 13	15 €
64036	ΓΙΑ HBS 350 N	2480 x 13	17 €
64039	ΓΙΑ HBS 400 N	3050 x 16	20 €
64037	ΓΙΑ HBS 450 N	3405 x 20	25 €



ΚΩΔΙΚΟΣ	42603
ΤΥΠΟΣ	PJ-200
ΙΣΧΥΣ ΜΟΤΕΡ (W)	1250
ΤΑΣΗ (V/Hz)	230/50
ΜΗΚΟΣ ΤΡΑΠΕΖΙΟΥ ΠΛΑΝΙΣΜΑΤΟΣ (mm)	737
ΠΛΑΤΟΣ ΕΡΓΑΣΙΑΣ max (mm)	204
ΒΑΘΟΣ ΠΛΑΝΙΣΜΑΤΟΣ max (mm)	2
ΥΨΟΣ ΞΕΧΟΝΔΡΙΣΜΑΤΟΣ max (mm)	120
ΣΤΡΟΦΕΣ ΤΥΜΠΑΝΟΥ (R.P.M.)	8000
ΑΡΙΘΜΟΣ ΜΑΧΑΙΡΙΩΝ	2
ΚΛΙΣΗ SUPPORT	0° - 45°
ΔΙΑΣΤΑΣΕΙΣ ΣΥΣΚΕΥΑΣΙΑΣ (mm)	830x465x445
ΒΑΡΟΣ (kg)	27
ΤΙΜΗ	310 €

ΑΝΤΑΛΛΑΚΤΙΚΟ ΣΕΤ ΜΑΧΑΙΡΙΑ

ΚΩΔΙΚΟΣ: 64020 ΤΙΜΗ: 17 €



ΚΩΔΙΚΟΣ	42662
ΤΥΠΟΣ	PJ-200S
ΙΣΧΥΣ ΜΟΤΕΡ (W)	1500
ΤΑΣΗ (V/Hz)	230/50
ΜΗΚΟΣ ΤΡΑΠΕΖΙΟΥ ΠΛΑΝΙΣΜΑΤΟΣ (mm)	737
ΠΛΑΤΟΣ ΕΡΓΑΣΙΑΣ max (mm)	204
ΒΑΘΟΣ ΠΛΑΝΙΣΜΑΤΟΣ max (mm)	2
ΥΨΟΣ ΞΕΧΟΝΔΡΙΣΜΑΤΟΣ max (mm)	120
ΣΤΡΟΦΕΣ ΤΥΜΠΑΝΟΥ (R.P.M.)	8500
ΑΡΙΘΜΟΣ ΜΑΧΑΙΡΙΩΝ	2
ΚΛΙΣΗ SUPPORT	0° - 45°
ΔΙΑΣΤΑΣΕΙΣ ΣΥΣΚΕΥΑΣΙΑΣ (mm)	830x530x445
ΒΑΡΟΣ (kg)	29
ΤΙΜΗ	380 €

ΑΝΤΑΛΛΑΚΤΙΚΟ ΣΕΤ ΜΑΧΑΙΡΙΑ

ΚΩΔΙΚΟΣ: 64020 ΤΙΜΗ: 17 €



ΚΩΔΙΚΟΣ	42664
ΤΥΠΟΣ	PJ-300
ΙΣΧΥΣ ΜΟΤΕΡ (W)	1800
ΤΑΣΗ (V/Hz)	230/50
ΜΗΚΟΣ ΤΡΑΠΕΖΙΟΥ ΠΛΑΝΙΣΜΑΤΟΣ (mm)	1075
ΠΛΑΤΟΣ ΕΡΓΑΣΙΑΣ max (mm)	305
ΒΑΘΟΣ ΠΛΑΝΙΣΜΑΤΟΣ max (mm)	1,5
ΥΨΟΣ ΞΕΧΟΝΔΡΙΣΜΑΤΟΣ max (mm)	158
ΣΤΡΟΦΕΣ ΤΥΜΠΑΝΟΥ (R.P.M.)	8500
ΑΡΙΘΜΟΣ ΜΑΧΑΙΡΙΩΝ	2
ΚΛΙΣΗ SUPPORT	0° - 45°
ΔΙΑΣΤΑΣΕΙΣ ΣΥΣΚΕΥΑΣΙΑΣ (mm)	1180x580x570
ΒΑΡΟΣ (kg)	42
ΤΙΜΗ	770 €

ΑΝΤΑΛΛΑΚΤΙΚΟ ΣΕΤ ΜΑΧΑΙΡΙΑ

ΚΩΔΙΚΟΣ: 64029 ΤΙΜΗ: 27 €

ZH06

1. ΔΙΣΚΟΠΡΙΟΝΟ



2. ΣΒΟΥΡΑ



3. ΠΛΑΝΗ



5. ΜΟΡΣΟΤΡΥΠΑΝΟ



4. ΞΕΧΟΝΔΡΙΣΤΗΡΑΣ



ΚΩΔΙΚΟΣ	626014
ΤΥΠΟΣ	ZH06
ΙΣΧΥΣ (W)	1000
ΤΑΣΗ (V/Hz)	230/50
ΒΑΡΟΣ (kg)	44
ΤΙΜΗ	1.110 €

ΜΑΧΑΙΡΙΑ ΠΛΑΝΗΣ/ΞΕΧΟΝΔΡΙΣΤΗΡΑ	
ΚΩΔΙΚΟΣ: 64030	ΤΙΜΗ: 17 €

Το πολυμηχάνημα περιλαμβάνει τα παρακάτω μηχανήματα για την εκτέλεση 5 εργασιών:

1. ΔΙΣΚΟΠΡΙΟΝΟ

ΔΙΣΚΟΣ ΚΟΠΗΣ (mm) ♦	200x30
ΣΤΡΟΦΕΣ (R.P.M.)	4200
ΚΟΠΗ 90° max (mm)	65
ΤΡΑΠΕΖΙ (mm)	620x325
ΔΙΑΔΡΟΜΗ ΚΙΝΟΥΜΕΝΟΥ ΤΡΑΠΕΖΙΟΥ (mm)	500
ΔΙΑΣΤΑΣΕΙΣ ΚΙΝΟΥΜΕΝΟΥ ΤΡΑΠΕΖΙΟΥ (mm)	120x740
♦ Στην τιμή συμπεριλαμβάνεται ο δίσκος κοπής.	

2. ΣΒΟΥΡΑ

ΥΠΟΔΟΧΗ ΚΟΠΤΙΚΟΥ (mm) ♦	12 *
* Αντάπτορες 6mm & 8mm	
ΔΙΑΔΡΟΜΗ ΚΟΠΤΙΚΟΥ (mm)	42
ΔΙΑΜΕΤΡΟΣ ΚΟΠΤΙΚΟΥ Ø max (mm)	36
ΣΤΡΟΦΕΣ (R.P.M.)	9000
♦ Στην τιμή δεν συμπεριλαμβάνεται το κοπτικό σβούρα.	

3. ΠΛΑΝΗ / 4. ΞΕΧΟΝΔΡΙΣΤΗΡΑΣ

ΠΛΑΤΟΣ ΕΡΓΑΣΙΑΣ max (mm)	154
ΜΗΚΟΣ ΤΡΑΠΕΖΙΟΥ ΠΛΑΝΙΣΜΑΤΟΣ (mm)	620
ΒΑΘΟΣ ΠΛΑΝΙΣΜΑΤΟΣ (mm)	1,5
ΑΡΙΘΜΟΣ ΜΑΧΑΙΡΙΩΝ ♦	2
ΣΤΡΟΦΕΣ (R.P.M.)	6000
ΥΨΟΣ ΞΕΧΟΝΔΡΙΣΤΗΡΑ max (mm)	92
ΤΡΟΦΟΔΟΣΙΑ ΞΕΧΟΝΔΡΙΣΤΗΡΑ (m/min)	7
♦ Στην τιμή συμπεριλαμβάνονται τα μαχαίρια κοπής.	

5. ΜΟΡΣΟΤΡΥΠΑΝΟ

ΥΠΟΔΟΧΗ ΚΟΠΤΙΚΟΥ (mm) ♦	13 *
* Αντάπτορες 6 mm, 8 mm & 10 mm	
ΤΡΑΠΕΖΙ (mm)	260x125
ΔΙΑΔΡΟΜΗ ΤΡΑΠΕΖΙΟΥ	
ΜΕΣΑ / ΕΞΩ (mm)	45
ΔΕΞΙΑ / ΑΡΙΣΤΕΡΑ (mm)	95
ΠΑΝΩ / ΚΑΤΩ (mm)	60
♦ Στην τιμή δεν συμπεριλαμβάνεται το κοπτικό τρυπάνι.	

ΓΩΝΙΑΣΤΡΑ BOSTON



ΑΝΤΑΛΛΑΚΤΙΚΟΣ ΔΙΣΚΟΣ	
ΚΩΔΙΚΟΣ: 64001	ΤΙΜΗ: 25 €

ΚΩΔΙΚΟΣ	42601
ΙΣΧΥΣ ΜΟΤΕΡ (W)	2100
ΤΑΣΗ (V/Hz)	230/50
ΔΙΣΚΟΣ Ø (mm)	254x30x3,0
ΣΤΡΟΦΕΣ (R.P.M.)	4000
ΔΙΑΣΤΑΣΕΙΣ ΤΡΑΠΕΖΙΟΥ (mm)	800x520
ΔΙΑΣΤΑΣΕΙΣ ΤΡΑΠΕΖΙΟΥ ΠΡΟΕΚΤΑΣΗΣ (mm)	800x320
ΚΙΝΟΥΜΕΝΟ ΤΡΑΠΕΖΙ (mm)	600x410
ΜΕΓΙΣΤΟ ΜΗΚΟΣ ΚΟΠΗΣ (mm)	1250
ΔΙΑΔΡΟΜΗ ΤΡΑΒΗΓΜΑΤΟΣ ΔΙΣΚΟΥ (mm)	220
ΚΟΠΗ 90° max (mm)	80
45° max (mm)	42
ΒΑΡΟΣ (Kg)	185
ΤΙΜΗ	1.490 €

ΞΥΛΟΤΟΡΝΟΣ 457x254mm

- Πρακτικό και φιλικό στη χρήση.
- Εύκολη αλλαγή ταχυτήτων.
- Δυνατότητα προέκτασης τραπέζιου 550 mm (βλ. προαιρετικό εξοπλισμό).
- Συμπαράδίδεται με πλατώ, πόντα κουκουβάγιας, πόντα περιστροφής.

ΚΩΔΙΚΟΣ	626009
ΙΣΧΥΣ (Watt)	370
ΑΠΟΣΤΑΣΗ ΜΕΤΑΞΥ ΚΕΝΤΡΩΝ (mm)	457
ΠΕΡΙΣΤΡΟΦΗ ΠΑΝΩ ΑΠΟ ΤΟ ΤΡΑΠΕΖΙ (mm)	254
ΤΑΧΥΤΗΤΑ ΠΕΡΙΣΤΡΟΦΗΣ (R.P.M.)	500-3150 (5 επιλογές)
ΠΛΑΤΩ Ø (mm)	75
ΒΑΣΗ ΣΤΗΡΙΞΗΣ ΚΟΠΤΙΚΟΥ (mm)	150
ΔΙΑΣΤΑΣΕΙΣ ΣΥΣΚΕΥΑΣΙΑΣ (mm)	820x300x430
ΒΑΡΟΣ (Kg)	38
ΤΙΜΗ	290 €

ΣΗΜΕΙΩΣΗ: Στην τιμή του ξυλότορνου δεν συμπεριλαμβάνεται τσοκ και η προέκταση τραπέζιου.

ΠΡΟΑΙΡΕΤΙΚΟΣ (OPTIONAL) ΕΞΟΠΛΙΣΜΟΣ

ΚΩΔΙΚΟΣ	ΕΙΔΟΣ	ΤΙΜΗ
43290*	ΤΣΟΚ ΞΥΛΟΤΟΡΝΟΥ	35 €
42683	ΠΡΟΕΚΤ. ΤΡΑΠΕΖΙΟΥ 550mm	60 €

ΞΥΛΟΤΟΡΝΟΣ 900x300mm

ΣΗΜΕΙΩΣΗ: Στην τιμή του ξυλότορνου δεν συμπεριλαμβάνεται τσοκ.

- Δυνατότητα περιστροφής κεφαλής και αυτόματο κλείδωμα σε τέσσερις θέσεις 60°, 90°, 120°, 180° για εργασίες εκτός τραπέζιου.
- Ενισχυμένο, βαρέως τύπου τραπέζι.
- Συμπαράδίδεται με πλατώ, πόντα κουκουβάγιας, πόντα περιστροφής και μεταλλική βάση.

ΠΡΟΑΙΡΕΤΙΚΟΣ (OPTIONAL) ΕΞΟΠΛΙΣΜΟΣ

ΚΩΔΙΚΟΣ	ΕΙΔΟΣ	ΤΙΜΗ
43290*	ΤΣΟΚ ΞΥΛΟΤΟΡΝΟΥ	35 €
43292	ΕΞΑΡΤΗΜΑ ΑΝΤΙΓΡΑΦΗΣ MC-900	190 €

ΚΩΔΙΚΟΣ	626010
ΙΣΧΥΣ (Watt)	550
ΑΠΟΣΤΑΣΗ ΜΕΤΑΞΥ ΚΕΝΤΡΩΝ (mm)	900
ΠΕΡΙΣΤΡΟΦΗ ΠΑΝΩ ΑΠΟ ΤΟ ΤΡΑΠΕΖΙ (mm)	300
ΤΑΧΥΤΗΤΑ ΠΕΡΙΣΤΡΟΦΗΣ (R.P.M.)	500-2000 (10 επιλογές)
ΠΛΑΤΩ Ø (mm)	150
ΒΑΣΗ ΣΤΗΡΙΞΗΣ ΚΟΠΤΙΚΟΥ (mm)	300
ΔΙΑΣΤΑΣΕΙΣ ΣΥΣΚΕΥΑΣΙΑΣ (mm)	1380x330x370
ΒΑΡΟΣ (Kg)	80
ΤΙΜΗ	580 €

ΞΥΛΟΤΟΡΝΟΣ 1090x350mm

ΣΗΜΕΙΩΣΗ: Στην τιμή του ξυλότορνου δεν συμπεριλαμβάνεται τσοκ.

- Δυνατότητα περιστροφής κεφαλής και αυτόματο κλείδωμα σε τέσσερις θέσεις 60°, 90°, 120°, 180° για εργασίες εκτός τραπέζιου.
- Ενισχυμένο, βαρέως τύπου τραπέζι.
- Συμπαράδίδεται με πλατώ, πόντα κουκουβάγιας, πόντα περιστροφής και μεταλλική βάση.

ΠΡΟΑΙΡΕΤΙΚΟΣ (OPTIONAL) ΕΞΟΠΛΙΣΜΟΣ

ΚΩΔΙΚΟΣ	ΕΙΔΟΣ	ΤΙΜΗ
43290*	ΤΣΟΚ ΞΥΛΟΤΟΡΝΟΥ	35 €
43293	ΕΞΑΡΤΗΜΑ ΑΝΤΙΓΡΑΦΗΣ MC-1100	220 €

ΚΩΔΙΚΟΣ	626011
ΙΣΧΥΣ (Watt)	550
ΑΠΟΣΤΑΣΗ ΜΕΤΑΞΥ ΚΕΝΤΡΩΝ (mm)	1090
ΠΕΡΙΣΤΡΟΦΗ ΠΑΝΩ ΑΠΟ ΤΟ ΤΡΑΠΕΖΙ (mm)	350
ΤΑΧΥΤΗΤΑ ΠΕΡΙΣΤΡΟΦΗΣ (R.P.M.)	500-2000 (10 επιλογές)
ΠΛΑΤΩ Ø (mm)	150
ΒΑΣΗ ΣΤΗΡΙΞΗΣ ΚΟΠΤΙΚΟΥ (mm)	300
ΔΙΑΣΤΑΣΕΙΣ ΣΥΣΚΕΥΑΣΙΑΣ (mm)	1620x340x430
ΒΑΡΟΣ (Kg)	92
ΤΙΜΗ	680 €

* Ο κωδικός 43290 έχει άνοιγμα σιαγόνων Ø95-130mm.

ΤΡΙΒΕΙΟ ΤΑΙΝΙΑΣ 4"- ΔΙΣΚΟΥ 6" 400 Watt



- Οικονομικό τριβείο ταινίας - δίσκου.
- Γρήγορη αλλαγή και τέντωμα της ταινίας.
- Κλίση τραπεζιού ταινίας 0°-90°.
- Κλίση τραπεζιού δίσκου 0°-45°.

ΚΩΔΙΚΟΣ	42680
ΙΣΧΥΣ (Watt)	400
ΤΑΣΗ (V/Hz)	230/50
ΔΙΑΣΤ. ΤΑΙΝΙΑΣ (mm)	915x102
ΔΙΑΣΤ. ΔΙΣΚΟΥ Ø (mm)	152 (6")
ΔΙΑΣΤ. ΣΥΣΚ. (mm)	560x270x300
ΒΑΡΟΣ Κ/Μ (kg)	17/18
ΤΙΜΗ	190 €

ΑΝΤΑΛΛΑΚΤΙΚΕΣ ΤΑΙΝΙΕΣ

ΚΩΔΙΚΟΣ	ΠΕΡΙΓΡΑΦΗ	ΤΙΜΗ
64047	---	5 €
64048	---	5 €
64049	ΤΑΙΝΙΑ GR180	5 €

ΑΝΤΑΛΛΑΚΤΙΚΟΙ ΔΙΣΚΟΙ

ΚΩΔΙΚΟΣ	ΠΕΡΙΓΡΑΦΗ	ΤΙΜΗ
64044	ΔΙΣΚΟΣ ΑΥΤΟΚΟΛΛΗΤΟΣ	2 €
64045	ΔΙΣΚΟΣ ΑΥΤΟΚΟΛΛΗΤΟΣ	2 €
64046	ΔΔΙΣΚΟΣ ΑΥΤΟΚΟΛΛΗΤΟΣ	2 €

ΤΡΙΒΕΙΟ ΤΑΙΝΙΑΣ 6"- ΔΙΣΚΟΥ 9" 550 Watt



- Γρήγορη αλλαγή και τέντωμα της ταινίας.
- Κλίση τραπεζιού ταινίας 0°-90°.
- Κλίση τραπεζιού δίσκου 0°-45°.



ΚΩΔΙΚΟΣ	626012
ΙΣΧΥΣ (Watt)	550
ΤΑΣΗ (V/Hz)	230/50
ΔΙΑΣΤ. ΤΑΙΝΙΑΣ (mm)	1220x153
ΔΙΑΣΤ. ΔΙΣΚΟΥ Ø (mm)	230 (9")
ΔΙΑΣΤ. ΣΥΣΚ. (mm)	705x455x385
ΒΑΡΟΣ Κ/Μ (kg)	51/54
ΤΙΜΗ	420 €

ΑΝΤΑΛΛΑΚΤΙΚΕΣ ΤΑΙΝΙΕΣ

ΚΩΔΙΚΟΣ	ΠΕΡΙΓΡΑΦΗ	ΤΙΜΗ
44290	ΤΑΙΝΙΑ GR60	9 €
44291	ΤΑΙΝΙΑ GR80	9 €
44292	ΤΑΙΝΙΑ GR100	9 €
44293	ΤΑΙΝΙΑ GR120	9 €
44295	ΤΑΙΝΙΑ GR180	9 €

ΑΝΤΑΛΛΑΚΤΙΚΟΙ ΔΙΣΚΟΙ

ΚΩΔΙΚΟΣ	ΠΕΡΙΓΡΑΦΗ	ΤΙΜΗ
44287	ΔΙΣΚΟΣ VELCRO GR60	7 €
44288	ΔΙΣΚΟΣ VELCRO GR80	7 €
44289	ΔΙΣΚΟΣ VELCRO GR120	7 €

ΤΡΙΒΕΙΟ ΤΑΙΝΙΑΣ 1500 Watt



- Τριβείο ταινίας με δυνατότητα ρύθμισης της ταινίας σε οριζόντια και κάθετη θέση.
- Υποδοχή αναρρόφησης σκόνης Ø 100 mm.
- Οδηγός φάλτσου.
- Προέκταση τραπεζιού εργασίας.
- Μαντεμμένο τραπέζι εργασίας για μεγαλύτερη σταθερότητα κατά τη διάρκεια των εργασιών λείανσης.

ΚΩΔΙΚΟΣ	42687
ΙΣΧΥΣ ΜΟΤΕΡ (W)	1500
ΤΑΣΗ (V/Hz)	230/50
ΔΙΑΣΤΑΣΕΙΣ ΤΑΙΝΙΑΣ (mm)	2515x152
ΤΑΧΥΤΗΤΑ ΤΑΙΝΙΑΣ (m/min)	960
ΔΙΑΣΤΑΣΕΙΣ ΤΡΑΠΕΖΙΟΥ ΕΡΓΑΣΙΑΣ (mm)	840x300
ΔΙΑΣΤΑΣΕΙΣ SUPPORT (mm)	700x60
ΒΑΡΟΣ (Kg)	148
ΤΙΜΗ	870 €

ΑΝΤΑΛΛΑΚΤΙΚΗ ΤΑΙΝΙΑ

ΚΩΔΙΚΟΣ	ΠΕΡΙΓΡΑΦΗ	ΤΙΜΗ
64010	ΤΑΙΝΙΑ GR60	12 €



Τραπέζι εργασίας και προέκταση τραπεζιού



- Κατάλληλος για τη σύνδεση ξυλουργικών μηχανημάτων με υποδοχή αναρρόφησης σκόνης Ø100mm.
- Τροχήλατη βάση και χειρολαβή για πιο εύκολη μετακίνηση του μηχανήματος.

ΚΩΔΙΚΟΣ	626001
ΙΣΧΥΣ (W)	750
ΤΑΣΗ (V/Hz)	230/50
ΔΙΑΜΕΤΡΟΣ ΦΤΕΡΩΤΗΣ Ø (mm)	230
ΔΙΑΜΕΤΡΟΣ ΕΙΣΟΔΟΥ Ø (mm)	100
ΑΡΙΘΜΟΣ ΕΙΣΑΓΩΓΩΝ x ΔΙΑΜΕΤΡΟΣ (mm)	1x100
ΡΟΗ ΑΕΡΑ (m³/min)	14,15
ΔΙΑΜΕΤΡΟΣ ΣΑΚΟΥ ΣΥΛΛΟΓΗΣ (mm)	370
ΥΨΟΣ ΣΑΚΟΥ ΣΥΛΛΟΓΗΣ (mm)	640
ΧΩΡΗΤΙΚΟΤΗΤΑ ΣΑΚΟΥ ΣΥΛΛΟΓΗΣ (lt)	57
ΔΙΑΣΤΑΣΕΙΣ ΣΥΣΚΕΥΑΣΙΑΣ (mm)	760x450x460
ΒΑΡΟΣ (Kg)	24
ΤΙΜΗ	250 €



ΠΡΟΑΙΡΕΤΙΚΟΣ ΕΞΟΠΛΙΣΜΟΣ
 Φίλτρο παρακράτησης σωματιδίων έως 1 micro με ενσωματωμένη λαβή για εύκολο καθαρισμό
ΚΩΔΙΚΟΣ: 64024
ΤΙΜΗ: 140 €

ΕΞΑΡΤΗΜΑΤΑ

ΚΩΔΙΚΟΣ	ΠΕΡΙΓΡΑΦΗ	ΤΙΜΗ
64013	ΣΑΚΟΣ ΣΥΛΛΟΓΗΣ	3 €
64012	ΦΙΛΤΡΟ ΠΑΝΙΝΟ	12 €



- Κατάλληλος για τη σύνδεση 2 ξυλουργικών μηχανημάτων ταυτόχρονα με υποδοχή αναρρόφησης σκόνης Ø100 mm το καθένα.
- Τροχήλατη βάση για πιο εύκολη μετακίνηση του μηχανήματος.

ΚΩΔΙΚΟΣ	626002
ΙΣΧΥΣ (W)	1500
ΤΑΣΗ (V/Hz)	230/50
ΔΙΑΜΕΤΡΟΣ ΦΤΕΡΩΤΗΣ Ø (mm)	300
ΔΙΑΜΕΤΡΟΣ ΕΙΣΟΔΟΥ Ø (mm)	125
ΑΡΙΘΜΟΣ ΕΙΣΑΓΩΓΩΝ x ΔΙΑΜΕΤΡΟΣ (mm)	2x100
ΡΟΗ ΑΕΡΑ (m³/min)	42,15
ΔΙΑΜΕΤΡΟΣ ΣΑΚΟΥ ΣΥΛΛΟΓΗΣ (mm)	500
ΥΨΟΣ ΣΑΚΟΥ ΣΥΛΛΟΓΗΣ (mm)	850
ΧΩΡΗΤΙΚΟΤΗΤΑ ΣΑΚΟΥ ΣΥΛΛΟΓΗΣ (lt)	153
ΔΙΑΣΤΑΣΕΙΣ ΣΥΣΚΕΥΑΣΙΑΣ (mm)	920x580x580
ΒΑΡΟΣ (Kg)	47
ΤΙΜΗ	380 €



ΠΡΟΑΙΡΕΤΙΚΟΣ ΕΞΟΠΛΙΣΜΟΣ
 Φίλτρο παρακράτησης σωματιδίων έως 1 micro με ενσωματωμένη λαβή για εύκολο καθαρισμό
ΚΩΔΙΚΟΣ: 64025
ΤΙΜΗ: 175 €

ΕΞΑΡΤΗΜΑΤΑ

ΚΩΔΙΚΟΣ	ΠΕΡΙΓΡΑΦΗ	ΤΙΜΗ
64015	ΣΑΚΟΣ ΣΥΛΛΟΓΗΣ	4 €
64014	ΦΙΛΤΡΟ ΠΑΝΙΝΟ	14 €



- Κατάλληλος για τη σύνδεση 3 ξυλουργικών μηχανημάτων ταυτόχρονα με υποδοχή αναρρόφησης σκόνης Ø100 mm το καθένα.
- Τροχήλατη βάση για πιο εύκολη μετακίνηση του μηχανήματος.

ΚΩΔΙΚΟΣ	626003
ΙΣΧΥΣ (W)	2200
ΤΑΣΗ (V/Hz)	230/50
ΔΙΑΜΕΤΡΟΣ ΦΤΕΡΩΤΗΣ Ø (mm)	305
ΔΙΑΜΕΤΡΟΣ ΕΙΣΟΔΟΥ Ø (mm)	150
ΑΡΙΘΜΟΣ ΕΙΣΑΓΩΓΩΝ x ΔΙΑΜΕΤΡΟΣ (mm)	3x100
ΡΟΗ ΑΕΡΑ (m³/min)	65,09
ΔΙΑΜΕΤΡΟΣ ΣΑΚΟΥ ΣΥΛΛΟΓΗΣ (mm)	500
ΥΨΟΣ ΣΑΚΟΥ ΣΥΛΛΟΓΗΣ (mm)	850
ΧΩΡΗΤΙΚΟΤΗΤΑ ΣΑΚΟΥ ΣΥΛΛΟΓΗΣ (lt)	307
ΔΙΑΣΤΑΣΕΙΣ ΣΥΣΚΕΥΑΣΙΑΣ (mm)	1170x560x570
ΒΑΡΟΣ (Kg)	59
ΤΙΜΗ	540 €

ΠΡΟΑΙΡΕΤΙΚΟΣ ΕΞΟΠΛΙΣΜΟΣ
 Φίλτρο παρακράτησης σωματιδίων έως 1 micro με ενσωματωμένη λαβή για εύκολο καθαρισμό
ΚΩΔΙΚΟΣ: 64025 **ΤΙΜΗ: 175 €**

ΕΞΑΡΤΗΜΑΤΑ

ΚΩΔΙΚΟΣ	ΠΕΡΙΓΡΑΦΗ	ΤΙΜΗ
64022	ΣΑΚΟΣ ΣΥΛΛΟΓΗΣ	4 €
64021	ΦΙΛΤΡΟ ΠΑΝΙΝΟ	14 €

ΔΙΣΚΟΙ ΚΟΠΗΣ ΑΛΟΥΜΙΝΙΟΥ

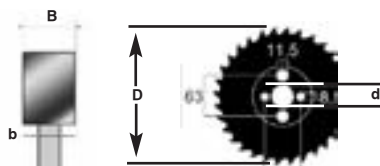

Δίσκοι κοπής για μη σιδηρούχα μέταλλα, προφίλ αλουμινίου, με επίπεδα - τραπεζοειδή δόντια και αρνητική γωνία κοπής.

ΚΩΔΙΚΟΣ	ΤΥΠΟΣ	D	B	b	d	Z	ΤΙΜΗ
48178	BA - 25080	250	3,5	3,0	30	80	43 €
48179	BA - 30096	300	3,5	3,0	30	96	67 €
48180	BA - 350108	350	3,5	3,0	30	108	72 €

ΔΙΣΚΟΙ ΚΟΠΗΣ ΞΥΛΟΥ ΓΙΑ ΔΙΣΚΟΠΡΙΟΝΑ ΧΕΙΡΟΣ

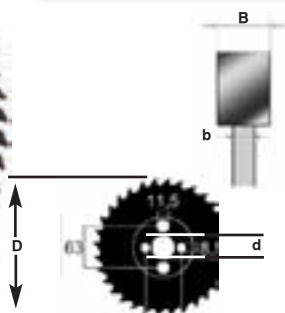

ΚΩΔΙΚΟΣ	ΤΥΠΟΣ	D	B	b	d	Z	ΤΙΜΗ
48181	BE - 16040	160	2,4	1,6	20	40	12 €
48182	BE - 18040	180	2,4	1,6	30	40	14 €
48183	BE - 19040	190	2,4	1,6	30	40	18 €
48184	BE - 23548	235	2,8	1,8	30	48	29 €
48185	BE - 25060	250	2,8	1,8	30	60	35 €

ΔΙΣΚΟΙ ΚΟΠΗΣ ΞΥΛΟΥ ΓΙΑ ΦΑΛΤΣΟΠΡΙΟΝΑ

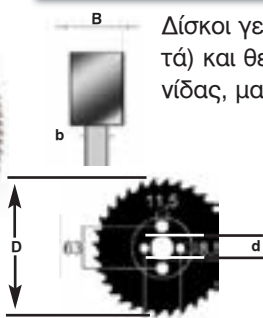

Δίσκοι γενικής χρήσης με εναλλασσόμενο φάλτσο δοντιών (τσαπραζωτά) και θετική γωνία κοπής. Κοπή ξύλου, κόντρα πλακέ, MDF, μοριοσανίδας, μαλακού ξύλου σε επιτραπέζια πριόνια και φαλτσοπριόνια.

ΚΩΔΙΚΟΣ	ΤΥΠΟΣ	D	B	b	d	Z	ΤΙΜΗ
48170	BW - 18042	180	3,2	2,2	30	42	17 €
48171	BW - 20048	200	3,2	2,2	30	48	25 €
48172	BW - 25060	250	3,2	2,2	30	60	34 €
48173	BW - 30072	300	3,2	2,2	30	72	46 €
48175	BW - 30096	300	3,2	2,2	30	96	55 €
48174	BW - 35084	350	3,5	2,5	30	84	57 €

ΔΙΣΚΟΙ ΚΟΠΗΣ ΓΙΑ ΠΑΝΕΛ ΔΙΠΛΗΣ ΟΨΗΣ-ΜΕΛΑΜΙΝΗΣ

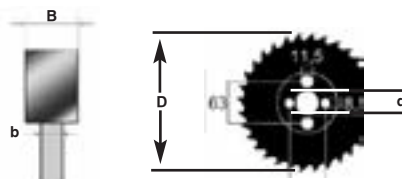

Κατάλληλοι για μελαμίνες και τεμαχισμό πάνελ διπλής όψης χωρίς πρόκοψη.

ΚΩΔΙΚΟΣ	ΤΥΠΟΣ	D	B	b	d	Z	ΤΙΜΗ
48176	BL - 25048	250	3,2	2,2	30	48	29 €
48177	BL - 30060	300	3,2	2,2	30	60	42 €

ΔΑΧΤΥΛΙΔΙΑ ΜΕΤΑΤΡΟΠΗΣ (ΑΝΤΑΠΤΟΡΕΣ) ΔΙΣΚΩΝ



ΚΩΔΙΚΟΣ	ΠΕΡΙΓΡΑΦΗ	ΤΙΜΗ
48195	Adaptor 20 x 16 x 1,5 mm	4 €
48194	Adaptor 30 x 16 x 1,5 mm	4 €
48196	Adaptor 30 x 16 x 2,0 mm	4 €
48197	Adaptor 30 x 20 x 2,0 mm	4 €
48198	Adaptor 30 x 25 x 2,0 mm	4 €

ΜΕΓΓΕΝΕΣ

ΜΕΓΓΕΝΕΣ ΔΡΑΠΑΝΩΝ ΚΟΛΩΝΑΣ ΜΑΝΤΕΜΕΝΙΕΣ



ΚΩΔΙΚΟΣ	ΠΕΡΙΓΡΑΦΗ	ΠΛΑΤΟΣ ΣΙΑΓΟΝΩΝ	ΥΨΟΣ ΣΙΑΓΟΝΩΝ	ΜΕΓΙΣΤΟ ΑΝΟΙΓΜΑ	ΒΑΡΟΣ (Kg)	ΤΙΜΗ
44016	ΜΕΓΓΕΝΗ 75 mm (3")	78 mm	19 mm	78 mm	2,0	13,30 €
44017	ΜΕΓΓΕΝΗ 100 mm (4")	100 mm	26 mm	110 mm	3,0	15,50 €
44018	ΜΕΓΓΕΝΗ 125 mm (5")	125 mm	26 mm	128 mm	5,2	21,00 €
44019	ΜΕΓΓΕΝΗ 150 mm (6")	150 mm	26 mm	150 mm	6,0	28,00 €

➤ Μηχανήματα Επεξεργασίας Μετάλλου

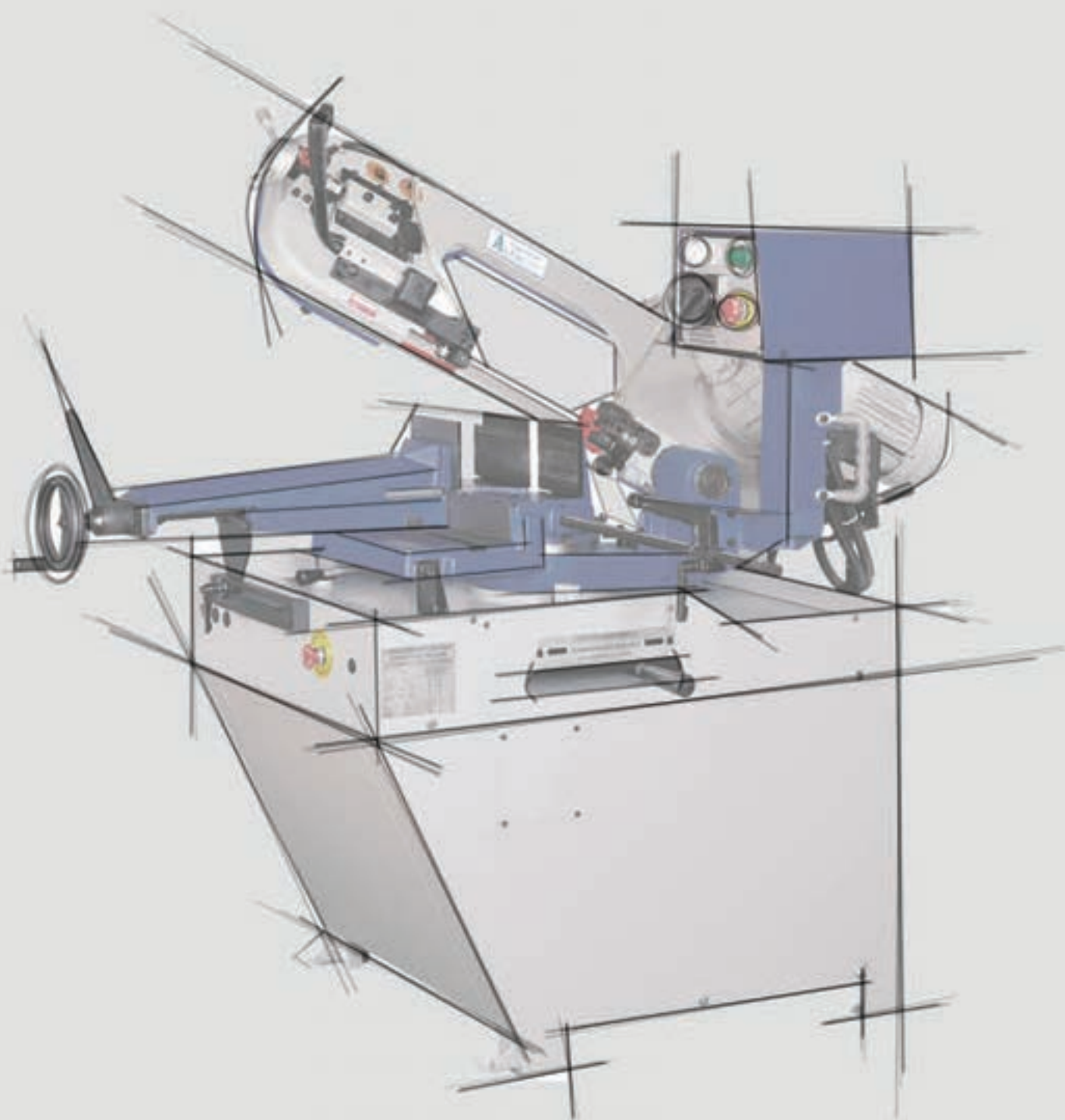

ΦΟΡΗΤΑ
G4510 WA

UE 100S HEAVY DUTY PROFESSIONAL

ΚΩΔΙΚΟΣ	63240	47565
ΤΥΠΟΣ	G4510 WA	UE 100S
ΙΣΧΥΣ (HP)	1/2	1/2
ΤΑΣΗ (V)	230	230
ΤΑΧΥΤΗΤΑ ΤΑΙΝΙΑΣ (m/min)	45	45
ΔΙΑΣΤΑΣΕΙΣ ΤΑΙΝΙΑΣ (mm)	1470x13x0,6	1470x13x0,6
ΔΙΑΣΤΑΣΕΙΣ ΣΥΣΚ. ΜxΠxΥ (mm)	340x730x450	730x380x460
ΒΑΡΟΣ (Kg)	30	28
ΤΙΜΗ	570 €	790 €

ΚΩΔΙΚΟΣ	63240		47565	
ΚΟΠΕΣ	●	□	●	□
0°	100	150 x 100	100	150 x 100
45°	60	100 x 60	75	100 x 63

ΑΝΤΑΛΑΚΤΙΚΕΣ ΤΑΙΝΙΕΣ ΚΟΠΗΣ

ΚΩΔ.: 44751	1470x13x0,65 mm Z8/12	ΤΙΜΗ: 22 €
ΚΩΔ.: 44752	1470x13x0,65 mm Z10/14	ΤΙΜΗ: 22 €

ΕΛΑΦΡΟΥ ΤΥΠΟΥ, ΣΕ ΒΑΣΗ
G5012 W

G5013 W

ΜΕ ΥΔΡΑΥΛΙΚΟ ΕΜΒΟΛΟ
ΓΙΑ ΑΥΤΟΜΑΤΗ ΚΑΘΟΔΟ
ΤΗΣ ΚΕΦΑΛΗΣ



ΚΩΔΙΚΟΣ	43203	63241
ΤΥΠΟΣ	G5012 W	G5013 W
ΙΣΧΥΣ (W)	370	550
ΤΑΣΗ (V)	230	230
ΤΑΧΥΤΗΤΑ ΤΑΙΝΙΑΣ (m/min)	20 / 29 / 50	23 / 34 / 54
ΔΙΑΣΤ. ΤΑΙΝΙΑΣ (mm)	1638x13x0,6	1638x13x0,6
ΔΙΑΣΤ. ΣΥΣΚ. ΜxΠxΥ (mm)	320x1020x390	950x450x550
ΒΑΡΟΣ (Kg)	60	70
ΤΙΜΗ	470 €	690 €

ΚΩΔΙΚΟΣ	43203		63241	
ΚΟΠΕΣ	●	□	●	□
0°	115	150 x 115	128	150 x 100
45°	73	115 x 73	90	90 x 75

ΑΝΤΑΛΑΚΤΙΚΕΣ ΤΑΙΝΙΕΣ ΚΟΠΗΣ

ΚΩΔ.: 44797	1638x13x0,65 mm 14 T.P.I	ΤΙΜΗ: 26 €
ΚΩΔ.: 44798	1735x13x0,65 Z8/12	ΤΙΜΗ: 27 €

ΣΗΜΕΙΩΣΗ: Για ραουλιέρες βλέπε σελίδα 120.

G4017



Με υδραυλικό έμβολο για αυτόματη κάθοδο της κεφαλής.

ΚΩΔΙΚΟΣ	63244	63239
ΤΥΠΟΣ	G4017/230V	G4017/400V
ΙΠΠΟΔΥΝΑΜΗ/ΤΑΣΗ (W/V)	900/230	900/400
ΤΑΧΥΤΗΤΑ ΤΑΙΝΙΑΣ (m/min)	80	40/80
ΔΙΑΣΤΑΣΕΙΣ ΤΑΙΝΙΑΣ (mm)	2100x20x0,9	2100x20x0,9
ΒΑΡΟΣ (Kg)	162	162
ΔΙΑΣΤΑΣΕΙΣ ΣΥΣΚΕΥΑΣΙΑΣ (mm)	1260x550x900 + 750x560x150 (ΒΑΣΗ)	
ΤΙΜΗ	1.850 €	1.850 €

ΔΥΝΑΤΟΤΗΤΑ ΚΟΠΗΣ (mm)

	●	■	■
0°	170	170	210 x 140
45°	120	110	-
60°	70	60	-

ΤΑΙΝΙΕΣ ΚΟΠΗΣ

ΚΩΔΙΚΟΣ	ΤΥΠΟΣ	ΤΙΜΗ
48301	2100x20x0,9 mm, Z4/6	33 €
48303	2100x20x0,9 mm, Z6/10	33 €
48304	2100x20x0,9 mm, Z8/12	33 €
48348	2100x20x0,9 mm, Z10/14	33 €

G4023



Με υδραυλικό έμβολο για αυτόματη κάθοδο της κεφαλής.

ΚΩΔΙΚΟΣ	63242
ΤΥΠΟΣ	G4023
ΙΠΠΟΔΥΝΑΜΗ/ΤΑΣΗ (W/V)	1100/400
ΤΑΧΥΤΗΤΑ ΤΑΙΝΙΑΣ (m/min)	36/72
ΔΙΑΣΤΑΣΕΙΣ ΤΑΙΝΙΑΣ (mm)	2460x27x0,9
ΒΑΡΟΣ (Kg)	220
ΔΙΑΣΤΑΣΕΙΣ ΣΥΣΚΕΥΑΣΙΑΣ (mm)	1460x580x1040 + 830x780x170 (ΒΑΣΗ)
ΤΙΜΗ	2.540 €

ΔΥΝΑΤΟΤΗΤΑ ΚΟΠΗΣ (mm)

	●	■	■
0°	220	160	260 x 110
45°	150	110	-
60°	90	80	-

ΤΑΙΝΙΕΣ ΚΟΠΗΣ

ΚΩΔΙΚΟΣ	ΤΥΠΟΣ	ΤΙΜΗ
48314	2460x27x0,9 mm, Z5/7	39 €
48315	2460x27x0,9 mm, Z6/10	39 €
48316	2460x27x0,9 mm, Z8/12	39 €

ΣΗΜΕΙΩΣΗ: Για ραουλιέρες βλέπε σελίδα 120.

A225T



ΚΩΔΙΚΟΣ	47568
ΤΥΠΟΣ	A225T (WE225S)
ΙΠΠΟΔΥΝΑΜΗ/ΤΑΣΗ (W/V)	750/400
ΤΑΧΥΤΗΤΑ ΤΑΙΝΙΑΣ (m/min)	30/60
ΔΙΑΣΤΑΣΕΙΣ ΤΑΙΝΙΑΣ (mm)	2265x20x0,9
ΒΑΡΟΣ (Kg)	165
ΔΙΑΣΤ. ΣΥΣΚΕΥΑΣΙΑΣ (mm)	699x622x191
ΤΙΜΗ	2.380 €

ΔΥΝΑΤΟΤΗΤΑ ΚΟΠΗΣ (mm)

ΤΥΠΟΣ	A215M			A225T		
	●	■	■	●	■	■
0°	170	170	210x95	178	178	225x110
45°	120	110	-	140	130	-
60°	70	60	-	85	80	-

ΤΑΙΝΙΕΣ ΚΟΠΗΣ

A215M			A225T		
ΚΩΔ.	ΤΥΠΟΣ	ΤΙΜΗ	ΚΩΔ.	ΤΥΠΟΣ	ΤΙΜΗ
48301	Z4/6	33 €	48305	Z4/6	36 €
48303	Z6/10	33 €	48307	Z6/10	36 €
48304	Z8/12	33 €	48308	Z8/12	36 €
48348	Z10/14	33 €	48349	Z10/14	36 €

A270 / A310 / A330



ΚΩΔΙΚΟΣ	47573	47581	47577
ΤΥΠΟΣ	A270	A310	A330
	(WE-270DSN)	(WE-310DSN)	(WE-330DSN)
ΙΠΠΟΔΥΝΑΜΗ/ΤΑΣΗ (W/V)	1100/400	1100/400	1500/400
ΤΑΧΥΤΗΤΑ ΤΑΙΝΙΑΣ (m/min)	36/72	36/72	34/68
ΔΙΑΣΤΑΣΕΙΣ ΤΑΙΝΙΑΣ (mm)	2455x27x0,9	2725x27x0,9	3080x27x0,9
ΒΑΡΟΣ (Kg)	273	302	308
ΔΙΑΣΤ. ΣΥΣΚΕΥΑΣΙΑΣ (mm)	1549x737x1054	1676x749x1575	2270x1200x1960
ΤΙΜΗ	3.800 €	4.200 €	4.400 €

ΔΥΝΑΤΟΤΗΤΑ ΚΟΠΗΣ (mm)

ΤΥΠΟΣ	A270			A310			A330		
	●	■	■	●	■	■	●	■	■
0°	227	220	260x110	250	240	310x230	270	260	330x220
45° Δ	150	145	200x125	220	200	220x180	200	200	-
60° Δ	90	85	-	140	140	-	120	120	-
45° Α	110	110	160x110	170	170	180x140	155	150	-

ΤΑΙΝΙΕΣ ΚΟΠΗΣ

A270			A310			A330		
ΚΩΔ.	ΤΥΠΟΣ	ΤΙΜΗ	ΚΩΔ.	ΤΥΠΟΣ	ΤΙΜΗ	ΚΩΔ.	ΤΥΠΟΣ	ΤΙΜΗ
48314	Z5/7	39 €	48360	Z4/6	42 €	48329	Z4/6	47 €
48315	Z6/10	39 €	48361	Z5/7	42 €	48330	Z5/7	47 €
48316	Z8/12	39 €	48362	Z6/10	42 €	48331	Z6/10	47 €
			48363	Z8/12	42 €	48344	Z9/11	47 €
			48364	Z9/11	42 €			

ΣΗΜΕΙΩΣΗ: Για ραουλιέρες βλέπε σελίδα 120.

Τα ημιαυτόματα μοντέλα A-270H & A-310H, παρέχουν τη δυνατότητα της αυτόματης καθόδου της κεφαλής με την ταχύτητα που έχουμε ρυθμίσει από το υδραυλικό έμβολο. Έτσι η κοπή πραγματοποιείται χωρίς την επέμβαση του χειριστή.



A-270H ΗΜΙΑΥΤΟΜΑΤΟ / A-310H ΗΜΙΑΥΤΟΜΑΤΟ

ΚΩΔΙΚΟΣ	47575	47582
ΤΥΠΟΣ	A-270H (WE-270DS)	A-310H (WE-310DS)
ΙΠΠΟΔΥΝΑΜΗ/ΤΑΣΗ (W/V)	1100/400	1100/400
ΤΑΧΥΤΗΤΑ ΤΑΙΝΙΑΣ (m/min)	36/72	36/72
ΔΙΑΣΤΑΣΕΙΣ ΤΑΙΝΙΑΣ (mm)	2455x27x0,9	2725x27x0,9
ΒΑΡΟΣ (Kg)	280	310
ΔΙΑΣΤ. ΣΥΣΚΕΥΑΣΙΑΣ (mm)	1549x737x1054	1676x749x1054
ΤΙΜΗ	4.200 €	4.450 €

ΔΥΝΑΤΟΤΗΤΑ ΚΟΠΗΣ (mm)

ΤΥΠΟΣ	A-270H			A-310H		
	●	■	■	●	■	■
0°	227	220	260x110	250	240	310x230
45° Δ	150	145	200x125	220	200	220x180
60° Δ	90	85	-	140	140	-
45° Α	110	110	160x110	170	170	180x140

ΤΑΙΝΙΕΣ ΚΟΠΗΣ

A-270H			A-310H		
ΚΩΔ.	ΤΥΠΟΣ	ΤΙΜΗ	ΚΩΔ.	ΤΥΠΟΣ	ΤΙΜΗ
48314	Z5/7	39 €	48360	Z4/6	42 €
48315	Z6/10	39 €	48361	Z5/7	42 €
48316	Z8/12	39 €	48362	Z6/10	42 €
			48363	Z8/12	42 €
			48364	Z9/11	42 €

Υδραυλικό ημιαυτόματο, πλήρους κύκλου, που μετά την τοποθέτηση του αντικειμένου προς κοπή, γίνονται αυτόματα εν σειρά οι εξής λειτουργίες: Θέτουμε σε λειτουργία το μηχάνημα είτε από τον πίνακα είτε από το πεντάλ. Η μέγγενη κλείνει αυτόματα. Η ταινία κοπής εκκινεί με την ταχύτητα που έχουμε ορίσει. Η κεφαλή αρχίζει να κατεβαίνει και αρχίζει η κοπή. Η κεφαλή σταματά μετά την κοπή. Η κεφαλή επανέρχεται στην αρχική θέση της. Η μέγγενη ανοίγει και το μηχάνημα είναι έτοιμο να επαναλάβει τον ίδιο κύκλο.



A-270SA ΥΔΡΑΥΛΙΚΟ ΗΜΙΑΥΤΟΜΑΤΟ (πλήρους κύκλου)

ΚΩΔΙΚΟΣ	47576
ΤΥΠΟΣ	A-270SA (WE-270DSA)
ΙΠΠΟΔΥΝΑΜΗ/ΤΑΣΗ (W/V)	1100/400
ΤΑΧΥΤΗΤΑ ΤΑΙΝΙΑΣ (m/min)	36/72
ΔΙΑΣΤΑΣΕΙΣ ΤΑΙΝΙΑΣ (mm)	2455x27x0,9
ΒΑΡΟΣ (Kg)	380
ΔΙΑΣΤ. ΣΥΣΚΕΥΑΣΙΑΣ (mm)	1575x737x1575
ΤΙΜΗ	5.100 €

ΔΥΝΑΤΟΤΗΤΑ ΚΟΠΗΣ (mm)

ΤΥΠΟΣ	A-270SA		
	●	■	■
0°	227	220	260x110
45° Δ	150	145	200x125
60° Δ	90	85	-
45° Α	110	110	160x110

ΤΑΙΝΙΕΣ ΚΟΠΗΣ

A-270SA		
ΚΩΔ.	ΤΥΠΟΣ	ΤΙΜΗ
48314	Z5/7	39 €
48315	Z6/10	39 €
48316	Z8/12	39 €

ΣΗΜΕΙΩΣΗ: Για ραουλιέρες βλέπε σελίδα 120.

220 ΛΙΤΡΩΝ



ΚΩΔΙΚΟΣ	43241
ΤΥΠΟΣ	SBC 220
ΩΦΕΛΙΜΟΣ ΕΣΩΤΕΡΙΚΟΣ	
ΧΩΡΟΣ ΕΡΓΑΣΙΑΣ (ΜxΠxΥ) (cm)	87x54x56
ΔΙΑΣΤΑΣΕΙΣ ΤΖΑΜΙΟΥ (cm)	57x27
ΔΙΑΣΤΑΣΕΙΣ (συναρμολογημένη) (cm)	89x57x139
ΔΙΑΣΤΑΣΕΙΣ (συσκευασίας) (cm)	96x64x66
ΒΑΡΟΣ (Kg)	52
ΤΙΜΗ	390 €

ΑΝΤΑΛΛΑΚΤΙΚΑ ΕΞΑΡΤΗΜΑΤΑ ΚΑ 200

ΚΩΔΙΚΟΣ	ΤΥΠΟΣ	ΤΙΜΗ
43294	ΠΙΣΤΟΛΙ ΑΜΜΟΒΟΛΗΣ	15,50 €
43299	ΣΕΤ ΚΕΡΑΜΙΚΩΝ ΜΠΕΚ (Ø 4,5,6,7 mm)	4,50 €



Πλαϊνό πορτάκι καμπίνας

Ενισχυμένη καμπίνα αμμοβολής 220 Lt με πλαϊνό πορτάκι και εσωτερικό φωτισμό. Συνοδεύεται με αντάπτορα 12V, τροφοδοσία εσωτερικής λάμπας, πιστόλι αμμοβολής, 4 μπέκ αμμοβολής Ø 4,5,6,7 mm και 5 ανταλλακτικές μεμβράνες προστασίας τζαμιού.

350 ΛΙΤΡΩΝ



ΚΩΔΙΚΟΣ	43243
ΤΥΠΟΣ	SBC 350
ΩΦΕΛΙΜΟΣ ΕΣΩΤΕΡΙΚΟΣ	
ΧΩΡΟΣ ΕΡΓΑΣΙΑΣ (ΜxΠxΥ) (cm)	94,5x60,5x60,5
ΔΙΑΣΤΑΣΕΙΣ ΤΖΑΜΙΟΥ (cm)	57x27
ΔΙΑΣΤΑΣΕΙΣ (συναρμολογημένη) (cm)	96x90x126
ΔΙΑΣΤΑΣΕΙΣ (συσκευασίας) (cm)	128x99x75
ΒΑΡΟΣ (Kg)	90
ΤΙΜΗ	920 €

ΑΝΤΑΛΛΑΚΤΙΚΑ ΕΞΑΡΤΗΜΑΤΑ ΚΑ 350

ΚΩΔΙΚΟΣ	ΤΥΠΟΣ	ΤΙΜΗ
43294	ΠΙΣΤΟΛΙ ΑΜΜΟΒΟΛΗΣ	15,50 €
43299	ΣΕΤ ΚΕΡΑΜΙΚΩΝ ΜΠΕΚ (Ø 4,5,6,7 mm)	4,50 €

Επαγγελματική καμπίνα αμμοβολής 350 Lt με πλαϊνό πορτάκι και ενσωματωμένο πίνακα με ρύθμιση πίεσης και μανόμετρο.

Διαθέτει φωτισμό και ποδοπεντάλ.

Συνοδεύεται με αναρροφητήρα/συλλέκτη σκόνης, γάντια προστασίας, πιστόλι αμμοβολής, 4 μπέκ αμμοβολής Ø 4,5,6,7 mm και 3 ανταλλακτικές μεμβράνες προστασίας τζαμιού.

420 ΛΙΤΡΩΝ



ΚΩΔΙΚΟΣ	43240
ΤΥΠΟΣ	SBC 420
ΩΦΕΛΙΜΟΣ ΕΣΩΤΕΡΙΚΟΣ	
ΧΩΡΟΣ ΕΡΓΑΣΙΑΣ (ΜxΠxΥ) (cm)	120x60x58
ΔΙΑΣΤΑΣΕΙΣ ΤΖΑΜΙΟΥ (cm)	57x27
ΔΙΑΣΤΑΣΕΙΣ (συναρμολογημένη) (cm)	122x91x165
ΔΙΑΣΤΑΣΕΙΣ (συσκευασίας) (cm)	130x129x75
ΒΑΡΟΣ (Kg) Μ/Κ	164/122
ΤΙΜΗ	1.180 €

ΑΝΤΑΛΛΑΚΤΙΚΑ ΕΞΑΡΤΗΜΑΤΑ ΚΑ 400

ΚΩΔΙΚΟΣ	ΤΥΠΟΣ	ΤΙΜΗ
43295	ΠΙΣΤΟΛΙ ΑΜΜΟΒΟΛΗΣ ΜΕ ΜΠΕΚ Ø 6 mm	32,00 €
43297	ΚΕΡΑΜΙΚΟ ΜΠΕΚ Ø 6 mm	2,50 €
43298	ΚΕΡΑΜΙΚΟ ΜΠΕΚ Ø 7 mm	2,50 €

Επαγγελματική καμπίνα αμμοβολής 420 Lt με 2 πλαϊνά πορτάκια, ανοιγόμενη πάνω θυρίδα (καπάκι) και εσωτερικό φως.

Συνοδεύεται με αναρροφητήρα/συλλέκτη σκόνης, ποδοπεντάλ, ρυθμιστή πίεσης και πιστόλι αμμοβολής με 4 μπέκ Ø 6 mm (2 τεμ.) και Ø 7 mm (2 τεμ.). Επίσης συνοδεύεται με 5 ανταλλακτικές μεμβράνες προστασίας τζαμιού & 5 προστασίας εσωτερικής λάμπας.

990 ΛΙΤΡΩΝ



ΚΩΔΙΚΟΣ	43244
ΤΥΠΟΣ	SBC 990
ΩΦΕΛΙΜΟΣ ΕΣΩΤΕΡΙΚΟΣ	
ΧΩΡΟΣ ΕΡΓΑΣΙΑΣ (ΜxΠxΥ) (cm)	130 x 90 x 90
ΔΙΑΣΤΑΣΕΙΣ ΤΖΑΜΙΟΥ (cm)	66,2 x 29,2
ΔΙΑΣΤΑΣΕΙΣ (συναρμολογημένη) (cm)	133 x 124 x 177
ΔΙΑΣΤΑΣΕΙΣ (συσκευασίας) (cm)	141 x 132 x 97
ΒΑΡΟΣ (Kg) Μ/Κ	175/157
ΤΙΜΗ	1.850 €

ΑΝΤΑΛΛΑΚΤΙΚΑ ΕΞΑΡΤΗΜΑΤΑ ΚΑ 1000

ΚΩΔΙΚΟΣ	ΤΥΠΟΣ	ΤΙΜΗ
43295	ΠΙΣΤΟΛΙ ΑΜΜΟΒΟΛΗΣ ΜΕ ΜΠΕΚ Ø 6 mm	32,00 €
43297	ΚΕΡΑΜΙΚΟ ΜΠΕΚ Ø 6 mm	2,50 €
43298	ΚΕΡΑΜΙΚΟ ΜΠΕΚ Ø 7 mm	2,50 €

Επαγγελματική καμπίνα αμμοβολής 990 Lt.

Ανοιγόμενη πάνω θυρίδα (καπάκι) και εσωτερικό φως.

Συνοδεύεται με αναρροφητήρα / συλλέκτη σκόνης, ποδοπεντάλ, ρυθμιστή πίεσης, πιστόλι αμμοβολής και 4 μπέκ Ø 6 mm (2 τεμ.) και Ø 7 mm (2 τεμ.).

Κωδ.: 43209 Variable Speed

ΜΗΧΑΝΟΥΡΓΙΚΟΣ ΤΟΡΝΟΣ 300x180 mm (230V)



- ΨΗΦΙΑΚΗ ΕΝΔΕΙΞΗ ΤΑΧΥΤΗΤΑΣ ΠΕΡΙΣΤΡΟΦΗΣ
- Ηλεκτρονική ρύθμιση στροφών
- Διακόπτης αλλαγής φοράς περιστροφής
- Διακόπτης ασφαλείας άμεσης διακοπής λειτουργίας
- Διαμήκης πρόωση κοπτικού (0,05-0,1mm/r)

Κωδ.: 43213

ΜΗΧΑΝΟΥΡΓΙΚΟΣ ΤΟΡΝΟΣ 550x250 mm (230V)

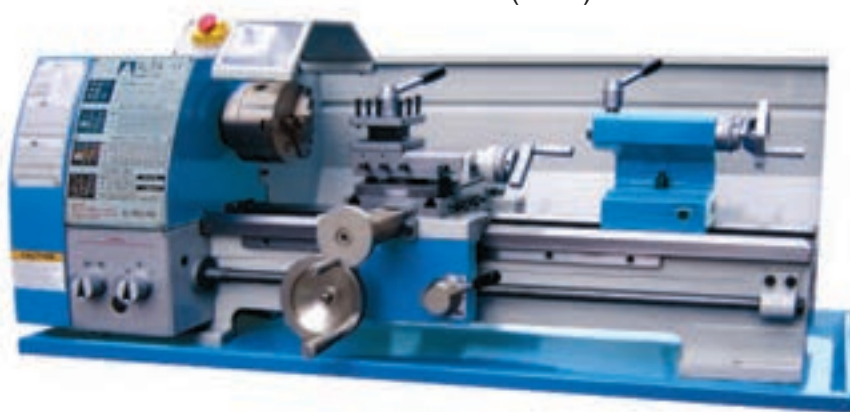

- Διακόπτης αλλαγής φοράς περιστροφής
- Διακόπτης ασφαλείας άμεσης διακοπής λειτουργίας
- Διαμήκης πρόωση κοπτικού (0,11-0,3mm/r)

Κωδ.: 43219 Variable Speed

ΜΗΧΑΝΟΥΡΓΙΚΟΣ ΤΟΡΝΟΣ 750x250 mm (230V)

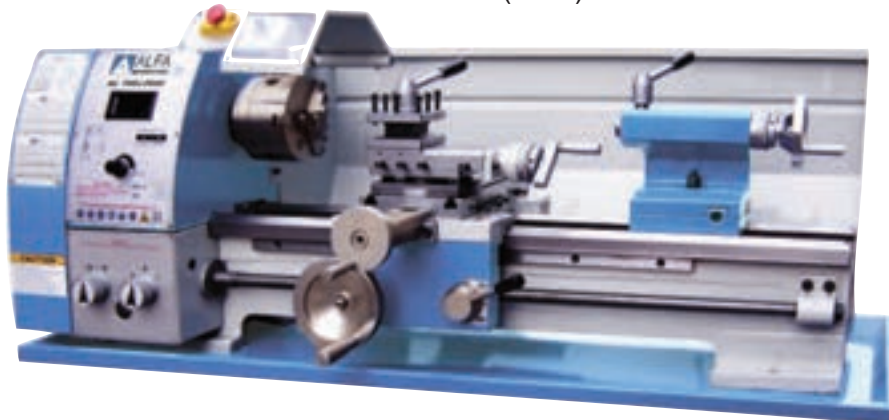

- ΨΗΦΙΑΚΗ ΕΝΔΕΙΞΗ ΤΑΧΥΤΗΤΑΣ ΠΕΡΙΣΤΡΟΦΗΣ
- Ηλεκτρονική ρύθμιση στροφών
- Διακόπτης αλλαγής φοράς περιστροφής
- Διακόπτης ασφαλείας άμεσης διακοπής λειτουργίας
- Διαμήκης πρόωση κοπτικού (0,075-0,2mm/r)

ΚΩΔΙΚΟΣ	43209	43213	43219
ΙΣΧΥΣ (W)	450	550	750
ΑΠΟΣΤ. ΜΕΤΑΞΥ ΚΕΝΤΡΩΝ (mm)	300	550	750
ΠΕΡΙΣΤΡ. ΠΑΝΩ ΑΠΟ ΤΟ ΤΡΑΠΕΖΙ (mm)	180	250	250
ΚΩΝΟΣ ΑΞΟΝΑ ΠΕΡΙΣΤΡ.	M.T.3	M.T.4	M.T.4
ΦΩΛΙΑ ΑΞΟΝΑ (mm)	21	26	26
ΤΑΧΥΤΗΤΑ ΠΕΡΙΣΤΡ. (R.P.M.)	50-2500 (Μεταβλητή)	125-2000 (6 επιλογές)	50-2000 (Μεταβλητή)
ΜΕΤΡΙΚΑ ΣΠΕΙΡΩΜΑΤΑ	14 (0,5-3 mm)	0,4-3,5 mm	0,4-3,5 mm
ΣΠΕΙΡΩΜΑΤΑ ΣΕ INCH	10 (10-44 T.P.I)	21 (8-56 T.P.I)	21 (8-56 T.P.I)
ΤΣΟΚ Ø(mm)	100 (3 σιαγώνων)	125 (3 σιαγώνων)	125 (3 σιαγώνων)
ΚΩΝΟΣ ΕΜΒΟΛΟΥ ΠΟΝΤΑΣ	M.T.2	M.T.2	M.T.2
ΔΙΑΣΤΑΣΕΙΣ ΣΥΣΚ. ΜxΠxΥ (mm)	800x480x460	1250x560x570	1500x560x570
ΒΑΡΟΣ (Kg)	60	120	140
ΤΙΜΗ	1.490 €	2.340 €	2.850 €



ΣΗΜΕΙΩΣΗ: Για προαιρετικό εξοπλισμό - εξαρτήματα τórνων ALFA βλέπε σελίδα 122.

Κωδ.: 43218 ΜΗΧΑΝΟΥΡΓΙΚΟΣ ΤΟΡΝΟΣ
914x300 mm (400V) (ΓΡΑΝΑΖΩΤΟ ΚΙΒΩΤΙΟ ΤΑΧΥΤΗΤΩΝ)

- Αλλαγή φοράς περιστροφής • Διακόπτης emergency stop
- Ποδόφρενο • Φωτισμός • Αντλία ψυκτελαίου
- Διαμήκης πρόωση κοπτικού (0,079-1,291mm/r)
- Εγκάρσια πρόωση (0,017-0,276mm/r)

ΚΩΔΙΚΟΣ	43218
ΙΣΧΥΣ (W)	1100
ΑΠΟΣΤ. ΜΕΤΑΞΥ ΚΕΝΤΡΩΝ (mm)	914
ΠΕΡΙΣΤΡ. ΠΑΝΩ ΑΠΟ ΤΟ ΤΡΑΠΕΖΙ (mm)	300
ΚΩΝΟΣ ΑΞΟΝΑ ΠΕΡΙΣΤΡ.	M.T.5
ΦΩΛΙΑ ΑΞΟΝΑ (mm)	38
ΤΑΧΥΤΗΤΑ ΠΕΡΙΣΤΡ. (R.P.M.)	75-1400 (9 επιλογές)
ΜΕΤΡΙΚΑ ΣΠΕΙΡΩΜΑΤΑ	36 (0,45-10 mm)
ΣΠΕΙΡΩΜΑΤΑ ΣΕ INCH	36 (2,5-40 T.P.I)
ΤΣΟΚ Ø (mm)	160 (3 σιαγ.) και 200 (4 σιαγ.)
ΚΩΝΟΣ ΕΜΒΟΛΟΥ ΠΟΝΤΑΣ	M.T.3
ΔΙΑΣΤΑΣΕΙΣ ΣΥΣΚ. ΜxΠxΥ (mm)	1960x750x1450
ΒΑΡΟΣ (Kg)	550
ΤΙΜΗ	4.740 €

ΦΡΕΖΟΔΡΑΠΑΝΑ ΠΑΓΚΟΥ BULLE

BULLE
BMD 20 V
20 mm (230V)

- Mini ΦΡΕΖΟΔΡΑΠΑΝΟ 20 mm
- 230 Volt
- ΓΡΑΝΑΖΩΤΟ
- ΠΡΙΣΜΑΤΙΚΗ ΚΟΛΩΝΑ
- ΣΠΑΣΤΗ ΚΕΦΑΛΗ
- ΨΗΦΙΑΚΗ ΕΝΔΕΙΞΗ ΤΑΧΥΤΗΤΑΣ ΠΕΡΙΣΤΡΟΦΗΣ



Σπάσιμο κεφαλής 90° Α-Δ



BULLE
ZAY 7045 FG
45 mm (400V)

- ΦΡΕΖΟΔΡΑΠΑΝΟ 45 mm
- 400 Volt
- ΓΡΑΝΑΖΩΤΟ
- ΠΡΙΣΜΑΤΙΚΗ ΚΟΛΩΝΑ
- ΣΠΑΣΤΗ ΚΕΦΑΛΗ



Σπάσιμο κεφαλής 90° Α-Δ

ΚΩΔΙΚΟΣ	42847	42848
ΤΥΠΟΣ	20 mm ΠΑΓΚΟΥ	45 mm ΠΑΓΚΟΥ
ΙΚΑΝΟΤΗΤΑ ΤΡΥΠΗΜΑΤΟΣ (mm)	20	45
ΦΡΕΖΑΡΙΣΜΑΤΟΣ (mm)	63	80
ΚΟΛΑΟΥΖΙΕΡΑΣ	-	M12
ΔΙΑΝΟΙΞΗ ΑΥΛΑΚΑΣ max. (mm)	20	32
ΑΠΟΣΤΑΣΗ ΚΩΝΟΥ - ΤΡΑΠΕΖΙΟΥ (mm)	280	450
ΑΠΟΣΤΑΣΗ ΑΞΟΝΑ - ΚΟΛΩΝΑΣ (mm)	201	280
ΔΙΑΔΡΟΜΗ ΚΩΝΟΥ (Αξονα) (mm)	50	130
ΚΩΝΟΣ	M.T.2	M.T.4
ΣΥΝΟΛΙΚΟ ΥΨΟΣ (mm)	860	945
ΙΣΧΥΣ ΜΟΤΕΡ/ΤΑΣΗ (W/V)	600/230	1100/400
ΣΤΡΟΦΕΣ (R.P.M.)	50 - 2250	80 - 1250
ΤΑΧΥΤΗΤΕΣ	ΜΕΤΑΒΛΗΤΗ	6
ΜΠΡΟΣ - ΠΙΣΩ ΔΙΑΔΡΟΜΗ ΤΡΑΠΕΖΙΟΥ (mm)	155	175
ΑΡΙΣΤ. - ΔΕΞΙΑ ΔΙΑΔΡΟΜΗ ΤΡΑΠΕΖΙΟΥ (mm)	280	485
ΔΙΑΣΤΑΣΕΙΣ ΤΡΑΠΕΖΙΟΥ (mm)	500x180	700 x 240
ΔΙΑΣΤΑΣΕΙΣ ΣΥΣΚΕΥΑΣΙΑΣ ΜxΠxΥ (mm)	670x550x860	880x770x1140
ΣΥΝΟΛΙΚΟ ΒΑΡΟΣ (Kg)	103	340
ΤΙΜΗ	1.790 €	2.990 €

2" ΦΟΡΗΤΟΣ

ΚΩΔΙΚΟΣ	43365
ΤΥΠΟΣ	SQ30-2B
ΙΣΧΥΣ (Watt)	1350
ΜΕΓΕΘΟΣ ΣΩΛΗΝΑ	1/2" - 2"
ΤΑΣΗ / ΣΥΧΝΟΤΗΤΑ (V/Hz)	230/50
ΒΑΡΟΣ (Kg)	12
ΤΙΜΗ	550 €

Συνοδεύεται με:

- 1 πρακτικό βαλιτσάκι μεταφοράς
- 6 κουκουνάρες 1/2", 3/4", 1", 1" 1/4, 1" 1/2, 2"
- αντάπτορα για κουκουνάρες 1/2"-1" 1/4
- μέγγενη

ΤΡΙΠΟΔΟ - ΜΕΓΓΕΝΗ ΣΩΛΗΝΩΝ 1/8"-6"

- Μαντεμένα βάση
- Μέγγενη αλυσίδα
- Πρακτική για στήριξη σωλήνων προς επεξεργασία



ΚΩΔΙΚΟΣ	43360
ΤΙΜΗ	230 €

4" ΒΑΡΕΩΣ ΤΥΠΟΥ

Ισχυρό μοτέρ
 1500 Watt
 Κιβώτιο γραναζιών
 3 ταχυτήτων

ΚΩΔΙΚΟΣ	43366
ΤΥΠΟΣ	SQ100F 4"
ΙΣΧΥΣ (Watt)	1500
ΜΕΓΕΘΟΣ ΣΩΛΗΝΑ	1/2" - 4"
ΤΑΣΗ / ΣΥΧΝΟΤΗΤΑ (V/Hz)	230/50
ΤΑΧΥΤΗΤΑ (R.P.M.)	
ΓΙΑ ΣΠΕΙΡΩΜΑ 1/2" - 3/4"	36
ΓΙΑ ΣΠΕΙΡΩΜΑ 1" - 2"	20
ΓΙΑ ΣΠΕΙΡΩΜΑ 2" 1/2 - 4"	11
ΒΑΡΟΣ (Kg)	140
ΤΙΜΗ	2.760 €

- Συνοδεύεται με: • 3 ΣΕΤ μαχαίρια 1/2" - 3/4", 1" - 2", 2" 1/2 - 4" BSPT • 2 φιλίεςρες 1/2" - 2", 2" 1/2 - 4" • Κόφτης
- Ξύστρα • Μαχαίρι κόφτης • Βάση (τρίποδο)
 - Ποδοπεντάλ εκκίνησης

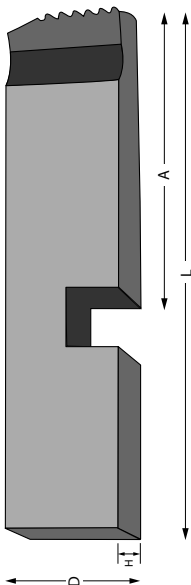
ΜΑΧΑΙΡΙΑ

ΚΩΔΙΚΟΣ	ΔΙΑΣΤΑΣΗ ΤΥΠΟΣ ΣΠΕΙΡΩΜΑΤΟΣ	ΜΗΚΟΣ (L) mm	ΜΕΓΙΣΤΟ ΜΗΚΟΣ ΑΥΛΑΚΑ - ΣΠΕΙΡΟΤΟΜΟΥ (A) mm	ΠΛΑΤΟΣ (D) mm	ΠΑΧΟΣ (H) mm	ΟΔΗΓΟΣ ΚΕΝΤΡΑΡΙΣΜΑΤΟΣ	ΤΙΜΗ
43329	1/2"-3/4" BSPT	81,50	63,50	27,00	9,50	ΟΧΙ	65 €
43320	1/2"-3/4" BSPT	82,00	63,00	27,00	9,50	ΑΥΛΑΚΙ	65 €
43332	1/2"-3/4" BSPT	95,00	63,00	20,00	14,00	ΑΥΛΑΚΙ	65 €
43358	1/2"-3/4" NPT	91,00	63,50	20,00	14,00	ΜΠΙΛΙΑ	65 €
43330	1"-2" BSPT	74,50	47,50	27,00	9,50	ΟΧΙ	65 €
43321	1"-2" BSPT	76,00	47,00	27,00	9,50	ΑΥΛΑΚΙ	65 €
43354	1"-2" BSPT	85,00	54,00	20,00	14,00	ΜΠΙΛΙΑ	65 €
43359	1"-2" BSPT	81,50	54,00	20,00	14,00	ΜΠΙΛΙΑ	65 €
43333	1"-2" BSPT	85,50	54,00	20,00	14,00	ΑΥΛΑΚΙ	65 €
43357	1"-2" NPT	85,00	54,00	20,00	14,00	ΜΠΙΛΙΑ	65 €
43331	2,1/2"-4" BSPT	94,00	48,50	22,20	15,90	ΜΠΙΛΙΑ	65 €
43355	2,1/2"-4" BSPT	90,00	52,50	20,00	14,00	ΜΠΙΛΙΑ	65 €
43356	2,1/2"-4" NPT	92,50	53,50	20,00	14,00	ΜΠΙΛΙΑ	65 €
43326	M14-M16	83,00	65,50	27,00	9,50	ΑΥΛΑΚΙ	65 €
43325	M12	84,00	66,00	27,00	9,50	ΑΥΛΑΚΙ	65 €
43324	M10	84,50	66,00	27,00	9,50	ΑΥΛΑΚΙ	65 €

ΚΟΥΡΜΠΑΔΟΡΟΙ ΣΩΛΗΝΩΝ

Χειροκίνητος Κουρμπαδόρος



Υδραυλικό Κουρμπαδόρο

- Χειροκίνητος κουρμπαδόρος για σωλήνες πάχους 1mm.
- Συνοδεύεται με 7 μήτρες 1/4", 5/16", 3/8", 1/2", 5/8", 3/4", 7/8".

- Κουρμπαδόροι για σιδηροσωλήνες πάχους 2,75 - 4,50mm (SWG-2A) και 2,75 - 5 mm (SWG-3B).
- Μέγιστη γωνία κουρμπαρίσματος 180°.
- Με τρίποδο.
- Κουρμπαρίσματα σωλήνων χωρίς κόπο χάρη στα δυνατά έμβολα (SWG-2A: 9ton., SWG-3B: 20ton.).
- Επαναφορά του εμβόλου με βαλβίδα.
- Παρέχονται με πλήρη σετ μητρών (1/2", 3/4", 1", 1 1/4", 1 1/2", 2") και επιπλέον: 2 1/2", 3" για το μοντέλο SWG-3B).



Βάρος: 4kg.
Διαστάσεις Συσσκευασίας: 52x31x40cm

ΚΩΔΙΚΟΣ	43382
ΤΥΠΟΣ	SWG-22
ΤΙΜΗ	175 €



Βάρος:
45kg (SWG-2A),
100kg (SWG-3B).

Διαστάσεις Συσσκευασίας:
73x30x20cm (SWG-2A)
93x40x21cm (SWG-3B).

ΚΩΔΙΚΟΣ	43380	43381
ΤΥΠΟΣ	SWG-2A	SWG-3B
ΤΙΜΗ	350 €	670 €

ΑΝΤΑΛΛΑΚΤΙΚΕΣ ΜΗΤΡΕΣ

	ΚΩΔΙΚΟΣ	ΤΙΜΗ
1/2"	43385	8 €
3/4"	43386	10 €
1"	43387	15 €
1 1/4"	43388	19 €
1 1/2"	43389	32 €
2"	43390	45 €
2 1/2"	43391	70 €
3"	43392	85 €

ΥΔΡΑΥΛΙΚΟΙ ΚΟΥΡΜΠΑΔΟΡΟΙ 2" & 3"



- Κουρμπαδόροι σιδηροσωλήνων (GAS, DIN 2440 και DIN 2441) • Μέγιστη γωνία κουρμπαρίσματος 180° • Με τρίποδο • Κουρμπαρίσματα σωλήνων χωρίς κόπο χάρη στα δυνατά έμβολα (CVT-2: 15 TON, CVT-3: 20 TON) • Βαλβίδα ασφαλείας για την υπερπίεση και υδραυλικός έλεγχος του τερματισμού • Επαναφορά του εμβόλου με ελατήριο • Παρέχονται με πλήρη σετ μητρών.



ΚΩΔΙΚΟΣ	46272
ΤΥΠΟΣ	CVT-2 (2")
ΤΙΜΗ	825 €



ΚΩΔΙΚΟΣ	46273
ΤΥΠΟΣ	CVT-3 (3")
ΤΙΜΗ	1.230 €

ΑΝΤΑΛΛΑΚΤΙΚΕΣ ΜΗΤΡΕΣ

	ΚΩΔΙΚΟΣ	ΤΙΜΗ
1/2"	46331	14 €
3/4"	46332	19 €
1"	46333	27 €
1 1/4"	46334	35 €
1 1/2"	46335	53 €
2"	46336	83 €
2 1/2"	46337	145 €
3"	46338	166 €



ΤΡΙΒΕΙΟ ΤΑΙΝΙΑΣ ΜΕΤΑΛΛΩΝ FABEL



ΚΩΔΙΚΟΣ	42672
ΤΥΠΟΣ	FMG - 75
ΙΣΧΥΣ (Watt)	3000
ΤΑΣΗ (Volt)	400
ΤΑΧΥΤ. ΤΑΙΝΙΑΣ (m/min)	1740
ΔΙΑΣΤ. ΤΑΙΝΙΑΣ (mm)	2000x75
ΔΙΑΣΤ. ΣΥΣΚ. (mm)	700x500x1130
ΒΑΡΟΣ (Kg)	68
ΤΙΜΗ	650 €

ΑΝΤΑΛΛΑΚΤΙΚΕΣ ΤΑΙΝΙΕΣ

ΚΩΔ.: 64031	ΤΙΜΗ: 17 €
-------------	------------

ΣΗΜΕΙΩΣΗ: Για ραουλιέρες βλέπε σελίδα 120.

ΔΙΣΚΟΙ ΓΙΑ ΔΙΣΚΟΠΡΙΟΝΑ ΣΙΔΗΡΟΥ

ΔΙΣΚΟΙ HSS



Ø ΔΙΣΚΟΥ	ΚΩΔΙΚΟΣ	ΠΕΡΙΓΡΑΦΗ	ΤΙΜΗ
225 mm	64701	Δίσκος Σιδήρου HSS - DMo5, Ø 225 x 2,0 x 32 mm, T4/Z180	52 €
250 mm	64702	Δίσκος Σιδήρου HSS - DMo5, Ø 250 x 2,0 x 32 mm, T4/Z200	55 €
250 mm	64703	Δίσκος Σιδήρου HSS - DMo5, Ø 250 x 2,0 x 32 mm, T6/Z128	55 €
275 mm	64705	Δίσκος Σιδήρου HSS - DMo5, Ø 275 x 2,5 x 32 mm, T4/Z220	79 €
300 mm	64706	Δίσκος Σιδήρου HSS - DMo5, Ø 300 x 2,5 x 32 mm, T4/Z220	99 €
315 mm	64704	Δίσκος Ανοξειδωτων HSS - DMo5, Ø 315 x 2,5 x 32 mm, T4/Z240	110 €

ΔΙΣΚΟΙ ΓΙΑ ΑΝΟΞΕΙΔΩΤΑ (5% ΚΟΒΑΛΤΙΟ)

Ø ΔΙΣΚΟΥ	ΚΩΔΙΚΟΣ	ΠΕΡΙΓΡΑΦΗ	ΤΙΜΗ
250 mm	64707	Δίσκος Ανοξειδωτων HSS - Co5, Ø 250 x 2,0 x 32 mm, T4/Z200	75 €
315 mm	64708	Δίσκος Ανοξειδωτων HSS - Co5, Ø 315 x 2,5 x 32 mm, T4/Z240	140 €

ΜΕΓΓΕΝΣ

ΜΕΓΓΕΝΣ ΦΡΕΖΟΔΡΑΠΑΝΩΝ ΑΤΣΑΛΙΝΣ

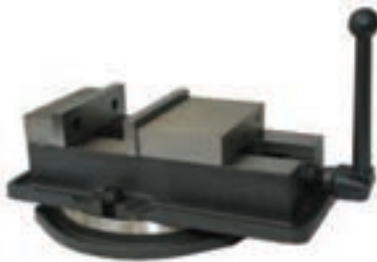

ΚΩΔΙΚΟΣ	ΠΕΡΙΓΡΑΦΗ	ΠΛΑΤΟΣ ΣΙΑΓΟΝΩΝ	ΥΨΟΣ ΣΙΑΓΟΝΩΝ	ΜΕΓΙΣΤΟ ΑΝΟΙΓΜΑ	ΒΑΡΟΣ (Kg)	ΤΙΜΗ
64050	ΜΕΓΓΕΝΗ 100 mm (4")	100 mm	32	100	13,0	108 €
64051	ΜΕΓΓΕΝΗ 125 mm (5")	125 mm	40	125	21,0	140 €
64052	ΜΕΓΓΕΝΗ 160 mm (6,3")	160 mm	45	170	31,0	163 €
64053	ΜΕΓΓΕΝΗ 160 mm (6,3") LONG	160 mm	45	200	33,0	198 €

ΡΑΟΥΛΙΕΡΣ (STANDS)

ΡΑΟΥΛΙΕΡΣ ΠΡΙΟΝΙΩΝ

STAND ME MONO ΡΑΟΥΛΟ



ΚΩΔ.: 47585



ΚΩΔ.: 47604

ΚΩΔΙΚΟΣ	47585	47604
ΡΑΟΥΛΟ (mm)	51 x 400	52 x 352
ΦΟΡΤΙΟ (Kg)	70	400
ΥΨΟΣ (mm)	580 - 950	580 - 790
ΒΑΡΟΣ (Kg)	4,5	15,5
ΤΙΜΗ	69 €	79 €

STAND ME 2 ΡΑΟΥΛΑ



ΚΩΔΙΚΟΣ	47605
ΡΑΟΥΛΟ (mm)	52 x 128
ΦΟΡΤΙΟ (Kg)	400
ΥΨΟΣ (mm)	580 - 790
ΒΑΡΟΣ (Kg)	15,5
ΤΙΜΗ	79 €

ΡΑΟΥΛΙΕΡΕΣ (STANDS)

ΡΑΟΥΛΙΕΡΕΣ ΣΤΑΘΕΡΕΣ



ΚΩΔΙΚΟΣ	47607	47606
ΤΥΠΟΣ	7 ΡΑΟΥΛΑ	9 ΡΑΟΥΛΑ
ΡΑΟΥΛΟ (mm)	60 x 358	57 x 400
ΜΗΚΟΣ (mm)	2030	1680
ΦΟΡΤΙΟ (Kg)	400	300
ΥΨΟΣ (mm)	580 - 1030	650 - 1100
ΒΑΡΟΣ (Kg)	48,5	32
ΤΙΜΗ	240 €	195 €

ΡΑΟΥΛΙΕΡΑ ΠΤΥΣΣΟΜΕΝΗ



ΚΩΔΙΚΟΣ	47603
ΤΥΠΟΣ	FR50-9
ΡΑΟΥΛΟ (mm)	50 x 500
ΜΗΚΟΣ (mm)	450 - 1130
ΦΟΡΤΙΟ (Kg)	130
ΥΨΟΣ (mm)	670 - 940
ΒΑΡΟΣ (Kg)	38
ΤΙΜΗ	260 €

ΡΑΟΥΛΙΕΡΕΣ ΠΡΙΟΝΙΩΝ ΤΑΙΝΙΑΣ

ΑΡΙΣΤΕΡΗ 2m



ΚΩΔΙΚΟΣ	47588
ΡΑΟΥΛΟ (mm)	300
ΜΗΚΟΣ (mm)	2020
ΥΨΟΣ (mm)	900 ± 35
ΒΑΡΟΣ (Kg)	29
ΤΙΜΗ	380 €

ΔΕΞΙΑ 3 m



ΚΩΔΙΚΟΣ	47589
ΡΑΟΥΛΟ (mm)	300
ΜΗΚΟΣ (mm)	3030
ΥΨΟΣ (mm)	900 ± 35
ΒΑΡΟΣ (Kg)	68
ΤΙΜΗ	780 €

ΕΞΑΡΤΗΜΑΤΑ ΠΡΙΟΝΙΩΝ ΤΑΙΝΙΑΣ

ΜΕΤΡΗΤΗΣ ΤΑΝΥΣΗΣ ΤΑΙΝΙΑΣ



ΚΩΔΙΚΟΣ	47601
ΤΙΜΗ	390 €

ΜΕΓΓΕΝΗ ΧΕΙΡΟΣ ΣΥΓΚΡΑΤΗΣΗΣ ΔΕΜΑΤΩΝ

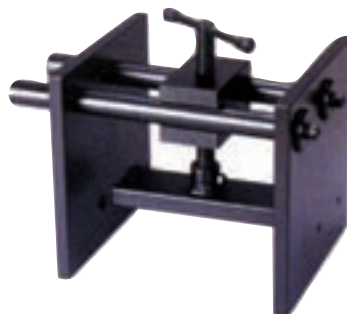

ΚΩΔΙΚΟΣ	47602
ΤΙΜΗ	360 €

ΠΡΟΑΙΡΕΤΙΚΟΣ ΕΞΟΠΛΙΣΜΟΣ
STANDS ΒΑΣΕΙΣ ΤΟΡΝΩΝ

ΚΩΔΙΚΟΣ	ΠΕΡΙΓΡΑΦΗ	ΤΙΜΗ
43281	STAND - ΒΑΣΗ ΤΟΡΝΟΥ AL 300 x 180 V (ΚΩΔ.:43209)	280 €
43282	STAND - ΒΑΣΗ ΤΟΡΝΟΥ AL 400 x 210 V (ΚΩΔ.:43210)	290 €
43284	STAND - ΒΑΣΗ ΤΟΡΝΟΥ AL 550 x 250 V (ΚΩΔ.:43216)	290 €
43285	STAND - ΒΑΣΗ ΤΟΡΝΟΥ AL 700 x 280 V (ΚΩΔ.:43217)	300 €

ΚΑΒΑΛΕΤΑ ΣΤΑΘΕΡΑ

ΚΩΔΙΚΟΣ	ΠΕΡΙΓΡΑΦΗ	ΤΙΜΗ
43269	ΚΑΒΑΛΕΤΟ ΣΤΑΘΕΡΟ ΤΟΡΝΟΥ AL 300 x 180 V (ΚΩΔ.:43209)	45 €
43270	ΚΑΒΑΛΕΤΟ ΣΤΑΘΕΡΟ ΤΟΡΝΟΥ AL 400 x 210 V (ΚΩΔ.:43210)	50 €
43271	ΚΑΒΑΛΕΤΟ ΣΤΑΘΕΡΟ ΤΟΡΝΟΥ AL 500 x 230 (ΚΩΔ.:43211)	55 €
43266	ΚΑΒΑΛΕΤΟ ΣΤΑΘΕΡΟ ΤΟΡΝΟΥ AL 550 x 250 V (ΚΩΔ.:43216, 43213, 43219)	55 €
43272	ΚΑΒΑΛΕΤΟ ΣΤΑΘΕΡΟ ΤΟΡΝΟΥ AL 700 x 280 V (ΚΩΔ.:43217)	65 €

ΚΑΒΑΛΕΤΑ ΚΙΝΟΥΜΕΝΑ

ΚΩΔΙΚΟΣ	ΠΕΡΙΓΡΑΦΗ	ΤΙΜΗ
43273	ΚΑΒΑΛΕΤΟ ΚΙΝΟΥΜΕΝΟ ΤΟΡΝΟΥ AL 300 x 180 V (ΚΩΔ.:43209)	40 €
43274	ΚΑΒΑΛΕΤΟ ΚΙΝΟΥΜΕΝΟ ΤΟΡΝΟΥ AL 400 x 210 V (ΚΩΔ.:43210)	45 €
43267	ΚΑΒΑΛΕΤΟ ΚΙΝΟΥΜΕΝΟ ΤΟΡΝΟΥ AL 550 x 250 V (ΚΩΔ.:43216, 43213, 43219)	50 €
43276	ΚΑΒΑΛΕΤΟ ΚΙΝΟΥΜΕΝΟ ΤΟΡΝΟΥ AL 700 x 280 V (ΚΩΔ.:43217)	60 €

ΠΛΑΤΩ

ΚΩΔΙΚΟΣ	ΠΕΡΙΓΡΑΦΗ	ΤΙΜΗ
43277	ΠΛΑΤΩ Ø 170 mm ΤΟΡΝΟΥ AL 300 x 180 V (ΚΩΔ.:43209)	45 €
43278	ΠΛΑΤΩ Ø 200 mm ΤΟΡΝΟΥ AL 400 x 210 V (ΚΩΔ.:43210)	48 €
43268	ΠΛΑΤΩ Ø 175 mm ΤΟΡΝΟΥ AL 550 x 250 V (ΚΩΔ.:43216, 43213, 43219)	50 €
43280	ΠΛΑΤΩ Ø 260 mm ΤΟΡΝΟΥ AL 700 x 280 V (ΚΩΔ.:43217)	60 €

ΠΟΝΤΕΣ ΚΥΛΙΟΜΕΝΕΣ

ΚΩΔΙΚΟΣ	ΠΕΡΙΓΡΑΦΗ	ΤΙΜΗ
43288	ΠΟΝΤΑ ΚΥΛΙΟΜΕΝΗ Μ.Τ.2 ΜΕ ΡΟΥΛΕΜΑΝ	30 €
43289	ΠΟΝΤΑ ΚΥΛΙΟΜΕΝΗ Μ.Τ.3 ΜΕ ΡΟΥΛΕΜΑΝ	35 €

ΚΩΝΟΙ ΜΕ ΤΣΟΚ

ΚΩΔΙΚΟΣ	ΠΕΡΙΓΡΑΦΗ	ΤΙΜΗ
43286	ΚΩΝΟΣ Μ.Τ.2 ΜΕ ΤΣΟΚ 13 mm	25 €
43287	ΚΩΝΟΣ Μ.Τ.3 ΜΕ ΤΣΟΚ 13 mm	27 €

- Πλυστικά υψηλής πίεσης
- Επαγγελματικές Σκούπες

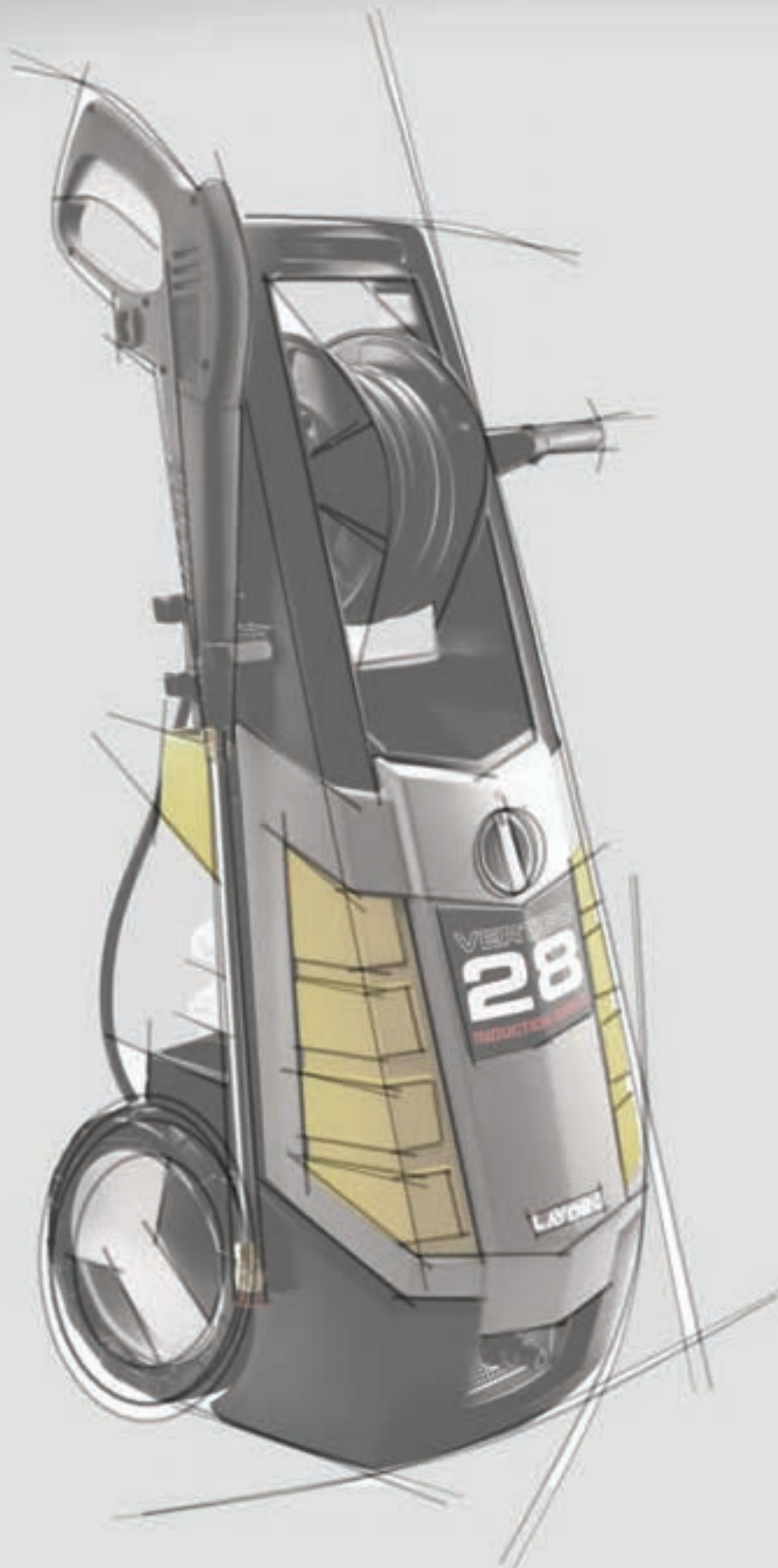

Express 15

- 1500 Watt
- 100 Bar



Συνοδεύεται με τα εξαρτήματα



ΚΩΔΙΚΟΣ	40279
ΙΣΧΥΣ	1500 W
ΠΙΕΣΗ	100 bar
ΠΑΡΟΧΗ	330 lt/h
ΔΙΑΣΤ. ΣΥΣΚ.	29 x 27 x 51 cm
ΒΑΡΟΣ	6,5 kg
ΤΙΜΗ	85 €

1.	Βλ. κωδ. 64488 & 64504	--
2.	64525	6 €
3.	64568	2 €
4.	64563	13 €

Time 110

- Αντλία με κεφαλή ντουραλουμινίου και ενσωματωμένη βαλβίδα by-pass.
- Σύστημα αυτόματης έναρξης - παύσης λειτουργίας (Total Stop).
- Τροχήλατο με εργονομική λαβή.

- 1700 Watt
- 110 Bar



Συνοδεύεται με τα εξαρτήματα



ΚΩΔΙΚΟΣ	40282
ΙΣΧΥΣ	1700 W
ΠΙΕΣΗ	110 bar
ΠΑΡΟΧΗ	330 lt/h
ΔΙΑΣΤ. ΣΥΣΚ.	29 x 29 x 53 cm
ΒΑΡΟΣ	7,4 kg
ΤΙΜΗ	110 €

1.	64488	32 €
2.	64504	26 €
3.	64525	6 €
4.	64554 + 64555	19 €
5.	64563	13 €

FORCE 145

- Αντλία με κεφαλή ντουραλουμινίου και ενσωματωμένη βαλβίδα by-pass.
- Σύστημα αυτόματης έναρξης - παύσης λειτουργίας (Total Stop).
- Τροχήλατο με εργονομική λαβή.
- Υδροπλυστικό compact, ευέλικτο και εργονομικό με πλήρη εξοπλισμό.

- 2100 Watt
- 145 Bar



Συνοδεύεται με τα εξαρτήματα



ΚΩΔΙΚΟΣ	605002
ΙΣΧΥΣ	2100 W
ΠΙΕΣΗ	145 bar
ΠΑΡΟΧΗ	450 lt/h
ΔΙΑΣΤ. ΣΥΣΚ.	29,5 x 40 x 58 cm
ΒΑΡΟΣ	9,8 kg
ΤΙΜΗ	185 €

1.	64488	32 €
2.	64566	39 €
3.	64554	10 €
4.	64561	8 €
5.	64555	9 €
6.	42420	24 €
7.	42454	16 €
8.	64517	68 €
9.	64563	13 €

GALAXY 160

- Υδροπλυτικό νέας σχεδίασης, εργονομικό, υψηλής αισθητικής γραμμής με πλούσιο εξοπλισμό.
- Ανέμη σωλήνα • Turbo αυλό
- Δοχείο απορρυπαντικού
- Βούρτσα περιστρεφόμενη και σταθερή.

• 2500 Watt
• 160 Bar



Vertigo 28

- Ενισχυμένο μοτέρ τύπου Induction συνεχούς λειτουργίας • Σύστημα αυτόματης έναρξης - παύσης λειτουργίας (A.S.S.) • Με ενσωματωμένο δοχείο απορρυπαντικού
- Ανέμη σωλήνα • Με turbo αυλό, σταθερή και περιστρεφόμενη βούρτσα και 4 μπεκ

• 2800 Watt
• 180 Bar



Eagle 28

- Αντλία με μπρούντζινη κεφαλή και ενσωματωμένη βαλβίδα by-pass.
- Μοτέρ induction με θερμικό προστασίας. • Ενσωματωμένο δοχείο απορ/κού. • Θέσεις στήριξης εξαρτημάτων. • Ενσωματωμένη ανέμη. • Σύστημα αυτόματης έναρξης - παύσης λειτουργίας (Total Stop).
- Τροχήλατο με εργονομική λαβή.



Εύκολη αλλαγή μπέκ με ένα κλικ

T.S.™

Συνοδεύεται με τα εξαρτήματα



Συνοδεύεται με τα εξαρτήματα



Συνοδεύεται με τα εξαρτήματα



ΚΩΔΙΚΟΣ	605003
ΙΣΧΥΣ	2500 W
ΠΙΕΣΗ	160 bar
ΠΑΡΟΧΗ	510 lt/h
ΔΙΑΣΤ. ΣΥΣΚ.	37 x 37 x 54 cm
ΒΑΡΟΣ	12,4 Kg
ΤΙΜΗ	220 €

ΚΩΔΙΚΟΣ	605010
ΙΣΧΥΣ	2800 W
ΠΙΕΣΗ	180 bar
ΠΑΡΟΧΗ	510 lt/h
ΔΙΑΣΤ. ΣΥΣΚ.	40,5 x 40,5 x 60 cm
ΒΑΡΟΣ	23,5 Kg
ΤΙΜΗ	390 €

ΚΩΔΙΚΟΣ	40247
ΙΣΧΥΣ	2800 W
ΠΙΕΣΗ	160 bar
ΠΑΡΟΧΗ	510 lt/h
ΔΙΑΣΤ. ΣΥΣΚ.	60 x 72 x 38
ΒΑΡΟΣ	24,6 Kg
ΤΙΜΗ	490 €

1.	64488	32 €
2.	64480	39 €
3.	64554	10 €
4.	64561	8 €
5.	64555	9 €
6.	42420	24 €
7.	42454	16 €
8.	64517	68 €
9.	64563	13 €
10.	64568	2 €

1.	64535	46 €
2.	64566	39 €
3.	64536	49 €
4.	64567	28 €
5.	64560	15 €
6.	42454	16 €
7.	42420	24 €
8.	64568	2 €

1.	64535	46 €
2.	64562	79 €
3.	64537	28 €
4.	64536	49 €
5.	42495	46 €
6.	64568	2 €

PROFESSIONAL LINE

Τα υδροπλυστικά Arizona διαθέτουν: αργόστροφα μοτέρ (1450 στροφών) με θερμικό προστασίας, στροφαλοφόρες αντλίες με έμβολο κεραμικής επίστρωσης και μπρούντζινες κεφαλές αντλίας με βαλβίδα by-pass. Επίσης είναι εξοπλισμένα με σύστημα αυτόματης έναρξης – παύσης λειτουργίας (Total Stop), ρυθμιστής πίεσης, μανόμετρο γλυκερίνης, ενσωματωμένο δοχείο απορρυπαντικού. Συμπαράδονται με σωλήνα νερού υψηλής πίεσης (8m) με ανέμη, πιστόλι, αυλό υψηλής πίεσης και 5 μπεκ ταχυσύνδεσμου για εύκολη και γρήγορη τοποθέτηση και αλλαγή.

Arizona 1209 LP



Arizona 1311 LP



Συνοδεύεται με τα εξαρτήματα



Συνοδεύεται με τα εξαρτήματα



ΚΩΔΙΚΟΣ	40268	605051
ΤΥΠΟΣ	Arizona 1209 LP	Arizona 1311 LP
ΙΣΧΥΣ	2300 W	2900 W
ΤΑΣΗ	230 V / 50 Hz	230 V / 50 Hz
ΠΙΕΣΗ	120 bar / 150 bar (max.)	130 bar / 150 bar (max.)
ΠΑΡΟΧΗ	510 lt/h	660 lt/h
ΔΙΑΣΤΑΣ. ΣΥΣΚ.	59 x 37 x 87 cm	59 x 37 x 87 cm
ΒΑΡΟΣ	26 Kg	28 Kg
ΤΙΜΗ	850 €	1.100 €

1.	64527	38 €
2.	64528	68 €
3.	64529	39 €
4.	64530	40 €

1.	64527	38 €
2.	64528	68 €
3.	64529	39 €
4.	64570	29 €

PROFESSIONAL LINE

Τα υδροπλυστικά Michigan είναι εξοπλισμένα με υδρόψυκτα (water cooling) 4τραπολικά μοτέρ (αργόστροφα, 1450 στροφών) με θερμικό προστασίας και με στροφαλοφόρες αντλίες με κεραμικά έμβολα και μπρούντζινες κεφαλές αντλίας με βαλβίδα by-pass. Διαθέτουν: Total Stop χαμηλής τάσης 24V με χρονοκαθυστέρηση, ρυθμιστή πίεσης, μανόμετρο γλυκερίνης, ενσωματωμένο δοχείο απορρυπαντικού και συμπαραδίδονται με σωλήνα υψηλής πίεσης και πιστόλι με αυλό.

Michigan 1515 LP

Michigan 2021 LP



Συνοδεύεται με τα εξαρτήματα



Συνοδεύεται με τα εξαρτήματα



ΚΩΔΙΚΟΣ	40269	605050
ΤΥΠΟΣ	Michigan 1515 LP	Michigan 2021 LP
ΙΣΧΥΣ	5000 W	9400 W
ΤΑΣΗ	400 V / 50 Hz	400 V / 50 Hz
ΠΙΕΣΗ	150 bar	200 bar
ΠΑΡΟΧΗ	900 lt/h	1260 lt/h
ΔΙΑΣΤΑΣ. ΣΥΣΚ.	60 x 55 x 107 cm	60 x 55 x 107 cm
ΒΑΡΟΣ	60 Kg	69 Kg
ΤΙΜΗ	1.450 €	1.980 €

1.	64506	63 €
2.	64507	175 €
3.	64508	35 €
4.	62451	5,5 €

1.	64506	63 €
2.	64507	145 €
3.	64508	35 €
4.	62451	5,5 €

PROFESSIONAL LINE

Mississippi 1310 XP

- Εμβολοφόρος αντλία με τρία έμβολα κεραμικής επίστρωσης και μπρούντζινη κεφαλή με ενσωματωμένη βαλβίδα by-pass.
- Κάθετος καυστήρας υψηλής απόδοσης.
- Ρυθμιστής θερμοκρασίας καυστήρα.
- Αντλία πετρελαίου με βαλβίδα by-pass.
- Σύστημα αυτόματης έναρξης-παύσης λειτουργίας (Total Stop).
- Ρύθμιση πίεσης νερού και μανόμετρο γλυκερίνης.
- Ρυθμιζόμενη παροχή απορρυπαντικού και ενσωματωμένο δοχείο απορρυπαντικού.
- Εργονομική λαβή και θέση στήριξης εξαρτημάτων.
- Σωλήνας νερού υψηλής πίεσης (8m).



NPX XP

- Στροφαλοφόρος αντλία με μπρούντζινη κεφαλή και ενσωματωμένη βαλβίδα by-pass.
- Τρία έμβολα κεραμικής επίστρωσης.
- Κάθετος καυστήρας με σερμπαντίνες υψηλής απόδοσης.
- Αντλία πετρελαίου δύο δρόμων.
- Ρυθμιστής θερμοκρασίας καυστήρα.
- Φωτεινή ένδειξη στάθμης καυσίμου.
- Μανόμετρο γλυκερίνης.
- Total Stop χαμηλής τάσης 24V με χρονοκαθυστέρηση.
- Στιβαρής κατασκευής μεταλλικό σασί.
- Ρυθμιζόμενη παροχή απορρυπαντικού και ενσωματωμένο δοχείο απορρυπαντικού.
- Εργονομικές λαβές και θέση στήριξης εξαρτημάτων.
- Σωλήνας νερού υψηλής πίεσης (10m).



Συνοδεύεται με τα εξαρτήματα

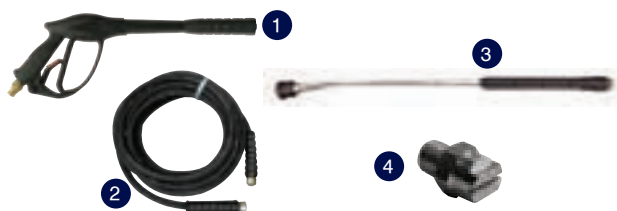

Συνοδεύεται με τα εξαρτήματα

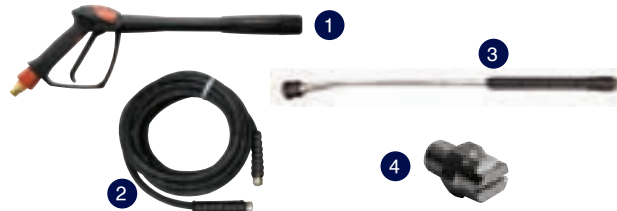

ΚΩΔΙΚΟΣ	40281	40264
ΤΥΠΟΣ	Mississippi 1310 XP	NPX 1211 XP
ΙΣΧΥΣ	3000 W	3200 W
ΤΑΣΗ	230 V / 50 Hz	230 V / 50 Hz
ΠΙΕΣΗ	130 bar	120 bar
ΠΑΡΟΧΗ	600 lt/h	660 lt/h
ΘΕΡΜΟΚΡΑΣΙΑ max.	90 °C	140 °C
ΔΙΑΣΤΑΣ. ΣΥΣΚ.	80 x 55 x 83 cm	94 x 65 x 90 cm
ΒΑΡΟΣ	55 Kg	97 Kg
ΤΙΜΗ	1.720 €	2.040 €

1.	64533	42 €
2.	25246	61 €
3.	42445	31 €
4.	62446	5,5 €

1.	64533	42 €
2.	25246	61 €
3.	42445	31 €
4.	62450	5,5 €

PROFESSIONAL LINE

LKX LP

- Υδρόψυκτο (water cooling) 4τραπολικό μοτέρ (αργόστροφο 1450 στροφών) με θερμικό προστασίας
- Στροφαλοφόρος αντλία με κεραμικά έμβολα και μπρούτζινη κεφαλή με βαλβίδα by-pass
- Total Stop χαμηλής τάσης 24V με χρονοκαθυστέρηση
- Κάθετος καυστήρας με σερμπαντίνες υψηλής απόδοσης
- Ρυθμιστής θερμοκρασίας καυστήρα.
- Ρυθμιζόμενη παροχή απορρυπαντικού και ενσωματωμένο δοχείο απορρυπαντικού.
- Ανεξάρτητα μοτέρ αντλίας καυσίμου και καυστήρα.
- Μανόμετρο γλυκερίνης.
- Λυχνία ένδειξης χαμηλής στάθμης καυσίμου.
- Εργονομικές λαβές και θέσεις στήριξης εξαρτημάτων.
- Σωλήνας νερού υψηλής πίεσης (10m).



Συνοδεύεται με τα εξαρτήματα



Hyper T

- Υδρόψυκτο (water cooling) 4τραπολικό μοτέρ (αργόστροφο 1450 στροφών) με θερμικό προστασίας
- Στροφαλοφόρος αντλία με κεραμικά έμβολα και μπρούτζινη κεφαλή με βαλβίδα by-pass
- Ανοξειδωτος καυστήρας υψηλής απόδοσης ειδικά σχεδιασμένος για υψηλές παροχές νερού.
- Στήριξη στρόφουλου αντλίας και ρότορα μοτέρ σε τέσσερα ρουλεμάν
- Στη σύνδεση με την αντλία μοτέρ παρεμβάλεται ελαστικός σύνδεσμος προς αποφυγή κραδασμών. Επίσης, πρόσθετη ελαστοποίηση κραδασμών επιτυγχάνεται και με τη χρήση αποσβεστήρα κραδασμών.
- Total Stop χαμηλής τάσης 24V με χρονοκαθυστέρηση
- Μεγάλης χωρητικότητας (22 lt.) δοχεία απορρυπαντικού και πετρελαίου.
- Λυχνία ένδειξης χαμηλής στάθμης καυσίμου.
- Ενσωματωμένο δοχείο απορρυπαντικού.
- Σωλήνας νερού υψηλής πίεσης (10m).



Συνοδεύεται με τα εξαρτήματα



ΚΩΔΙΚΟΣ	40278	40271
ΤΥΠΟΣ	LKX 1515 LP	Hyper T 2021 LP
ΙΣΧΥΣ	5500 W	9700 W
ΤΑΣΗ	400 V / 50 Hz	400 V / 50 Hz
ΠΙΕΣΗ	150 bar	200 bar
ΠΑΡΟΧΗ	900 lt/h	1260 lt/h
ΘΕΡΜΟΚΡΑΣΙΑ max.	140 °C	140 °C
ΔΙΑΣΤΑΣ. ΣΥΣΚ.	94 x 65 x 90 cm	125 x 69 x 89 cm
ΒΑΡΟΣ	125 Kg	171 Kg
ΤΙΜΗ	2.570 €	3.720 €



Ελαστικός σύνδεσμος

Ελαστικός σύνδεσμος σύμπλεξης για μικρότερη καταπόνηση στο μοτέρ και την αντλία, εξασφαλίζοντας μεγαλύτερη διάρκεια ζωής.



Αποσβεστήρας κραδασμών

Σύστημα απόσβεσης κραδασμών, για έναρξη λειτουργίας χωρίς τραντάγματα στο πιστόλι, κάνοντας το πλύσιμο ασφαλές και ξεκούραστο.

1.	64506	63 €
2.	64507	75 €
3.	64508	35 €
4.	62452	5,5 €

1.	64468	64 €
2.	25252	75 €
3.	42481	27 €
4.	62462	5,5 €

ΗΛΕΚΤΡΙΚΑ 230 VOLT

**RPW-100E
RPW-120E**

- Νέος σχεδιασμός.
- Συμπαγής κατασκευή.
- Εύκολη μεταφορά.
- Σωλήνας νερού υψηλής πίεσης 5m.



RPW-105DM
2 σε 1: Υδροπλυστικό & Δαπεδοκαθαριστής

- Καινοτομικός 2 σε 1 σχεδιασμός με δυνατότητα:
 - α) λειτουργίας ως υδροπλυστικό
 - β) λειτουργίας ως ισχυρό μηχανήμα καθαρισμού δαπέδων (αυλές, μπαλκόνια και γενικά εξωτερικοί χώροι).
- Μεγάλο πέλμα καθαρισμού \varnothing 33cm για μέχρι και 10 φορές πιο γρήγορα αποτελέσματα.
- Ενσωματωμένο δοχείο απορρυπαντικού.
- Σωλήνας νερού υψηλής πίεσης 6m.



2 σε 1



**RPW-120HS &
RPW-140HS**

- Ενσωματωμένο δοχείο απορρυπαντικού.
- Αυλός με δύο ακροφύσια.
- Ψεκασμός του απορρυπαντικού με απλή περιστροφή του διακόπτη στη θέση "απορρυπαντικό".
- Σωλήνας 8m (RPW -120HS) & 10m (RPW -140HS)

Η τεχνολογία HydroSurge™ προσφέρει άνεση και ευελιξία στον τρόπο καθαρισμού. Ανάλογα τις συνθήκες μπορούμε να πλύνουμε είτε με υψηλή πίεση, είτε (σε περίπτωση αρκετής λάσπης) με υψηλή παροχή νερού. Έχει ενσωματωμένο δοχείο απορρυπαντικού, αυλό με δύο ακροφύσια και διακόπτη εκτόξευσης απορρυπαντικού.



ΚΩΔΙΚΟΣ	65454	65455	65457	65458	65459
ΤΥΠΟΣ	RPW - 100E	RPW - 120E	RPW - 105 DM	RPW - 120HS	RPW - 140HS
ΙΣΧΥΣ	1400 W	1600 W	1600 W	1700 W	2300 W
ΠΙΕΣΗ	100 bar	120 bar	105 bar	120 bar	140 bar
ΠΑΡΟΧΗ	360 lt/h	360 lt/h	340 lt/h	570 lt/h (χαμηλή πίεση) 320 lt/h (υψηλή πίεση)	620 lt/h (χαμηλή πίεση) 400 lt/h (υψηλή πίεση)
ΤΙΜΗ	130 €	150 €	195 €	290 €	430 €

Περιλαμβάνει:

- Πιστόλι
- Αυλό με ρυθμιζόμενη βεντάλια
- Αυλό ρίψης απορρυπαντικού με δοχείο
- Σωλήνα

Περιλαμβάνει:

- Πιστόλι
- Αυλό
- Σωλήνα
- 2 μπέκ: ένα μπεκ 25° και ένα χαμηλής πίεσης (απορρυπαντικού)

Περιλαμβάνει: 65458:

- Πιστόλι
 - Αυλό
 - Σωλήνα
 - 2 μπέκ
 - Βούρτσα καθαρισμού.
- 65459:**
- Πιστόλι
 - Αυλό
 - Σωλήνα
 - 4 μπέκ (0° - 15° - 25° - 40°)
 - Βούρτσα καθαρισμού

BENZINOKINHTA

RPW - 2200 C

- Συμπαγής κατασκευή.
- Τηλεσκοπική χειρολαβή.
- Τροχήλατο για εύκολη μεταφορά.
- Κινητήρας Briggs & Stratton.
- Σωλήνας νερού υψηλής πίεσης 7,6m.

152 bar

Κινητήρας
Briggs & Stratton

RPW - 2500WB

3 σε 1: Πολυμηχάνημα πλύσεως με πολλές δυνατότητες



- Βενζινοκίνητο υδροπλυστικό με δυνατότητα:
 - α) λειτουργίας ως υδροπλυστικό.
 - β) καθαρισμού δαπέδων και γενικά εξωτερικών χώρων.
 - γ) καθαρισμού τοίχων, παραθύρων, ρολών, κλπ.
- Μεγάλο πέλμα καθαρισμού \varnothing 38cm για μέχρι και 10 φορές πιο γρήγορα αποτελέσματα.
- Κινητήρας HONDA.
- Σωλήνας νερού υψηλής πίεσης 5m.

3 σε 1

180 bar

Κινητήρας
HONDA

ΚΩΔΙΚΟΣ	65450	65452
ΤΥΠΟΣ	RPW - 2200 C	RPW - 2500WB
ΚΥΒΙΣΜΟΣ	158 cm ³	160 cm ³
ΠΙΕΣΗ	152 bar	180 bar
ΠΑΡΟΧΗ	456 lt/h	520 lt/h
ΤΙΜΗ	490 €	780 €

Περιλαμβάνει:

- Πιστόλι
- Αυλό
- Σωλήνα
- 3 μπέκ: 0° - 25° - χαμηλής πίεσης (απορρυπαντικού)

Περιλαμβάνει:

- Πιστόλι
- Αυλό
- Σωλήνα
- 4 μπέκ: 0° - 15° - 25° - απορρυπαντικού

ΣΚΟΥΠΑ ΑΝΑΡΡΟΦΗΣΗΣ ΥΓΡΩΝ ΚΑΙ ΣΤΕΡΕΩΝ

VAC 20 S



Σκούπα αναρρόφησης υγρών-στερεών, compact, ευέλικτη με ανοξείδωτο κάδο 20 λίτρων. Διαθέτει πνευματική δόνηση καθαρισμού εσωτερικού φίλτρου. Μπορεί να χρησιμοποιηθεί και ως φυσστήρας.

Συνοδεύεται με τα εξαρτήματα



ΚΩΔΙΚΟΣ	45874
ΤΥΠΟΣ	VAC 20 S
ΙΣΧΥΣ (Watt) max.	1200
ΤΑΣΗ (Volt / Hz)	230 / 50
ΡΟΗ ΑΕΡΑ (lt / min)	1800
ΥΠΟΠΙΕΣΗ (mbar)	180
ΚΑΔΟΣ (lt)	20
ΔΙΑΣΤ. ΣΥΣΚ. (ΜxΠxΥ)	39 x 37 x 43
ΒΑΡΟΣ (Kg)	7,5
ΤΙΜΗ	85 €

1.	64531	20 €
2.	64470	4 €
3.	64407	4 €
4.	64532	6 €
5.	64449	7 €
6.	64534 (x3) (πλενόμενο)	16 €

ΣΚΟΥΠΑ ΑΝΑΡΡΟΦΗΣΗΣ ΣΤΕΡΕΩΝ (Χαμηλού Θορύβου)

Whisper V8

Σκούπα αναρρόφησης σκόνης εξοπλισμένη με χαμηλού θορύβου μοτέρ (76dB). Διαθέτει φίλτρο και σακούλες σκόνης φίλτρο καθαρισμού εξερχόμενου αέρα, θέσεις για αποθήκευση εξαρτημάτων και τροχούς που δεν αφήνουν στίγματα στο πάτωμα.



Συνοδεύεται με τα εξαρτήματα



ΚΩΔΙΚΟΣ	45826
ΤΥΠΟΣ	Whisper V8
ΙΣΧΥΣ (Watt) max.	1250
ΤΑΣΗ (Volt / Hz)	230 / 50
ΡΟΗ ΑΕΡΑ (lt / min)	3360
ΥΠΟΠΙΕΣΗ (mbar)	265
ΚΑΔΟΣ (lt)	15
ΔΙΑΣΤΑΣΕΙΣ ΣΥΣΚ. (ΜxΠxΥ)	49 x 39 x 42
ΒΑΡΟΣ (Kg)	5,5
ΤΙΜΗ	170 €

1.	64425	27 €
2.	64464	10 €
3.	64407	4 €
4.	44403	4 €
5.	44479	12 €
6.	64406	4 €
7.	64426	22 €
8.	44494	2 €

ΣΚΟΥΠΕΣ ΑΝΑΡΡΟΦΗΣΗΣ ΣΤΑΧΤΗΣ

Σκούπες κατάλληλες για την αναρρόφηση στάχτης από τζάκια, μπάρμπεκιου, σόμπες κ.τ.λ. με τέλεια φιλτραρισμένο εξερχόμενο αέρα που δεν σκονίζει τον περιβάλλοντα χώρο. Διαθέτουν μεταλλικό ειδικό κάδο μακράς διάρκειας και πολλαπλών εφαρμογών πλενόμενο φίλτρο. Επίσης, η Ashley 900 διαθέτει ενσωματωμένο μηχανισμό πνευματικής ταλάντωσης-τινάγματος που επιτυγχάνει τον καθαρισμό του εσωτερικού φίλτρου άμεσα χωρίς το άνοιγμα του καπακιού, διατηρώντας έτσι πάντα σε υψηλά επίπεδα την απορροφητική ικανότητα.

Ashley 1.1

Ashley 900



ΚΩΔΙΚΟΣ	45871	45875
ΤΥΠΟΣ	Ashley 1.1	Ashley 900
ΙΣΧΥΣ (Watt) max.	800	1000
ΤΑΣΗ (Volt / Hz)	230 / 50	230 / 50
ΡΟΗ ΑΕΡΑ (lt / min)	1620	1824
ΥΠΟΠΙΕΣΗ (mbar)	130	150
ΚΑΔΟΣ (Lt)	12	18
ΔΙΑΣΤΑΣΕΙΣ ΣΥΣΚ. (ΜxΠxΥ)	39 x 29 x 29	39 x 37 x 43
ΒΑΡΟΣ (Kg)	3,5	5,1
ΤΙΜΗ	60 €	87 €

Συνοδεύονται με:

ΕΞΟΠΛΙΣΜΟΣ	ΚΩΔΙΚΟΣ	ΤΙΜΗ	ΚΩΔΙΚΟΣ	ΤΙΜΗ
Σωλήνας σπιράλ	64465	18 €	64465	18 €
Σωλήνας μεταλλικός	64466	13 €	64466	13 €
Φίλτρο	64467	16 €	64467	16 €

ΚΑΔΟΣ - ΦΙΛΤΡΟ ASHLEY

Συνδέεται με οποιαδήποτε σκούπα σκόνης για την αναρρόφηση στάχτης. Δυνατότητα σύνδεσης με όλες τις σκούπες που έχουν σωλήνα αναρρόφησης Ø 35 έως Ø 40.



Απαραίτητη η σύνδεση του με ηλεκτρική σκούπα.

ΚΩΔΙΚΟΣ	45851
ΚΑΔΟΣ (lt)	15
ΔΙΑΣΤ. ΣΥΣΚ. (cm)	35 x 35 x 40
ΒΑΡΟΣ (Kg)	3
ΤΙΜΗ	29 €

ΑΝΑΡΡΟΦΗΣΗΣ ΥΓΡΩΝ & ΣΤΕΡΕΩΝ

Σκούπα αναρρόφησης υγρών-στερεών με δυνατό μοτέρ για υψηλή απορροφητική ικανότητα. Με ανοξείδωτο κάδο 30 λίτρων και με όλα τα απαραίτητα εξαρτήματα στο βασικό εξοπλισμό της.

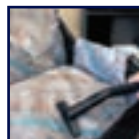

Trenta X



1600 W max



WET & DRY

INOX

ΓΙΑ ΧΡΗΣΗ ΜΕ ΗΛΕΚΤΡΙΚΑ ΕΡΓΑΛΕΙΑ

Οι σκούπες αυτής της κατηγορίας λειτουργούν είτε σαν κοινές σκούπες **ΑΠΟΡΡΟΦΗΣΗΣ ΣΤΕΡΕΩΝ & ΥΓΡΩΝ** είτε **ΣΥΝΔΕΟΝΤΑΙ ΜΕ ΗΛΕΚΤΡΙΚΑ ΕΡΓΑΛΕΙΑ** με ισχύ έως 2200 Watt (τριβεία, δισκοπρίονα κ.λ.π.). Στην περίπτωση αυτή, η σκούπα ενεργοποιείται από μόνη της μόλις ξεκινήσει το εργαλείο.



Trenta XE

GB 50 XE



1600 W max



AUTOMATIC ON/OFF

MAX 2200 W

WET & DRY

INOX

ΚΩΔΙΚΟΣ	45838
ΤΥΠΟΣ	Trenta X
ΙΣΧΥΣ (Watt) max.	1600
ΤΑΣΗ (Volt / Hz)	230 / 50
ΡΟΗ ΑΕΡΑ (lt / min)	4200
ΥΠΟΠΙΕΣΗ (mbar)	270
ΚΑΔΟΣ (lt)	30
ΔΙΑΣΤ. ΣΥΣΚ. (ΜxΠxΥ)	37 x 37 x 71
ΒΑΡΟΣ (Kg)	9,3
ΤΙΜΗ	175 €

Συνοδεύεται με τα εξαρτήματα



1.	64482	28 €
2.	64470	4 €
3.	64407	4 €
4.	64447	4 €
5.	64446	4 €
6.	64534 (x3) (πλενόμενο)	16 €
7.	64449	7 €
8.	64456	4 €

ΚΩΔΙΚΟΣ	45825	45847
ΤΥΠΟΣ	Trenta XE	GB 50 XE
ΙΣΧΥΣ (Watt) max.	1600	1600
ΤΑΣΗ (Volt / Hz)	230 / 50	230 / 50
ΗΛ. ΕΡΓΑΛ. max. (Watt)	2200	2200
ΡΟΗ ΑΕΡΑ (lt / min)	4200	4200
ΥΠΟΠΙΕΣΗ (mbar)	270	260
ΚΑΔΟΣ (lt)	30	50
ΔΙΑΣΤ. ΣΥΣΚ. (ΜxΠxΥ)	37 x 37 x 71	47 x 47 x 74
ΒΑΡΟΣ (Kg)	10	14
ΤΙΜΗ	225 €	265 €

Συνοδεύεται με τα εξαρτήματα



1.	64482	28 €	6.	64462	10 €
2.	64470	4 €	7. (ΜΟΝΟ ΓΙΑ TRENTA XE)	64534	16 €
3.	64407	4 €	8.	64456	4 €
4.	64447	4 €	9.	64449	7 €
5.	64446	4 €	10. (ΜΟΝΟ ΓΙΑ GB50 XE)	64410	18 €

10. OPTIONAL (ΜΟΝΟ ΓΙΑ TRENTA XE) 64457 14 €

ΓΙΑ ΣΤΕΡΕΑ ΚΑΙ ΥΓΡΑ

Σκούπες ΑΠΟΡΡΟΦΗΣΗΣ ΣΤΕΡΕΩΝ & ΥΓΡΩΝ ειδικά σχεδιασμένες έτσι ώστε να προσφέρουν μεγάλη απορροφητική ισχύ. Κατάλληλες για μεγάλους χώρους και γενικά για επαγγελματική χρήση όπως συνεργεία καθαρισμού, πλυντήρια αυτοκινήτων, μεγάλους επαγγελματικούς χώρους. Η ιδανική λύση για κάθε απαίτηση, κάνουν τις εργασίες καθαρισμού πιο εύκολες, γρήγορες και αποτελεσματικές.

Domus (2 Μοτέρ)

Taurus (3 Μοτέρ)



Συνοδεύονται με τα εξαρτήματα



1.	64416	27 €
2.	64418	16 €
3.	64417	16 €
4.	44402	4 €
5.	44465	5 €
6.	64514	31 €
7.	64420	29 €
8.	64422 (optional)	4 €

ΚΩΔΙΚΟΣ	45808	45810
ΤΥΠΟΣ	Domus IR03	Taurus IR03
ΙΣΧΥΣ (Watt) max.	2 x 1200	3 x 1200
ΤΑΣΗ (Volt / Hz)	230 / 50	230 / 50
ΡΟΗ ΑΕΡΑ (lt / min)	6480	9720
ΥΠΟΠΙΕΣΗ (mbar)	220	220
ΚΑΔΟΣ (lt)	77	77
ΔΙΑΣΤΑΣΕΙΣ ΣΥΣΚ. (ΜxΠxΥ)	75 x 60 x 103	75 x 60 x 103
ΒΑΡΟΣ (Kg)	33,5	34,5
ΤΙΜΗ	530 €	580 €

ΗΛΕΚΤΡΙΚΕΣ ΣΚΟΥΠΕΣ

ΓΙΑ ΠΛΥΣΕΙΣ ΔΑΠΕΔΩΝ & ΜΟΚΕΤΩΝ / ΑΠΟΡΡΟΦΗΣΗΣ ΣΤΕΡΕΩΝ & ΥΓΡΩΝ

Σκούπες που λειτουργούν είτε σαν κοινές σκούπες γενικής χρήσεως **ΑΠΟΡΡΟΦΗΣΗΣ ΣΤΕΡΕΩΝ & ΥΓΡΩΝ** είτε δίνουν και τη δυνατότητα **ΠΛΥΣΙΜΑΤΟΣ** μιας επιφάνειας (δάπεδο, μοκέτα, ταπετσαρία).

GBP 20

Σκούπα οικιακής χρήσης και μικρών γραφείων.



Συνοδεύεται με τα εξαρτήματα



1.	64484	125 €
2.	64470	4 €
3.	64407	4 €
4.	64466	13 €
5.	64447	4 €
6.	44403	4 €
7.	64479	4 €
8.	64411	4 €
9.	64490	52 €
10.	64491	80 €

Apollo

Σκούπα που ενδείκνυται για ελαφρά επαγγελματική χρήση.

Solaris (2 Μοτέρ)

Σκούπα που ενδείκνυται για συχνή επαγγελματική χρήση



Συνοδεύονται με τα εξαρτήματα



1.	64423	60 €
2.	64418	16 €
3.	64417	16 €
4.	64424	12,50 €
5.	64524	50 €
6.	64455	14 €
7.	64421 (Apollo)	43 €
7.	64420 (Solaris)	29 €

Προαιρετικός εξοπλισμός (Optional)

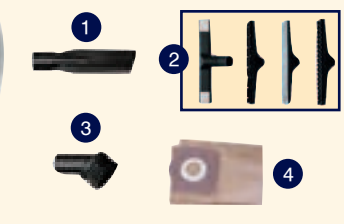

1.	44402	4 €
2.	64514	31 €
3.	44465	5 €
4.	64422	4 €

ΚΩΔΙΚΟΣ	45853	45814	45819
ΤΥΠΟΣ	GBP 20	Apollo IF03	Solaris IF
ΙΣΧΥΣ (Watt) max.	1400	1350	2 x 1200
ΤΑΣΗ (Volt / Hz)	230 / 50	230 / 50	230 / 50
ΙΣΧΥΣ ΑΝΤΛΙΑΣ ΝΕΡΟΥ (Watt)	16	32	2 x 48
ΡΟΗ ΑΕΡΑ (lt / min)	3120	2880	6480
ΥΠΟΠΙΕΣΗ (mbar)	225	216	220
ΔΟΧΕΙΟ ΑΠΟΡ. (lt)	2	11	25
ΚΑΔΟΣ (lt)	20	53	78
ΔΙΑΣΤΑΣΕΙΣ ΣΥΣΚ. (ΜxΠxΥ)	40 x 39 x 64	64 x 54 x 92	75 x 60 x 103
ΒΑΡΟΣ (Kg)	9,5	24	37
ΤΙΜΗ	250 €	570 €	770 €

JET -160 ME INDUCTION MOTOR

JET - 160



Συστημα αυτόματης έναρξης-παύσης λειτουργίας.

Στην τιμή περιλαμβάνονται:

- Πιστόλι υψηλής πίεσης.
- Αυλός υψηλής πίεσης με ρυθμιζόμενη βεντάλια.
- Αυλός **TURBO EW bar 160**.
- Αυλός ρίψης απορρυπαντικού με δοχείο.
- Σωλήνας 5 m.

ΚΩΔΙΚΟΣ	40290
ΠΙΕΣΗ (bar)	90 / 160 (EW Bar)*
ΠΑΡΟΧΗ (lt/min)	6
ΙΣΧΥΣ (Watt)	1500
ΒΑΡΟΣ (Kg)	12
ΤΙΜΗ	82 €

*** EW Bar:**
Ισοδύναμη πίεση πλύσεως με την χρήση του αυλού **TURBO** (συνοδεύεται)

ΕΞΑΡΤΗΜΑΤΑ ΥΔΡΟΠΛΥΣΤΙΚΩΝ LAVOR

ΕΞΑΡΤΗΜΑΤΑ ΥΔΡΑΜΜΟΒΟΛΗΣ

Μονοφασικό (Hobby Line) μπεκ 1,3

ΚΩΔΙΚΟΣ	42452
ΤΙΜΗ	55 €

Οικονομικός τύπος (Prof. Line) μπεκ 1,3

ΚΩΔΙΚΟΣ	42451
ΤΙΜΗ	58 €

Βαρέως τύπου (Prof. Line) μπεκ 1,3

ΚΩΔΙΚΟΣ	42450
ΤΙΜΗ	160 €

ΣΩΛΗΝΑΣ 6mt. ME ΜΠΕΚ ΑΠΟΦΡΑΞΗΣ ΓΙΑ ΠΛΥΣΤΙΚΑ ΚΡΥΟΥ ΝΕΡΟΥ ΜΟΝΟΦΑΣΙΚΑ (HOBBY LINE)



ΚΩΔΙΚΟΣ	42459
ΤΙΜΗ	58 €

ΠΕΡΙΣΤΡΟΦΙΚΗ ΒΟΥΡΤΣΑ ΓΙΑ ΠΛΥΣΤΙΚΑ ΚΡΥΟΥ ΝΕΡΟΥ ΜΟΝΟΦΑΣΙΚΑ (HOBBY LINE)

Με ρύθμιση απορ/κού



ΚΩΔΙΚΟΣ	42421
ΤΙΜΗ	65 €

ΠΕΡΙΣΤΡΟΦΙΚΗ ΒΟΥΡΤΣΑ ΓΙΑ ΠΛΥΣΤΙΚΑ ΚΡΥΟΥ ΝΕΡΟΥ ΜΟΝΟΦΑΣΙΚΑ (HOBBY LINE)

Με αντάπτορες



ΚΩΔΙΚΟΣ	42453
ΤΙΜΗ	50 €

SURFER ΕΞΑΡΤΗΜΑ (HOBBY LINE) ΠΛΥΣΙΜΑΤΟΣ ΔΑΠΕΔΩΝ & ΤΟΙΧΩΝ

Για καθαρισμό εξωτερικών χώρων εύκολα, γρήγορα, χωρίς πιτσιλάματα, με τη χρήση υδροπλυτικών κρύου νερού της LAVOR-WASH καθώς και των περισσότερων υδροπλυτικών της αγοράς. Περιλαμβάνει 3 αντάπτορες στη συσκευασία.



ΚΩΔΙΚΟΣ	42422
ΤΙΜΗ	98 €

ΜΠΕΚ ΜΕ ΣΠΕΙΡΩΜΑ 1/8



ΚΑΡΦΙ 0°

ΚΩΔΙΚΟΣ	Ø	ΤΙΜΗ
62441	00-0.30	5,50 €
62442	00-0.35	5,50 €
62443	00-0.40	5,50 €
62444	00-0.45	5,50 €
62445	00-0.55	5,50 €

ΒΕΝΤΑΛΙΑ 15°

ΚΩΔΙΚΟΣ	Ø	ΤΙΜΗ
62446	15-0.30	5,50 €
62447	15-0.35	5,50 €
62448	15-0.40	5,50 €
62449	15-0.45	5,50 €
62450	15-0.50	5,50 €

ΒΕΝΤΑΛΙΑ 15°

ΚΩΔΙΚΟΣ	Ø	ΤΙΜΗ
62451	15-0.55	5,50 €
62452	15-0.60	5,50 €
62453	15-0.65	5,50 €
62461	15-0.70	5,50 €
62462	15-0.80	5,50 €

ΒΕΝΤΑΛΙΑ 25°

ΚΩΔΙΚΟΣ	Ø	ΤΙΜΗ
62454	25-0.30	5,50 €
62455	25-0.35	5,50 €
62456	25-0.40	5,50 €
62457	25-0.45	5,50 €
62458	25-0.50	5,50 €
62459	25-0.55	5,50 €
62460	25-0.60	5,50 €

ΕΞΑΡΤΗΜΑΤΑ ΥΔΡΟΠΛΥΣΤΙΚΩΝ ΔΙΑΦΟΡΑ

ΑΝΤΛΙΕΣ ΥΨΗΛΗΣ ΠΙΕΣΗΣ



ΚΩΔΙΚΟΣ	ΤΥΠΟΣ	ΙΣΧΥΣ (HP)	ΠΑΡΟΧΗ (lt/min)	ΠΙΕΣΗ (bar)	ΣΤΡΟΦΕΣ (R.P.M.)	ΤΙΜΗ
23620	15/200 Δεξ.	7,7	15	200	1450	580 €
23617	WW 161	5,5	14	160	2800	495 €
23613	WS 201	7,5	15	200	1450	670 €
23616	21/200 Δεξ.	10,7	21	200	1450	650 €

ΑΥΛΟΙ (ΠΡΟΕΚΤΑΣΕΙΣ ΠΙΣΤΟΛΙΟΥ)



ΚΩΔΙΚΟΣ	ΜΗΚΟΣ	ΤΙΜΗ
24207	70 cm	12 €
24209	90 cm	13 €
24212	120 cm	18 €

ΡΥΘΜΙΣΤΕΣ ΠΙΕΣΗΣ (BY PASS)



ΚΩΔΙΚΟΣ	23710
ΤΥΠΟΣ	K7 (16/200)
ΤΙΜΗ	90 €



ΚΩΔΙΚΟΣ	23714
ΤΥΠΟΣ	TIMAX (200/60)
ΤΙΜΗ	110 €



ΚΩΔΙΚΟΣ	23732
ΤΥΠΟΣ	FER (30/220)
ΤΙΜΗ	70 €

ΠΙΣΤΟΛΙΑ ΥΔΡΟΠΛΥΣΤΙΚΩΝ ΥΨΗΛΗΣ ΠΙΕΣΗΣ



ΚΩΔΙΚΟΣ	ΤΥΠΟΣ	ΤΙΜΗ
25320	ASTRA (40/220)	32 €
25308	VEGA (40/280)	45 €
66540	BSG 26/FA (BULLE)	17 €

(για αντλίες T55 υψηλής παροχής νερού)

ΘΕΡΜΟΣΤΑΤΗΣ ΠΛΗΡΗΣ



ΚΩΔΙΚΟΣ:	23904
ΤΙΜΗ:	45 €

ΕΛΑΣΤΙΚΟΙ ΣΩΛΗΝΕΣ ΥΨΗΛ. ΠΙΕΣΗΣ (ΜΑΡΚΟΥΤΣΙΑ)



ΚΩΔΙΚΟΣ	ΤΥΠΟΣ	ΤΙΜΗ
25246	5/16 - R1 x 10m	61 €
25248	5/16 - R1 x 15m	70 €
25250	5/16 - R1 x 20m	92 €
25252	5/16 - R2 x 10m	75 €
25254	5/16 - R2 x 15m	86 €
25256	5/16 - R2 x 20m	112 €

ΚΕΦΑΛΗ ΓΙΑ ΥΔΡΑΜΜΟΒΟΛΗ



ΚΩΔΙΚΟΣ:	42408
ΤΙΜΗ:	95 €

Προσαρμόζεται στους αυλούς αυτής της σελίδας.

ΑΜΜΟΣ ΥΔΡΑΜΜΟΒΟΛΗΣ SABBIA (5kg)



ΚΩΔΙΚΟΣ:	44444
ΤΙΜΗ:	13 €

ΑΚΡΟΦΥΣΙΑ (ΜΠΕΚ) 1/4" ΥΨΗΛΗΣ ΠΙΕΣΗΣ



ΚΑΡΦΙ 0°		
ΚΩΔΙΚΟΣ	Ø	ΤΙΜΗ
62401	0,30	5,50 €
62402	0,35	5,50 €
62403	0,40	5,50 €
62404	0,45	5,50 €
62405	0,50	5,50 €
62406	0,55	5,50 €
62407	0,60	5,50 €
62408	0,70	5,50 €
62409	0,80	5,50 €
62410	0,90	5,50 €
62411	1,00	5,50 €
62412	1,30	5,50 €
62413	2,50	5,50 €

ΒΕΝΤΑΛΙΑ 15°		
ΚΩΔΙΚΟΣ	Ø	ΤΙΜΗ
62414	0,30	5,50 €
62415	0,35	5,50 €
62416	0,40	5,50 €
62417	0,45	5,50 €
62418	0,50	5,50 €
62419	0,55	5,50 €
62420	0,60	5,50 €
62421	0,70	5,50 €
62422	0,80	5,50 €
62423	0,90	5,50 €
62424	1,00	5,50 €
62425	1,30	5,50 €
62426	2,50	5,50 €

ΒΕΝΤΑΛΙΑ 25°		
ΚΩΔΙΚΟΣ	Ø	ΤΙΜΗ
62427	0,20	5,50 €
62428	0,30	5,50 €
62429	0,35	5,50 €
62430	0,40	5,50 €
62431	0,45	5,50 €
62432	0,50	5,50 €
62433	0,55	5,50 €
62434	0,60	5,50 €
62435	0,70	5,50 €
62436	0,80	5,50 €
62437	0,90	5,50 €
62438	1,00	5,50 €
62439	1,30	5,50 €
62440	2,50	5,50 €

LCN 800

Ισχυρό, συμπυκνωμένο, αρωματικό & απολυμαντικό κατάλληλο για καθαρισμό και απολύμανση των εγκαταστάσεων στη βιομηχανία τροφίμων, το γενικό καθαρισμό κτιρίων και τον καθαρισμό οχημάτων. Ένα αποτελεσματικό απορρυπαντικό που εξαλείφει επίμονους λεκέδες και δυσάρεστες οσμές καταπολεμά τον πολλαπλασιασμό βακτηρίων, επιβλαβών μικροοργανισμών, μύκητων και μούχλας. Είναι εξίσου αποτελεσματικό είτε καθαρίζουμε με το χέρι, είτε χρησιμοποιούμε αεροποιητές, ηλεκτρικές σκούπες, μηχανήματα ατμού και σάρωθρα.

pH 7,8 - 8,2
Συσκευασία 5lt



ΚΩΔΙΚΟΣ	64509
ΤΙΜΗ	15 €

LCB 800 CLF

Ισχυρό, συμπυκνωμένο, απολιπαντικό ενεργού χλωρίου πολύ αποτελεσματικό, διαλύει οργανικούς λεκέδες (αίμα, λίπη και διάφορα υπολείμματα) που έχουν κολλήσει πολύ γερά στο πάτωμα και στις επιφάνειες. Απολυμαίνει και προστατεύει από την ανάπτυξη βακτηρίων και μούχλας.

Εξίσου αποτελεσματικό για καθαρισμό στο χέρι ή με τη χρήση υδροπλυστικών μηχανημάτων υψηλής πίεσης, αεροποιητών και σάρωθρων. Ενδείκνυται για κάθε πλενόμενη επιφάνεια στη βιομηχανία τροφίμων και γενικά σε κτίρια με αντίστοιχες ανάγκες.

pH 8,6 - 9,0
Συσκευασία 5lt



ΚΩΔΙΚΟΣ	64511
ΤΙΜΗ	20 €

LCB 740F

Ισχυρό, συμπυκνωμένο, μεγάλου φάσματος εφαρμογών αλκαλικής βάσης κατάλληλο για κάθε είδους βρομιά, διαλύει και απαλείφει οργανικούς και ανόργανους λεκέδες. Ενδείκνυται για κάθε πλενόμενη επιφάνεια, κεραμικές ή επισματωμένες επιφάνειες, για πόρτες και παράθυρα, για βιομηχανικά εργαλεία και μηχανήματα. Μπορεί να χρησιμοποιηθεί για χειρονακτικό καθαρισμό ή για καθαρισμό με υδροπλυστικά υψηλής πίεσης, αεροποιητές και σάρωθρα.

pH (Sol. 1%) 6,9 - 7,9
Συσκευασία 5lt



ΚΩΔΙΚΟΣ	64510
ΤΙΜΗ	25 €

ΚΑΘΑΡΙΣΤΙΚΑ ΓΙΑ ΤΟ ΑΥΤΟΚΙΝΗΤΟ

CAR

Συμπυκνωμένο απορρυπαντικό για τον καθαρισμό ευαίσθητων επιφανειών. Κατάλληλο για πλύσιμο τόσο με το χέρι όσο και με υδροπλυστικό μηχανήμα υψηλής πίεσης.

Συσκευασία 2lt



ΚΩΔΙΚΟΣ	44440
ΤΙΜΗ	9 €

SPRAYER

Για τον καθαρισμό σκληρής βρομιάς από το σασί, την μηχανή, μεταλλικά και αλουμινένια μέρη.

Συσκευασία 2lt



ΚΩΔΙΚΟΣ	44441
ΤΙΜΗ	11 €

ΓΙΑ ΧΑΛΙΑ & ΥΦΑΣΜΑΤΙΝΕΣ ΕΠΙΦΑΝΕΙΕΣ

LCN 700

Συμπυκνωμένο καθαριστικό για χαλιά, μοκέτες και υφασμάτινες επιφάνειες και ταπεσαρίες που αναζωογονεί και προστατεύει τις ίνες. Δεν αφήνει κατάλοιπα και αναδύει ένα ευχάριστο άρωμα.

pH 6,8 - 7,2
Συσκευασία 5lt



ΚΩΔΙΚΟΣ	64512
ΤΙΜΗ	25 €

ΑΠΟΣΚΛΗΡΥΝΤΙΚΑ ΥΓΡΑ

LC-PRECAL

Αποσκληρυντικό υγρό που εμποδίζει την εναπόθεση αλάτων και τη δημιουργία πουρι εντός των σωληνώσεων. Συνιστάται η χρήση του για την προστασία ή τη συντήρηση των σωληνώσεων των μηχανημάτων ατμού και των καυστήρων των υδροπλυστικών υψηλής πίεσης.

pH (Sol. 1%) 1,0 - 1,8



Συσκευασία 5lt

Συσκευασία 1lt

ΚΩΔΙΚΟΣ	42473	ΚΩΔΙΚΟΣ	64513
ΤΙΜΗ	15 €	ΤΙΜΗ	7 €

DESCALER

Υγρό αφάλατωσης για τον καθαρισμό του καυστήρα και ειδικότερα της σερπαντίνης των υδροπλυστικών μηχανών. Δεν πρέπει να χρησιμοποιείται στο δοχείο του απορρυπαντικού ή του αποσκληρυντικού και να μην περνάει από το κύκλωμα της αντλίας.

Συσκευασία 2lt



ΚΩΔΙΚΟΣ	44443
ΤΙΜΗ	12 €

TEXIL

Συμπυκνωμένο καθαριστικό για τον καθαρισμό χαλιών, μοκετών και ταπεσαρίας αυτοκινήτων.

Κατάλληλο τόσο για χρήση με το χέρι όσο και με σκούπες πλύσεως - στεγνώσεως.

pH 8,0
Συσκευασία 2lt



ΚΩΔΙΚΟΣ	44442
ΤΙΜΗ	12 €

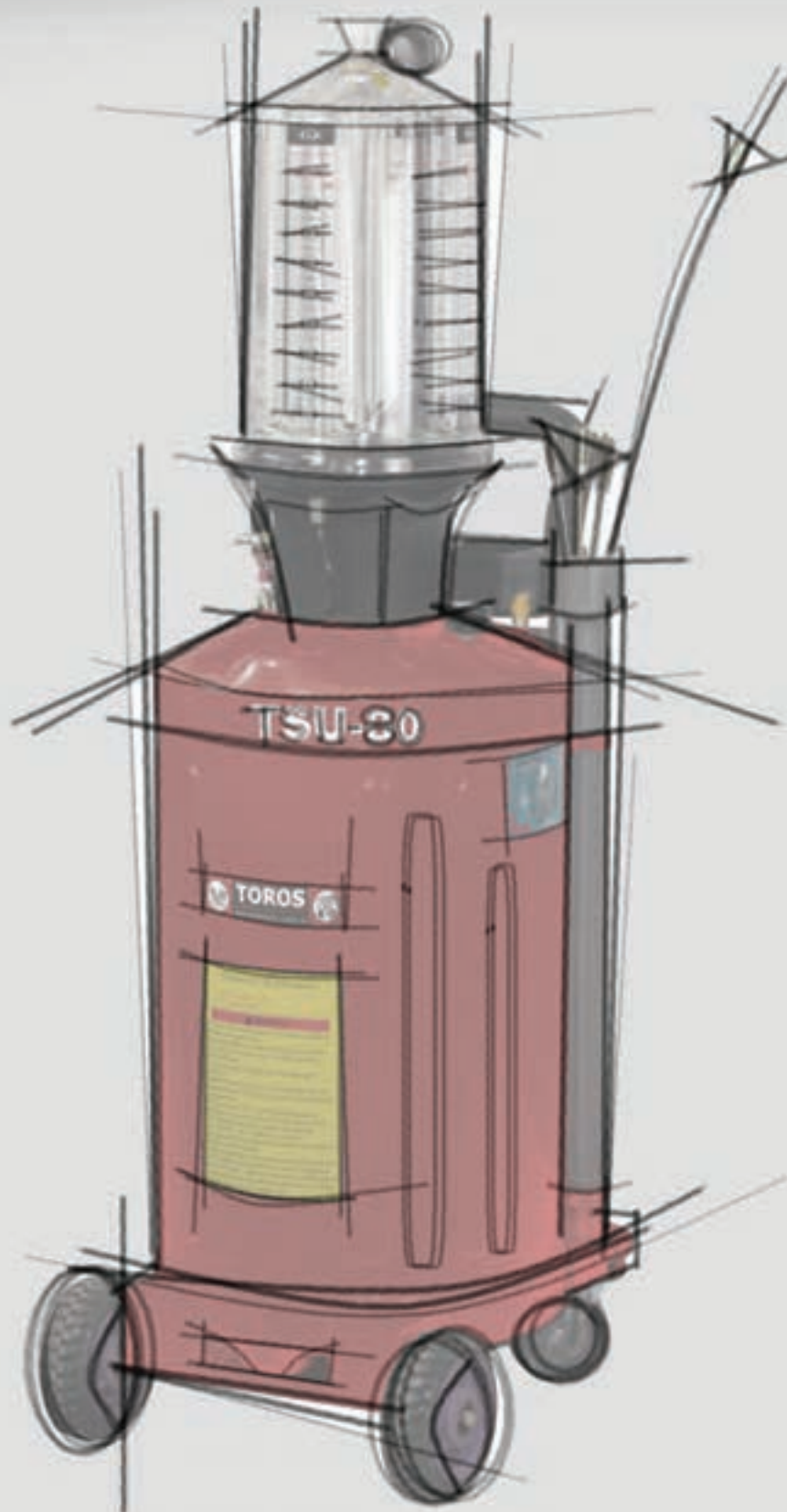

ΣΥΛΜΕΚΤΗΣ 80 lt

80 lt
**TDR-80
80 Λίτρων**

Τροχήλατη λαδιέρα **TOROS 80 lt**, για τη συλλογή των λαδιών της μηχανής ή της βαλβολίνης του κιβωτίου ταχυτήτων των οχημάτων.

- ✓ Χωρητικότητα κάδου 80 λίτρα
- ✓ Χωρητικότητα ελαιολεκάνης 20 λίτρα
- ✓ Δείκτης στάθμης πληρώσεως λαδιού
- ✓ Βαλβίδα ασφαλείας
- ✓ Άδειασμα του κάδου με πεπιεσμένο αέρα χαμηλής πίεσης 1 bar

ΚΩΔΙΚΟΣ	40671
ΤΥΠΟΣ	TDR-80
ΧΩΡΗΤΙΚΟΤΗΤΑ (lt)	80
ΜΕΓΙΣΤΟ ΥΨΟΣ (mm)	1940
ΕΛΑΧΙΣΤΟ ΥΨΟΣ (mm)	1280
ΒΑΡΟΣ (Kg)	25
ΤΙΜΗ	325 €

ΑΝΑΡΡΟΦΗΤΗΡΑΣ 30 lt

30 lt
**TSU-30
30 Λίτρων
ΧΩΡΙΣ ΓΥΑΛΑ**

Τροχήλατος αναρροφητήρας λαδιού **TOROS**, κατάλληλος για το άδειασμα του λαδιού από τη μηχανή των οχημάτων χωρίς να χρειάζεται η ανύψωσή τους.

- ✓ Η αναρρόφηση γίνεται με υποπίεση
- ✓ Άδειασμα του κάδου με πεπιεσμένο αέρα χαμηλής πίεσης 1 bar
- ✓ Βαλβίδα ασφαλείας
- ✓ Μανόμετρο
- ✓ Δείκτης στάθμης πληρώσεως κάδου

ΣΥΝΟΔΕΥΟΝΤΑΙ:

- 4 εύκαμπτους καθετήρες
 - $\varnothing 5 \times 730 \text{ mm}$ • $\varnothing 6 \times 730 \text{ mm}$
 - $\varnothing 7 \times 1030 \text{ mm}$ • $\varnothing 8 \times 730 \text{ mm}$
- 2 μεταλλικούς καθετήρες
 - $\varnothing 5 \times 730 \text{ mm}$ • $\varnothing 6 \times 730 \text{ mm}$
- 2 αντάπτορες για: MERCEDES, VAG

ΚΩΔΙΚΟΣ	40672
ΤΥΠΟΣ	TSU-30
ΧΩΡΗΤΙΚΟΤΗΤΑ ΚΑΔΟΥ (lt)	30
ΓΥΑΛΑ (lt)	-
ΠΙΕΣΗ ΛΕΙΤΟΥΡΓΙΑΣ (bar) max.	8
ΒΑΡΟΣ (Kg)	13
ΤΙΜΗ	225 €

ΑΝΑΡΡΟΦΗΤΗΡΑΣ 80 lt



Με βαλβίδα ασφαλείας στη γυάλα για προστασία από έκρηξη σε περίπτωση λάθους του χρήστη



80 lt

TSU-80 80 Λίτρων ΜΕ ΓΥΑΛΑ

Τροχήλατος αναρροφητήρας λαδιού **TOROS**, κατάλληλος για το άδειασμα του λαδιού από τη μηχανή των οχημάτων χωρίς να χρειάζεται η ανύψωσή τους.

- ✓ Η αναρρόφηση γίνεται με υποπίεση
- ✓ Άδειασμα του κάδου με πεπιεσμένο αέρα χαμηλής πίεσης 1 bar
- ✓ Βαλβίδα ασφαλείας
- ✓ Μανόμετρο
- ✓ Δείκτης στάθμης πληρώσεως κάδου

ΣΥΝΟΔΕΥΟΝΤΑΙ:

- 4 εύκαμπτους καθετήρες
 - Ø5 x 730 mm • Ø6 x 730 mm
 - Ø7 x 1030 mm • Ø8 x 730 mm
- 2 μεταλλικούς καθετήρες
 - Ø5 x 730 mm • Ø6 x 730 mm
- 2 αντάπτορες για: MERCEDES, VAG

ΚΩΔΙΚΟΣ	40670
ΤΥΠΟΣ	TSU-80
ΧΩΡΗΤΙΚΟΤΗΤΑ ΚΑΔΟΥ (lt)	80
ΓΥΑΛΑ (lt)	12
ΠΙΕΣΗ ΛΕΙΤΟΥΡΓΙΑΣ (bar) max.	7-10
ΒΑΡΟΣ (Kg)	22
ΤΙΜΗ	430 €

ΣΥΛΛΕΚΤΗΣ & ΑΝΑΡΡΟΦΗΤΗΡΑΣ 80 lt



Με βαλβίδα ασφαλείας στη γυάλα για προστασία από έκρηξη σε περίπτωση λάθους του χρήστη



80 lt

TSD-80 80 Λίτρων

Λειτουργία είτε ως λαδιέρα (συλλέκτης λαδιού) για το άδειασμα του λαδιού της μηχανής ή του κιβωτίου ταχυτήτων των οχημάτων, είτε ως αναρροφητήρας για το άδειασμα του λαδιού από τη μηχανή των οχημάτων χωρίς να χρειάζεται η ανύψωσή τους.

- ✓ Χωρητικότητα κάδου 80 λίτρα
- ✓ Χωρητικότητα ελαιολεκάνης 20 λίτρα
- ✓ Η αναρρόφηση γίνεται με υποπίεση
- ✓ Άδειασμα του κάδου με πεπιεσμένο αέρα χαμηλής πίεσης 1 bar
- ✓ Βαλβίδα ασφαλείας
- ✓ Μανόμετρο
- ✓ Δείκτης στάθμης πληρώσεως λαδιού

ΣΥΝΟΔΕΥΟΝΤΑΙ:

- 4 εύκαμπτους καθετήρες
 - Ø5 x 730 mm • Ø6 x 730 mm
 - Ø7 x 1030 mm • Ø8 x 730 mm
- 2 μεταλλικούς καθετήρες
 - Ø5 x 730 mm • Ø6 x 730 mm
- 2 αντάπτορες για: MERCEDES, VAG

ΚΩΔΙΚΟΣ	40673
ΤΥΠΟΣ	TSD-80
ΧΩΡΗΤΙΚΟΤΗΤΑ ΚΑΔΟΥ (lt)	80
ΓΥΑΛΑ (lt)	12
ΠΙΕΣΗ ΛΕΙΤΟΥΡΓΙΑΣ (bar) max.	7-10
ΜΕΓΙΣΤΟ ΥΨΟΣ (mm)	1940
ΕΛΑΧΙΣΤΟ ΥΨΟΣ (mm)	1500
ΒΑΡΟΣ (Kg)	31
ΤΙΜΗ	550 €

ΑΕΡΑΝΤΛΙΕΣ ΓΡΑΣΟΥ

ΓΡΑΣΟΥ TOROS



ΓΡΑΣΟΥ SAMOA



ΚΩΔΙΚΟΣ	25460	25461	25464	25402	25406
ΤΥΠΟΣ	TC-101H	TC-103H	TA-630H	PG 41	PG 85
ΚΑΤΑΝΑΛΩΣΗ	8 bar 120 Lt/min	8 bar 120 Lt/min	8 bar 150 Lt/min	8 bar 130 Lt/min	8 bar 150 Lt/min
ΠΑΡΟΧΗ (g/min) *	800	800	1300	600	600
ΣΧΕΣΗ	50:1	50:1	55:1	55:1	55:1
ΔΙΑΣΤΑΣΕΙΣ					
ΣΩΛΗΝΑ (cm)	44	94	94	45	92
ΓΙΑ ΔΟΧΕΙΟ (Kg)	20-30	180-220	180-220	20-30	180-200
ΤΙΜΗ	145 €	160 €	220 €	275 €	290 €

* Οι ανωτέρω παροχές καταμετρούνται στην έξοδο της αντλίας σε θερμοκρασία περιβάλλοντος 16 °C και πίεση λειτουργίας 7 bar. Οι παροχές διαφοροποιούνται και είναι μικρότερες ανάλογα: α) Με το μήκος του σωλήνα. β) Τη διατομή του σωλήνα. γ) Τη χρήση πιστολιών γράσσου και ανέμης. δ) Τη χαμηλότερη θερμοκρασία περιβάλλοντος.

ΑΕΡΑΝΤΛΙΕΣ ΓΡΑΣΟΥ

ΚΙΤ ΑΕΡΑΝΤΛΙΩΝ ΓΡΑΣΟΥ

TC-325H

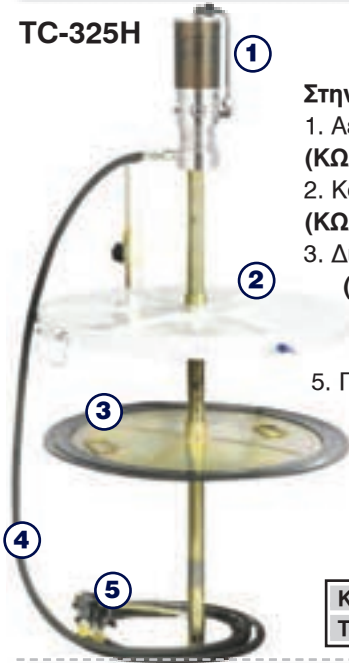

Στην τιμή περιλαμβάνονται:

1. Αεραντλία γράσου (ΚΩΔ.: 25461)
2. Καπάκι βαρελιού (ΚΩΔ.: 40482)
3. Δίσκος προώθησης (ΚΩΔ.: 40486)
4. Ελαστικός σωλήνας 5 m (ΚΩΔ.: 25260)
5. Πιστόλι γράσου με αρθρωτό σύνδεσμο (γόνατο). (ΚΩΔ.: 25330)

ΚΩΔΙΚΟΣ ΚΙΤ	40644
ΤΙΜΗ	260 €

TA-335H

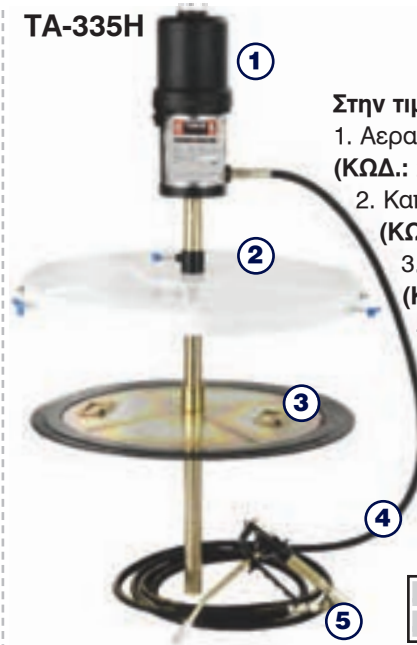

Στην τιμή περιλαμβάνονται:

1. Αεραντλία γράσου (ΚΩΔ.: 25464)
2. Καπάκι βαρελιού (ΚΩΔ.: 40482)
3. Δίσκος προώθησης (ΚΩΔ.: 40486)
4. Ελαστικός σωλήνας 5 m (ΚΩΔ.: 25260)
5. Πιστόλι γράσου με αρθρωτό σύνδεσμο (γόνατο). (ΚΩΔ.: 25330)

ΚΩΔΙΚΟΣ ΚΙΤ	40646
ΤΙΜΗ	330 €

ΓΡΑΣΑΔΟΡΟΙ ΤΡΟΧΗΛΑΤΟΙ ΜΕ ΑΝΤΛΙΑ ΑΕΡΟΣ

TC211H 18LT (18 λίτρων)

Συνοδεύεται με:

- Αεραντλία γράσου
- Δίσκος προώθησης \varnothing 240mm.
- Ελαστικός σωλήνας 5 m
- Πιστόλι γράσου με αρθρωτό σύνδεσμο.
- Φιλτρορουθμιστής (FR).

ΚΩΔΙΚΟΣ	40642
ΤΙΜΗ	240 €

Βάρος: 12,8kg
Διαστάσεις: 320x360x890mm

TC241H (40 λίτρων)

Στεγανό δοχείο γράσου 40lt. διαμέτρου \varnothing 355 και ύψους 430mm. Δυνατότητα πλήρωσης με γράσο ή τοποθέτηση δοχείου γράσου.

Συνοδεύεται με:

- Αεραντλία γράσου
- Δύο δίσκους προώθησης \varnothing 310 και \varnothing 370
- Ελαστικός σωλήνας 5m.
- Πιστόλι γράσου με αρθρωτό σύνδεσμο (γόνατο).
- Φιλτρορουθμιστής (FR).

Δίσκος προώθησης
Κάδος

ΚΩΔΙΚΟΣ	40643
ΤΙΜΗ	295 €

Βάρος: 20kg
Διαστάσεις: 535x450x815mm

ΓΡΑΣΑΔΟΡΟΙ ΧΕΙΡΟΣ

ΜΗΧΑΝΙΚΟΙ (χειροκίνητοι)



202 M 16 Kg

ΚΩΔΙΚΟΣ	40406
ΤΙΜΗ	80 €

SAMOA 500 gr
με μεταλλικό ρύγχος



ΚΩΔΙΚΟΣ	40412
ΤΙΜΗ	16 €

BULLE 400 gr
με μεταλλικό και ελαστικό ρύγχος



ΚΩΔΙΚΟΣ	40414
ΤΙΜΗ	12 €

ΑΕΡΟΣ

SAMOA ΒΑΡΕΩΣ ΤΥΠΟΥ 1 Kg
Αέρος



ΚΩΔΙΚΟΣ	40404
ΤΙΜΗ	115 €

BULLE

ΟΙΚΟΝΟΜΙΚΟΥ ΤΥΠΟΥ 500 gr
Αέρος



ΚΩΔΙΚΟΣ	42799
ΤΙΜΗ	35 €

Με περιστρεφόμενη λαβή 360°



ΚΩΔΙΚΟΣ	47842
ΤΙΜΗ	46 €

ΑΕΡΑΝΤΛΙΕΣ ΒΑΛΒΟΛΙΝΗΣ

ΒΑΛΒΟΛΙΝΗΣ TOROS



ΒΑΛΒΟΛΙΝΗΣ SAMOA



ΚΩΔΙΚΟΣ	25466	25468	25413	25417	25419
ΤΥΠΟΣ	TD-104G	TB-640G	PL 34	PM 231	PM 211
ΚΑΤΑΝΑΛΩΣΗ	8 bar 110 Lt/min	8 bar 150 Lt/min	8 bar 100 Lt/min	8 bar 120 Lt/min	8 bar 150 Lt/min
ΠΑΡΟΧΗ (Lt/min)*	12	34			
SAE 20/90/140	(SAE 90)	(SAE 90)	30/19/9,5	30/19/9,5	45/20/10
ΣΧΕΣΗ	3:1	5:1	3:1	3:1	1:1
ΔΙΑΣΤΑΣΕΙΣ					
ΣΩΛΗΝΑ (cm)	94	94	22	91	92
ΓΙΑ ΔΟΧΕΙΟ (Kg)	180-220	180-220	30 ή 60	180-200	180-200
ΤΙΜΗ	165 €	210 €	245 €	255 €	260 €

* Οι ανωτέρω παροχές καταμετρούνται στην έξοδο της αντλίας σε θερμοκρασία περιβάλλοντος 16 °C και πίεση λειτουργίας 7 bar. Οι παροχές διαφοροποιούνται και είναι μικρότερες ανάλογα: α) Με το μήκος του σωλήνα. β) Τη διατομή του σωλήνα. γ) Τη χρήση πιστολιών λαδιού - βαλβολίνης και ανέμης. δ) Τη χαμηλότερη θερμοκρασία περιβάλλοντος.

ΒΑΛΒΟΛΙΝΙΕΡΕΣ

ΦΟΡΗΤΕΣ ΜΗΧΑΝΙΚΕΣ (χειροκίνητες)



200 M

16 lt

TVH-30
Τροχήλατη

30 lt



Πρακτικές βαλβολινιέρες
16 ΛΙΤΡΩΝ και 30 ΛΙΤΡΩΝ.

Διαθέτουν:

- ✓ Χειροκίνητη αντλία
- ✓ Καμπύλο, μεταλλικό ράμφος
- ✓ Ελαστικό σωλήνα μήκους 2m (μοντέλο 200 M)
- ✓ Σωλήνα σπιράλ μήκους 3,5m (μοντέλο TVH-30)

ΚΩΔΙΚΟΣ	ΠΕΡΙΓΡΑΦΗ	ΤΙΜΗ
40422	200 M, 16 ΛΙΤΡΩΝ	75 €
40427	TVH-30, 30 ΛΙΤΡΩΝ	180 €

ΤΡΟΧΗΛΑΤΕΣ ΜΕ ΑΝΤΛΙΑ ΑΕΡΟΣ

MABO 60



FAICOM 60



- Στεγανά δοχεία
- Στιβαρή κατασκευή
- Εύκολοι στη χρήση και μεταφορά

- Συνοδεύονται με:**
- Αεραντλία βαλβολίνης
 - Πιστόλι βαλβολίνης
 - Ελαστικό σωλήνα 3 m

ΚΩΔΙΚΟΣ	ΤΥΠΟΣ	ΚΑΔΟΣ	ΤΥΠΟΣ ΑΝΤΛΙΑΣ	ΤΙΜΗ
12134	MABO 60	60 kg	ML 3174	420 €
12136	FAICOM 60	60 kg	FL 4173	430 €

ΕΞΑΡΤΗΜΑΤΑ ΒΑΛΒΟΛΙΝΗΣ

ΣΩΛΗΝΕΣ ΓΙΑ ΑΕΡΑΝΤΛΙΕΣ ΛΑΔΙΟΥ



ΓΙΑ ΑΝΤΛΙΕΣ SAMOA

ΚΩΔΙΚΟΣ	ΠΕΡΙΓΡΑΦΗ	ΤΙΜΗ
25222	3/8" - R1 - 3m	18 €
25224	3/8" - R1 - 5m	27 €
25226	3/8" - R1 - 10m	50 €
25228	3/8" - R1 - 15m	76 €
25230	3/8" - R1 - 20m	97 €
25232	1/2" - R1 - 10m	58 €
25234	1/2" - R1 - 15m	85 €
25236	1/2" - R1 - 20m	111 €

ΓΙΑ ΑΝΤΛΙΕΣ TOROS

ΚΩΔΙΚΟΣ	ΠΕΡΙΓΡΑΦΗ	ΤΙΜΗ
25265	1/2" - R1 - 5m	35 €
25266	1/2" - R1 - 8m	53 €
25267	1/2" - R1 - 12m	77 €
25268	1/2" - R1 - 15m	93 €

ΣΥΡΙΓΓΑ ΑΝΑΡΡΟΦΗΣΕΩΣ ΛΑΔΙΟΥ

560 gr



ΚΩΔΙΚΟΣ 40430
ΤΙΜΗ 14 €

ΠΙΣΤΟΛΙΑ ΛΑΔΙΟΥ / ΒΑΛΒΟΛΙΝΗΣ

ΑΠΛΟ /
UNIVERSAL



ΚΩΔΙΚΟΣ 25334
ΤΙΜΗ 17 €

SAMOA
Βαρέως Τύπου)

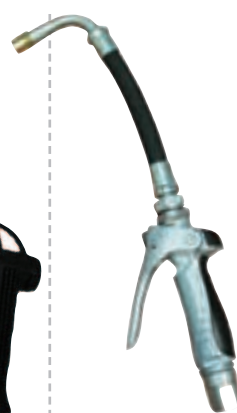

ΚΩΔΙΚΟΣ 25348
ΤΙΜΗ 69 €

SAMOA DIGITAL
(Βαρέως Τύπου)



ΚΩΔΙΚΟΣ 25349
ΤΙΜΗ 180 €

- Παροχή 1-30Lpm.
- Ακρίβεια ένδειξης ±0,5%.
- Ακροφύσιο με αυτόματη ανεπίστροφη βαλβίδα. (Non-drip tip)
- Περιστρεφόμενο ρύγχος ±90°.
- Με περιστρεφόμενο ρακόρ εισόδου.

ΕΞΑΡΤΗΜΑΤΑ ΓΡΑΣΟΥ

ΠΙΣΤΟΛΙ ΓΡΑΣΟΥ

FG

ΕΥΚΑΜΠΤΟ ΡΥΓΧΟΣ

Ο κωδικός 25330 συνοδεύεται με μεταλλικό και ευκαμπτο ρύγχος και με αρθρωτό σύνδεσμο (γόνατο) γράσσου. (για σωλήνες αντλιών TOROS)

ΚΩΔΙΚΟΣ	ΤΙΜΗ
25332	32 €
25330	38 €

ΣΩΛΗΝΕΣ ΓΙΑ ΑΝΤΛΙΕΣ ΓΡΑΣΣΟΥ SAMOA - BOSS - MABO



ΚΩΔΙΚΟΣ	ΠΕΡΙΓΡΑΦΗ	ΤΙΜΗ
25202	1/4" - R2 - 2m	13 €
25204	1/4" - R2 - 3m	18 €
25206	1/4" - R2 - 5m	28 €
25208	1/4" - R2 - 10m	52 €
25210	1/4" - R2 - 15m	76 €
25212	1/4" - R2 - 20m	99 €

ΕΞΑΡΤΗΜΑΤΑ ΠΙΣΤΟΛΙΩΝ ΓΡΑΣΟΥ



ΚΩΔ.	ΤΙΜΗ
40465	20 €
40460*	15 €



ΚΩΔ.	ΤΙΜΗ
40452	2,20 €
40447*	1,50 €



ΚΩΔ.	ΤΙΜΗ
40456	1,30 €
40459*	1,00 €



ΚΩΔ.	ΤΙΜΗ
40458	4,50 €



ΚΩΔ.	ΤΙΜΗ
40454	5,50 €



ΚΩΔ.	ΤΙΜΗ
40444	3,50 €
40461*	1,50 €

* Οι συγκεκριμένοι κωδικοί αφορούν μόνο το πιστόλι γράσσου με κωδικό 25330.

ΣΩΛΗΝΕΣ ΓΙΑ ΑΝΤΛΙΕΣ ΓΡΑΣΣΟΥ TOROS



ΚΩΔΙΚΟΣ	ΠΕΡΙΓΡΑΦΗ	ΤΙΜΗ
25260	1/4" - R2 - 5m	24 €
25261	1/4" - R2 - 8m	38 €
25262	1/4" - R2 - 12m	58 €
25263	1/4" - R2 - 15m	66 €

ΕΞΑΡΤΗΜΑΤΑ ΒΑΡΕΛΙΩΝ ΓΡΑΣΟΥ

Καπάκια δοχείων γράσου



Τοποθετούνται πάνω από κάδο γράσου για τη στερέωση αντλίας

Δίσκοι εσωτερικοί για δοχεία γράσου



ΚΩΔΙΚΟΣ	Ø	ΔΟΧΕΙΟ	ΓΙΑ ΑΝΤΛΙΕΣ	ΤΙΜΗ
40434	420	Ø 370-420 50/60 kg	MABO	37,50 €
12168	420	Ø 370-420 50/60 kg	SAMOA	39,00 €
40411	610	Ø 565-610 180/220 kg	SAMOA	65,00 €
12167	350	Ø 300-350 20/30 kg	BOSS	35,00 €
12169	420	Ø 370-420 50/60 kg	BOSS	39,00 €
12158	600	Ø 550-600 180/200 kg	BOSS	55,00 €
40481	350	Ø 300-330 20/30 kg	TOROS	18,00 €
40482	600	Ø 540-580 180/220 kg	TOROS	49,00 €

ΚΩΔΙΚΟΣ	Ø	ΔΟΧΕΙΟ	ΓΙΑ ΑΝΤΛΙΕΣ	ΤΙΜΗ
40436	265	Ø 240-260 12/20 kg	MABO	35,00 €
40439	585	Ø 540-580 180/220 kg	MABO	68,00 €
40408	295	Ø 260-290 18 kg	SAMOA - BOSS	35,00 €
40405	340	Ø 300-330 20/30 kg	SAMOA - BOSS	38,00 €
40407	380	Ø 330-370 50/60 kg	SAMOA - BOSS	47,00 €
40409	595	Ø 550-590 180/200 kg	SAMOA - BOSS	73,00 €
40483	240	Ø 220-225 15 kg (18lt.)	TOROS	17,00 €
40484	340	Ø 300-330 20/30 kg	TOROS	25,00 €
40485	370	Ø 335-360 50/60 kg	TOROS	28,00 €
40486	585	Ø 540-580 180/220 kg	TOROS	55,00 €

ΑΥΤΟΜΑΤΕΣ ΑΝΕΜΕΣ ΕΛΑΣΤΙΚΩΝ ΣΩΛΗΝΩΝ

FAICON

ΑΝΕΜΕΣ ΑΝΟΙΧΤΟΥ ΤΥΠΟΥ (χωρίς σωλήνα)

ΤΥΠΟΣ A & AL



ΚΩΔΙΚΟΣ	40472	40473	40474
ΤΥΠΟΣ	A	AL	V
ΣΩΛΗΝΑΣ			
ΓΡΑΣΟΥ 1/4" R2 (m)	15	20	15
ΛΑΔΙΟΥ - ΒΑΛΒΟΛΙΝΗΣ 3/8" R1 (m)	15	20	15
ΝΕΡΟΥ ΥΨΗΛΗΣ ΠΙΕΣΗΣ 5/16" R1, R2 (m)	15	20	15
ΑΕΡΑ 8x15 (m)	20	25	20
ΤΙΜΗ	225 €	330 €	230 €

ΤΥΠΟΣ V



➤ Είδη Συνεργείου

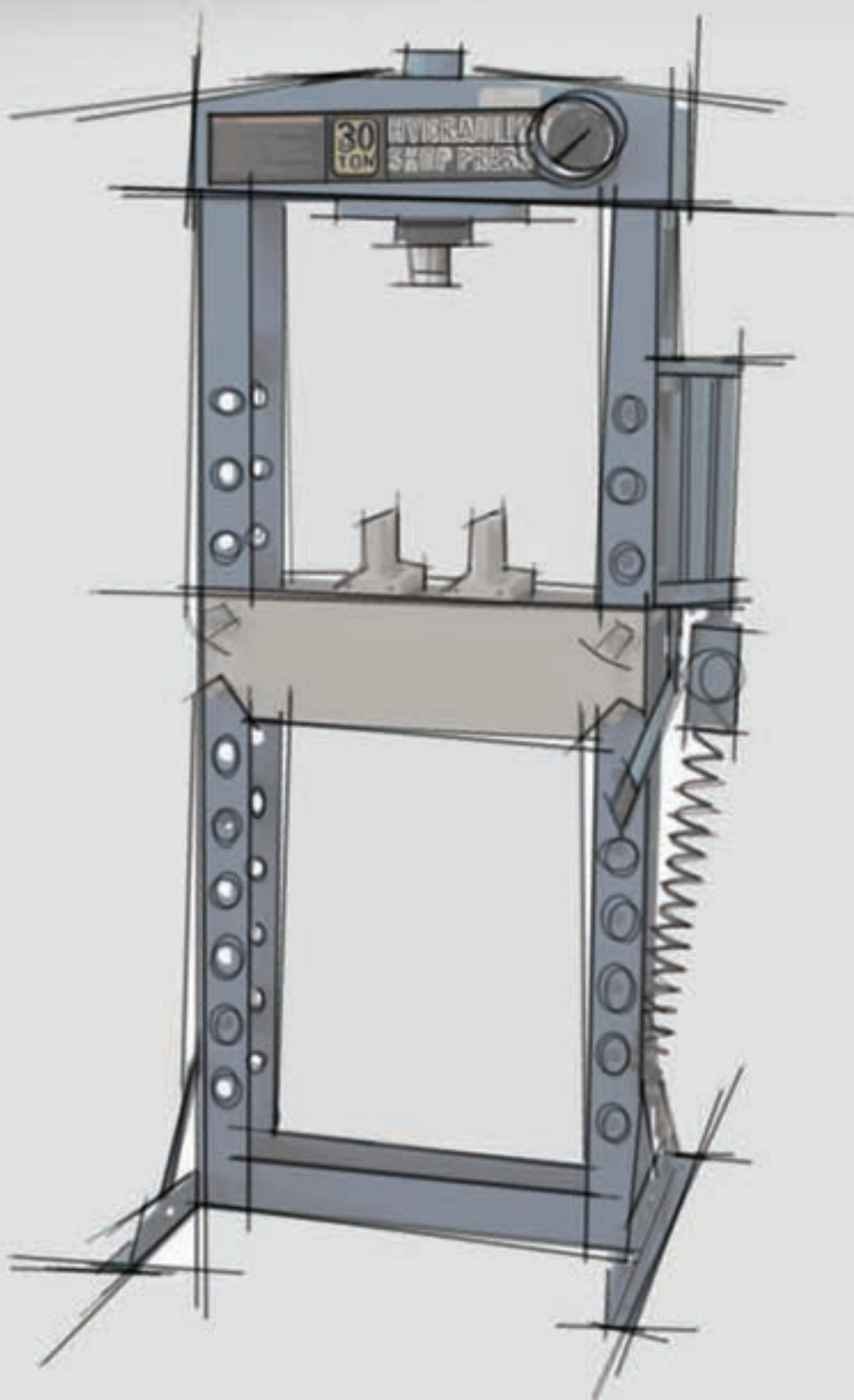

- Μέγιστο φορτίο **600 Kg**
- Επιφάνεια εργασίας από MDF πάχους 28mm
- Επένδυση επιφάνειας εργασίας με PVC υψηλής αντοχής
- Κάλυψη σκόκου επιφάνειας με PVC
- Ηλεκτροστατική βαφή με χρώματα βιομηχανικής χρήσης

Πλάτη διάτρητη για σκαφάκια



ΚΩΔΙΚΟΣ 66416
ΤΙΜΗ 20 €

(Π)712x(Υ)299 mm
Απαιτούνται 4 τεμ.
για πλήρη σύνθεση

Μετώπη 1442 mm

ΚΩΔΙΚΟΣ 66410
ΤΙΜΗ 29 €

Πλάτη διάτρητη για σπηρίγματα



ΚΩΔΙΚΟΣ 66415
ΤΙΜΗ 20 €

(Π)712x(Υ)299 mm
Απαιτούνται 4 τεμ.
για πλήρη σύνθεση

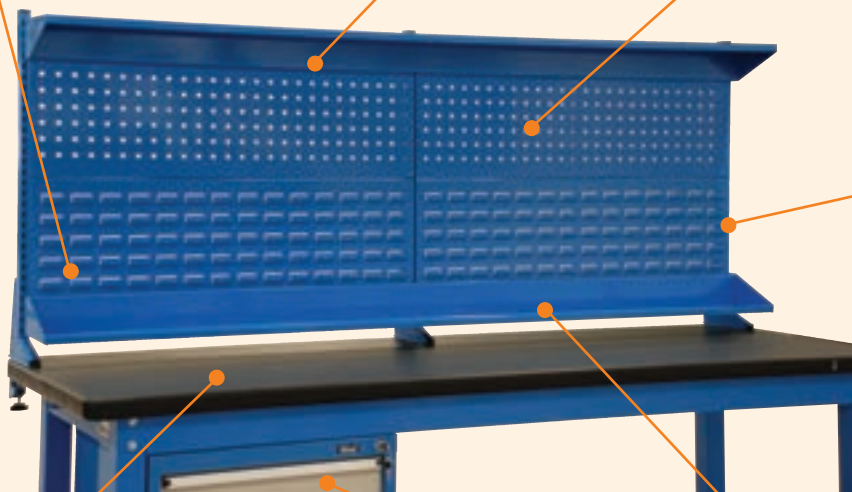

Κολώνα

ΚΩΔΙΚΟΣ 66414
ΤΙΜΗ 19 €

Απαιτούνται 3 τεμ.
για πλήρη σύνθεση

825 mm

Κάτω ράφι

ΚΩΔΙΚΟΣ 66412
ΤΙΜΗ 29 €

1442 mm



Πάγκος

ΚΩΔΙΚΟΣ 66401
ΤΥΠΟΣ WB-15L
ΒΑΡΟΣ (Kg) 45
ΤΙΜΗ 199 €



Επένδυση επιφάνειας με PVC υψηλής αντοχής



Ρύθμιση καθ' ύψος



Κάλυψη σκόκου με PVC

ΔΙΑΣΤΑΣΕΙΣ	
A	1500mm
B	850mm
C	653mm
D	1345mm
E	737mm
F	28mm
G	750mm

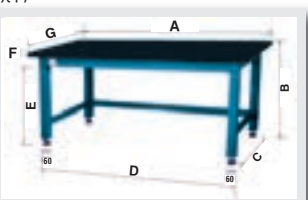

Συρταριές σταθερές

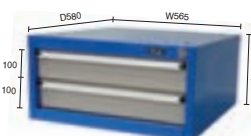

ΚΩΔΙΚΟΣ 66402
ΤΙΜΗ 159 €



ΚΩΔΙΚΟΣ 66406
ΤΙΜΗ 219 €

(στερεώνονται κάτω από το τραπέζι του πάγκου)

ΕΞΑΡΤΗΜΑΤΑ ΓΙΑ ΠΑΓΚΟΥΣ & ΠΛΑΤΕΣ

ΣΥΡΤΑΡΙΕΡΑ ΤΡΟΧΗΛΑΤΗ ΜΕ 5 ΣΥΡΤΑΡΙΑ



ΚΩΔΙΚΟΣ 66407
ΤΙΜΗ 340 €

ΡΑΦΙΕΡΑ ΜΕ ΠΟΡΤΑΚΙ ΤΡΟΧΗΛΑΤΗ



ΚΩΔΙΚΟΣ 66408
ΤΙΜΗ 165 €

ΡΑΦΙ ΠΑΓΚΟΥ ΕΡΓΑΣΙΑΣ 1,5 m
κατάλληλο για πάγκο WB-15L

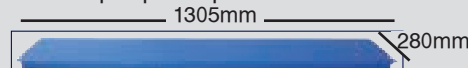

SH-15

ΚΩΔΙΚΟΣ 66403
ΤΙΜΗ 29 €

ΓΑΝΤΖΟΣ ΒΑΡΕΩΣ ΤΥΠΟΥ ΜΟΝΟΣ (ΣΥΣΚΕΥΑΣΙΑ 10 ΤΕΜ.)

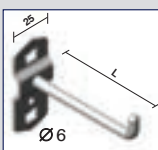

ΚΩΔ.	L (mm)	ΤΙΜΗ /ΤΕΜ.
66451	50	1,85 €
66452	75	1,85 €
66453	100	1,85 €
66454	150	1,85 €

ΓΑΝΤΖΟΣ ΒΑΡΕΩΣ ΤΥΠΟΥ ΔΙΠΛΟΣ (ΣΥΣΚΕΥΑΣΙΑ 10 ΤΕΜ.)

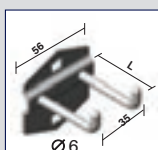

ΚΩΔ.	L (mm)	ΤΙΜΗ /ΤΕΜ.
66455	50	2,10 €
66456	75	2,10 €
66457	100	2,10 €

ΘΗΚΗ ΤΡΥΠΑΝΙΩΝ

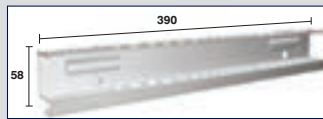

ΚΩΔΙΚΟΣ	ΘΕΣΕΙΣ	ΤΙΜΗ /ΤΕΜ.
66450	26	10 €

- Μέγιστο φορτίο **1 ton**.
- Επιφάνεια εργασίας από MDF πάχους 53mm
- Επένδυση επιφάνειας εργασίας με PVC υψηλής αντοχής
- Κάλυψη σκόκου επιφάνειας με PVC
- Ρυθμιζόμενο καθ' ύψος ± 40 mm
- Ηλεκτροστατική βαφή με χρώματα βιομηχανικής χρήσης

Πλάτη διάτρητη για σκαφάκια



ΚΩΔΙΚΟΣ 66411
ΤΙΜΗ 37 €

Μετώπη 2041 mm



Πλάτη διάτρητη για στηρίγματα



ΚΩΔΙΚΟΣ 66417
ΤΙΜΗ 27 €

(Π)1012x(Υ)299 mm
Απαιτούνται 4 τεμ.
για πλήρη σύνθεση

ΚΩΔΙΚΟΣ 66418
ΤΙΜΗ 27 €

(Π)1012x(Υ)299 mm
Απαιτούνται 4 τεμ.
για πλήρη σύνθεση

Κολώνα

ΚΩΔΙΚΟΣ 66414
ΤΙΜΗ 19 €

Απαιτούνται 3 τεμ.
για πλήρη σύνθεση

825 mm

Κάτω ράφι

ΚΩΔΙΚΟΣ 66413
ΤΙΜΗ 37 €

2041 mm

Πάγκος

ΚΩΔΙΚΟΣ 66405
ΤΥΠΟΣ WB-21M
ΒΑΡΟΣ (Kg) 76,7
ΤΙΜΗ 320 €



Επένδυση επιφάνειας με PVC υψηλής αντοχής



Ρύθμιση καθ' ύψος



Κάλυψη σκόκου με PVC

ΔΙΑΣΤΑΣΕΙΣ	
A	2100mm
B	850mm
C	653mm
D	1950mm
E	725mm
F	53mm
G	750mm

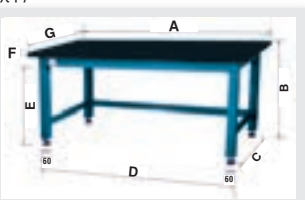

Συρταριέρες σταθερές

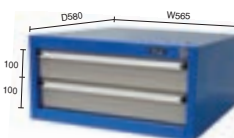

ΚΩΔΙΚΟΣ 66402
ΤΙΜΗ 159 €



ΚΩΔΙΚΟΣ 66406
ΤΙΜΗ 219 €

(στερεώνονται κάτω από το τραπέζι του πάγκου)

ΕΞΑΡΤΗΜΑΤΑ ΓΙΑ ΠΑΓΚΟΥΣ & ΠΛΑΤΕΣ

ΘΗΚΗ ΚΑΤΣΑΒΙΔΙΩΝ

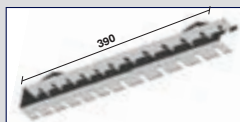

ΚΩΔΙΚΟΣ 66460
ΘΕΣΕΙΣ 12
ΤΙΜΗ 9 €

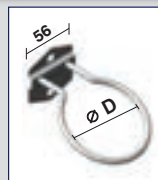

ΚΡΙΚΟΣ (ΣΥΣΚΕΥΑΣΙΑ 10 ΤΕΜ.)

ΚΩΔ	Ø (mm)	ΤΙΜΗ /ΤΕΜ.
66461	40	1,90 €
66462	60	1,90 €
66463	80	1,90 €

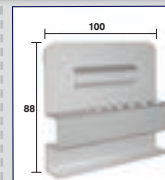

ΘΗΚΗ ΚΛΕΙΔΙΩΝ

ΚΩΔΙΚΟΣ 66465
ΤΙΜΗ 6,50 €

ΘΗΚΗ ΓΕΡΜΑΝΙΚΩΝ ΚΛΕΙΔΙΩΝ

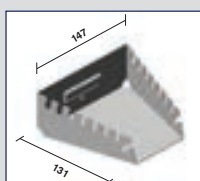

ΚΩΔΙΚΟΣ 66459
ΘΕΣΕΙΣ 8
ΤΙΜΗ 6,50 €

ΘΗΚΗ ΓΙΑ ΚΑΡΥΔΑΚΙΑ

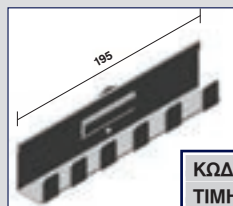

ΚΩΔΙΚΟΣ 66464
ΤΙΜΗ 4,30 €

ΚΡΙΚΟΣ "U" (ΣΥΣΚΕΥΑΣΙΑ 10 ΤΕΜ.)

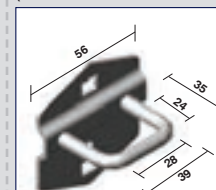

ΚΩΔΙΚΟΣ 66458
ΤΙΜΗ 1,90 €

WB-152 D: 1,5 m
WB-203 D: 2 m

ΚΩΔΙΚΟΣ	66432
ΤΙΜΗ	430 €



ΚΩΔΙΚΟΣ	66433
ΤΙΜΗ	530 €

Τα σετ αποτελούνται από:

- Μεταλλικό πάγκο με 2και 3 συρτάρια, με κλειδαριά και ράφι. Έχουν αντιολισθητικές μεμβράνες εργασίας που παράλληλα προστατεύουν την επιφάνεια εργασίας από γδαρσίματα.
- Διάτρητες μεταλλικές πλάτες ύψους 682mm με βάση για στήριξη φωτισμού.
- Συνολικό βάρος 86 kg και 109kg με πάχος επιφάνειας πάγκου 3mm και πλάτης 1,5mm.

ΕΞΑΡΤΗΜΑΤΑ ΓΙΑ ΔΙΑΤΡΗΤΗ ΠΛΑΤΗ

ΓΑΝΤΖΟΣ ΔΙΠΛΟΣ

ΚΩΔ.: 66480
ΤΙΜΗ: 2,40 €

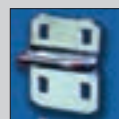
ΚΡΙΚΟΣ

ΚΩΔ.: 66481
ΤΙΜΗ: 2,40 €

ΔΙΑΤΡΗΤΕΣ ΠΛΑΤΕΣ ΣΕΙΡΑΣ GR (ΑΝΕΞΑΡΤΗΤΕΣ)
GR16 (Μήκος 1,5 m)
GR17 (Μήκος 2 m)

ΚΩΔΙΚΟΣ	46481	46482
ΤΥΠΟΣ	GR16	GR17
ΔΙΑΣΤ. (ΜxΥ) (mm)	1500x830	2000x830
ΒΑΡΟΣ (kg)	9	12
ΤΙΜΗ	115 €	145 €

ΕΞΑΡΤΗΜΑΤΑ ΓΙΑ ΔΙΑΤΡΗΤΕΣ ΠΛΑΤΕΣ & ΕΡΓΑΛΕΙΟΦΟΡΕΑ ΣΕΙΡΑΣ GR

GR91 	GR92 	GR93 	GR94 	GR95 	GR96 	GR19-A συσκ. 100 τεμ.	GR18-70mm συσκ. 100 τεμ.	GR19-100mm συσκ. 100 τεμ.
ΚΩΔ.: 46492 ΤΙΜΗ: 25,00 €	ΚΩΔ.: 46493 ΤΙΜΗ: 14,00 €	ΚΩΔ.: 46494 ΤΙΜΗ: 14,00 €	ΚΩΔ.: 46498 ΤΙΜΗ: 13,00 €	ΚΩΔ.: 46499 ΤΙΜΗ: 10,00 €	ΚΩΔ.: 46489 ΤΙΜΗ: 31,00 €	ΚΩΔ.: 46497 ΤΙΜΗ*: 0,65 €	ΚΩΔ.: 46495 ΤΙΜΗ*: 0,50 €	ΚΩΔ.: 46496 ΤΙΜΗ*: 0,50 €

* ΤΙΜΗ ΑΝΑ ΤΕΜΑΧΙΟ

ΦΟΡΗΤΕΣ ΕΡΓΑΛΕΙΟΘΗΚΕΣ

MTB-505
 5 ΘΕΣΕΩΝ

ΚΩΔΙΚΟΣ	66425
ΤΙΜΗ	32 €

- Διαστάσεις ΜxΠxΥ (mm): 495 x 200 x 290
- Βάρος (kg): 5,5

MTB-553 D
 ΜΕ 3 ΣΥΡΤΑΡΙΑ

ΚΩΔΙΚΟΣ	66426
ΤΙΜΗ	59 €

- Διαστάσεις ΜxΠxΥ (mm): 534 x 218 x 288
- Διαστάσεις άνω αποθηκευτικού χώρου ΜxΠxΥ (mm): 532 x 215 x 58
- 2 συρτάρια με ΜxΠxΥ (mm): 501 x 189 x 36
- 1 συρτάρι με ΜxΠxΥ (mm): 501 x 189 x 75
- Βάρος (kg): 5,5 • Συρτάρια με ρουλεμάν

TC-805
ΜΕ 5 ΣΥΡΤΑΡΙΑ



ΚΩΔΙΚΟΣ	66420
ΤΙΜΗ	300 €

- Συνολικές διαστάσεις με τροχούς ΜχΠxΥ (mm): 680 x 458 x 812
- 3 συρτάρια με διαστάσεις ΜχΠxΥ (mm): 570 x 410 x 74,5
- 2 συρτάρια με διαστάσεις ΜχΠxΥ (mm): 570 x 410 x 153,5
- Συρτάρια με **ρουλεμάν**
- Βαφή πούδρας
- Ρόδες \varnothing 100 mm με φρένο
- Βάρος (kg): 40,7

TC-956
ΜΕ 6 ΣΥΡΤΑΡΙΑ



ΚΩΔΙΚΟΣ	66421
ΤΙΜΗ	320 €

- Συνολικές διαστάσεις με τροχούς ΜχΠxΥ (mm): 680 x 458 x 945
- 1 συρτάρι με διαστάσεις ΜχΠxΥ (mm): 570 x 410 x 74,5
- 4 συρτάρια με διαστάσεις ΜχΠxΥ (mm): 570 x 410 x 100,5
- 1 συρτάρι με διαστάσεις ΜχΠxΥ (mm): 570 x 410 x 153,5
- Συρτάρια με **ρουλεμάν**
- Βαφή πούδρας
- Ρόδες \varnothing 125 mm με φρένο
- Βάρος (kg): 46

TC-957
ΜΕ 7 ΣΥΡΤΑΡΙΑ



ΚΩΔΙΚΟΣ	66423
ΤΙΜΗ	340 €

- Συνολικές διαστάσεις με τροχούς ΜχΠxΥ (mm): 680 x 458 x 945
- 1 συρτάρι με διαστάσεις ΜχΠxΥ (mm): 570 x 410 x 48
- 3 συρτάρια με διαστάσεις ΜχΠxΥ (mm): 570 x 410 x 74,5
- 2 συρτάρια με διαστάσεις ΜχΠxΥ (mm): 570 x 410 x 100,5
- 1 συρτάρι με διαστάσεις ΜχΠxΥ (mm): 570 x 410 x 153,5
- Συρτάρια με **ρουλεμάν**
- Βαφή πούδρας
- Ρόδες \varnothing 125 mm με φρένο
- Βάρος (kg): 48,5

TC-803
ΜΕ ΡΑΦΙ



ΚΩΔΙΚΟΣ	66427
ΤΙΜΗ	88 €

- Συνολικές διαστάσεις ΜχΠxΥ (mm): 719 x 365 x 780
- Διαστάσεις ραφιών ΜχΠxΥ (mm): 719 x 365 x 85
- Βάρος (kg): 13

TC-802 D
ΜΕ 2 ΣΥΡΤΑΡΙΑ



ΚΩΔΙΚΟΣ	66428
ΤΙΜΗ	165 €

- Συνολικές διαστάσεις ΜχΠxΥ (mm): 712 x 440 x 814
- 2 συρτάρια με διαστάσεις ΜχΠxΥ (mm): 570 x 395 x 60
- Βάρος (kg): 25,5
- Συρτάρια με **ρουλεμάν**
- Βαφή πούδρας
- Ρόδες \varnothing 100 mm με φρένο

TC-852 C
ΣΥΝΘΕΤΟ



ΚΩΔΙΚΟΣ	66429
ΤΙΜΗ	180 €

- Συνολικές διαστάσεις ΜχΠxΥ (mm): 705 x 370 x 830
- 2 συρτάρια με διαστάσεις ΜχΠxΥ (mm): 587 x 325 x 60
- Βάρος (kg): 27,5
- Συρτάρια με **ρουλεμάν**
- Ρόδες \varnothing 100 mm με φρένο

ΟΙΚΟΝΟΜΙΚΗ ΣΕΙΡΑ



Κωδ.: 46127
1000 Kg
Πτυσσόμενο



Κωδ.: 46128
2000 Kg
Πτυσσόμενο

HEAVY DUTY (ΒΑΡΕΩΣ ΤΥΠΟΥ, ΕΠΑΓΓΕΛΜΑΤΙΚΑ)



Κωδ.: 46131
1000 Kg
Σταθερό



4 θέσεις τοποθέτησης του βραχίονα.

Μεγάλο άνοιγμα πηρουιών για να χωράει παλέτα 80 x 120 (ευρωπαϊκά).



Κωδ.: 46133
1000 Kg
Κωδ.: 46134
2000 Kg
Πτυσσόμενο

Τα πτυσσόμενα γερανάκια EXPRESS HEAVY DUTY διαθέτουν **αντλίες διπλής ενέργειας** για γρήγορη ανύψωση φορτίου.

Το γερανάκι 1000kg με κωδ. 46133 είναι χαμηλού προφίλ για εύκολη πρόσβαση σε δύσκολα σημεία με χαμηλό ύψος.

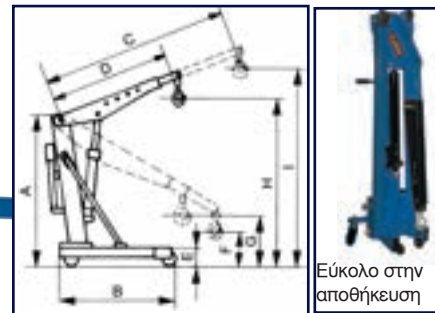

Εύκολο στην αποθήκευση

ΤΕΧΝΙΚΑ ΧΑΡΑΚΤΗΡΙΣΤΙΚΑ

ΚΩΔΙΚΟΣ	ΤΥΠΟΣ	ΙΚΑΝΟΤΗΤΑ ΑΝΥΨΩΣΗΣ (Kg)				ΔΙΑΣΤΑΣΕΙΣ (mm)									ΒΑΡΟΣ (kg)	ΤΙΜΗ
		ΘΕΣΕΙΣ	1	2	3	4	A	B	C	D	E	F	G	H		
ΟΙΚΟΝΟΜΙΚΗ ΣΕΙΡΑ																
46127	1000Kg	1000	750	500	250	1380	1560	1320	1050	140	120	180	2110	2320	69	280 €
46128	2000Kg	2000	1500	1000	500	1490	1770	1600	1060	185	40	480	2140	2610	99	370 €
HEAVY DUTY (Βαρέως Τύπου)																
46131	1000Kg	1000	900	800	700	1630	1380	1430	1120	160	430	640	2230	1365	93	630 €
46133	1000Kg	1000	800	700	-	1700	1720	-	1220	95	-	245	2330	2320	112	760 €
46134	2000Kg	2000	1700	1500	-	1820	1940	1670	1370	210	-	230	2505	1650	160	990 €

ΣΑΣΜΑΝΟΓΡΥΛΟΣ

TEL 05004 / 500kg

ΚΩΔΙΚΟΣ	60627
ΤΥΠΟΣ	TEL 05004
ΙΚΑΝΟΤΗΤΑ ΑΝΥΨΩΣΗΣ (kg)	500
ΜΕΓΙΣΤΟ ΥΨΟΣ ΑΝΥΨΩΣΗΣ (mm)	1950
ΕΛΑΧΙΣΤΟ ΥΨΟΣ (mm)	1135
ΔΙΑΣΤΑΣΕΙΣ ΣΥΣΚΕΥΑΣΙΑΣ (mm)	1100x260x270
ΒΑΡΟΣ (kg)	28
ΤΙΜΗ	210 €

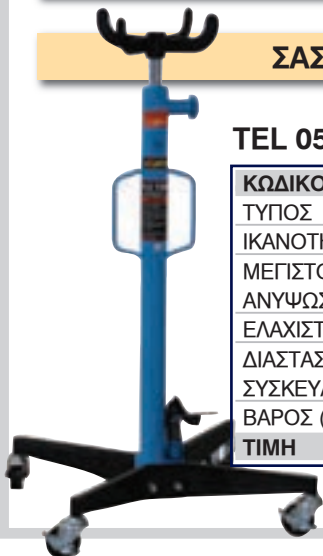

STAND ΚΙΝΗΤΗΡΩΝ

T26801

ΚΩΔΙΚΟΣ	60620
ΤΥΠΟΣ	T26801
ΙΚΑΝΟΤΗΤΑ (kg)	680
ΔΙΑΣΤΑΣΕΙΣ ΣΥΣΚΕΥΑΣΙΑΣ	860x420x160
ΒΑΡΟΣ (kg)	33,6
ΤΙΜΗ	150 €



Πτυσσόμενος τύπος, εύκολο στην αποθήκευση

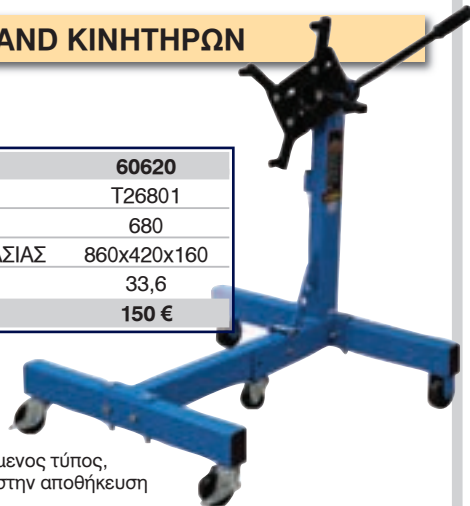

ΑΝΥΨΩΤΙΚΑ ΜΟΤΟΣΥΚΛΕΤΑΣ

TRE64001 / 400 kg (Υδραυλικό)

PTM-2 / 450 kg (Αέρος)

- Ποδοκίνητη υδραυλική αντλία.
- Ικανότητα ανύψωσης 400 Kg.
- Ύψος ανύψωσης 58 cm (max.).
- Διαστάσεις τραπεζιού 220x65,4 cm.
- Βάρος 135 Kg.
- Μηχανική μέγγερη για τη συγκράτηση του εμπρός τροχού της μοτοσυκλέτας.

ΚΩΔΙΚΟΣ	46129
ΤΙΜΗ	690 €

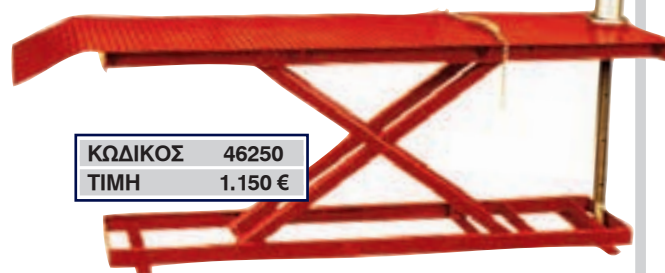

ΚΩΔΙΚΟΣ	46250
ΤΙΜΗ	1.150 €

- Ικανότητα ανύψωσης 450 Kg.
- Ύψος ανύψωσης 77,5 cm (max.) με δυνατότητα σταθεροποίησης στο επιθυμητό ύψος.
- Διαστάσεις τραπεζιού 220x70 cm.
- Βάρος 161,5 Kg.
- Χρόνος ανύψωσης 3-8 sec.
- Λειτουργεί με πεπιεσμένο αέρα.

ΞΑΠΛΩΣΤΡΕΣ - ΚΑΘΙΣΜΑΤΑ ΕΡΓΑΣΙΑΣ EXPRESS

TR6455

ΜΗΚΟΣ: 1 m



ΚΩΔΙΚΟΣ	60601
ΤΙΜΗ	35 €

TRH 6802-2

ΜΗΚΟΣ: 1 m



ΚΩΔΙΚΟΣ	60602
ΤΙΜΗ	39 €

ΚΑΘΙΣΜΑ ΕΡΓΑΣΙΑΣ

ΣΚΑΜΠΟ ΕΡΓΑΣΙΑΣ

ΒΑΣΗ (STAND) ΧΑΡΤΙΟΥ



Με ρύθμιση καθ' ύψος.



ΚΩΔΙΚΟΣ	40666	40665
ΔΙΑΣΤ. (ΠxΒxΥ) (cm)	36x37x37	38x38x42-45
ΒΑΡΟΣ (kg)	3,5	5,7
ΤΙΜΗ	27 €	43 €

ΚΩΔΙΚΟΣ	60636*	60637*
ΤΥΠΟΣ	TRM 4902	TRM 4901
ΔΙΑΣΤΑΣΕΙΣ ΣΥΣΚΕΥΑΣΙΑΣ (mm)	27x24x36	83x7x42
ΒΑΡΟΣ (kg)	1,5	2,25
ΤΙΜΗ	19 €	26 €

* Δεν περιλαμβάνεται το ρολό χαρτιού

ΟΙΚΟΝΟΜΙΚΟΥ ΤΥΠΟΥ

- Μανόμετρο ένδειξης πίεσης \varnothing 100
- Δυνατότητα μετακίνησης εμβόλου δεξιά-αριστερά (στον κωδ. 60622)

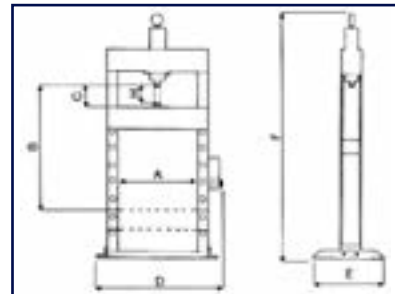

ΔΙΑΣΤΑΣΕΙΣ (mm)			
ΚΩΔ.	60625	60628	60622
A	342	510	550
B	337	760	895
C	190	140	55
D	595	720	820
E	450	500	700
F	1060	1660	1800

ΚΩΔΙΚΟΣ	60625	60628	60622
ΙΚΑΝΟΤΗΤΑ (ton)	10	12	20
ΔΙΑΔΡΟΜΗ ΕΜΒΟΛΟΥ (mm) (H)	175	160	185
ΒΑΡΟΣ (kg)	51	71	101
ΤΙΜΗ	320 €	430 €	550 €

HEAVY DUTY (Βαρέως Τύπου)



- Μανόμετρο ένδειξης πίεσης \varnothing 100
- Δυνατότητα μετακίνησης εμβόλου δεξιά-αριστερά (μετακινούμενο φορείο εδραζόμενο σε ρουλεμάν)
- Με αντλία διπλής λειτουργίας χειρός-αέρος (μόνο για την πρέσα 30 ton.)



Μετακίνηση εμβόλου δεξιά-αριστερά



Φορείο με ρουλεμάν

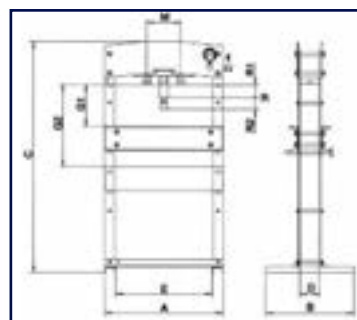

ΚΩΔ.	ΙΚΑΝΟΤΗΤΑ (ton)	ΔΙΑΣΤΑΣΕΙΣ σε mm									ΒΑΡΟΣ (kg)	ΤΙΜΗ	
		A	B	C	D	E	G1min	G2max	R1	R2			M
60623	20	805	560	1510	160	725	250	1125	125	310	410	135	730 €
60624	30	800	700	1785	160	715	240	1230	95	240	250	165	950 €

- Βιδωτή προέκταση εμβόλου • Μανόμετρο ένδειξης πίεσης. • Βαλβίδα ασφαλείας για προστασία από υπερπίεση.

KSC - 15A,
Πάγκου
15 ton.

ΚΩΔΙΚΟΣ: 46242



PRC 20
Δαπέδου
20ton.

ΚΩΔΙΚΟΣ: 46252



KCK - 30A
Δαπέδου
30 ton.

ΚΩΔΙΚΟΣ: 46247

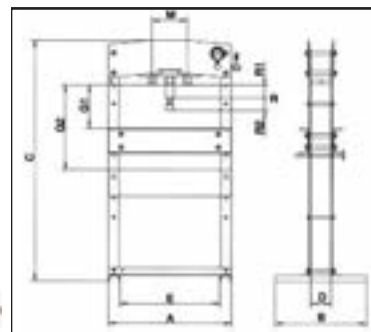

ΚΩΔ.	ΤΥΠΟΣ	ΙΚΑΝΟΤΗΤΑ (ton)	ΔΙΑΣΤΑΣΕΙΣ σε mm									ΒΑΡΟΣ (kg)	ΤΙΜΗ	
			A	B	C	D	E	G1min	G2max	R1	R2			R
46242	KSC - 15A	15	605	420	940	120	500	150	450	95	75	170	77	590 €
46252	PRC - 20	20	605	650	1650	120	500	150	600	95	75	170	89	890 €
46247	KCK - 30A	30	670	650	1750	120	550	180	630	95	75	170	137	1.030 €

ΠΛΥΝΤΗΡΙΑ ΕΞΑΡΤΗΜΑΤΩΝ - ΠΑΓΚΟΙ ΚΑΘΑΡΙΣΜΟΥ



20 lt.

PW-3 1/2 G

ΚΩΔΙΚΟΣ: 47112



90 lt.

PW-20 G

ΚΩΔΙΚΟΣ: 47111



90 lt.

RPW-20 G

ΚΩΔΙΚΟΣ: 47116



150 lt.

PW-40 G

ΚΩΔΙΚΟΣ: 47113

ΚΩΔΙΚΟΣ	47112	47111	47116	47113
ΤΥΠΟΣ ΑΝΤΛΙΑΣ	ΗΛΕΚΤΡΙΚΗ	ΗΛΕΚΤΡΙΚΗ	ΗΛΕΚΤΡΙΚΗ	ΗΛΕΚΤΡΙΚΗ
ΧΩΡΗΤΙΚΟΤΗΤΑ ΔΕΞΑΜΕΝΗΣ (lt)	20 (Πάγκου)	90 (Σταθερή)	90 (Τροχήλατη)	150 (Σταθερή)
ΤΑΣΗ (Volt)	220	220	220	220
ΔΙΑΣΤΑΣΕΙΣ ΠxBxY (mm)	470x340x230	785x545x885	950x410x900	1140x550x895
ΒΑΡΟΣ (Kg)	6,5	25	34	42
ΤΙΜΗ	65 €	160 €	225 €	250 €

ΠΑΓΚΟΣ ΚΑΘΑΡΙΣΜΟΥ



ECT 1200 / 1,2 m

ΚΩΔΙΚΟΣ	47126
ΔΙΑΣΤ. ΠxBxY (mm)	1200x805x1040
ΔΕΞΑΜΕΝΗ (lt)	13
ΒΑΡΟΣ (kg)	61
ΤΙΜΗ	290 €

ΠΛΥΝΤΗΡΙΟ ΕΞΑΡΤΗΜΑΤΩΝ ΜΕ ΠΑΓΚΟ

ΚΩΔΙΚΟΣ	47125
ΤΥΠΟΣ ΑΝΤΛΙΑΣ	ΗΛΕΚΤΡΙΚΗ
ΔΕΞΑΜ. ΠΛΥΝΤΗΡΙΟΥ (lt)	20
ΔΕΞΑΜ. ΠΑΓΚΟΥ (lt)	13
ΤΑΣΗ (Volt)	230
ΔΙΑΣΤ. ΠxBxY (mm)	1315x815x1005
ΒΑΡΟΣ (kg)	86
ΤΙΜΗ	440 €

ECT 12/20 / 1,2 m



STAND ΜΠΡΟΣΤΙΝΟΥ ΤΡΟΧΟΥ

TRF 45501
100 kg

ΚΩΔΙΚΟΣ	60631
ΤΥΠΟΣ	TRF 45501
ΙΚΑΝΟΤΗΤΑ (kg)	100
ΒΑΡΟΣ (kg)	3
ΤΙΜΗ	30 €

STAND ΠΙΣΩ ΤΡΟΧΟΥ

TRF45502
200 kg

ΚΩΔΙΚΟΣ	60632
ΤΥΠΟΣ	TRF 45502
ΙΚΑΝΟΤΗΤΑ (kg)	200
ΒΑΡΟΣ (kg)	5
ΤΙΜΗ	38 €

STAND ΠΙΣΩ ΤΡΟΧΟΥ

TRMT 014
200 kg

ΚΩΔΙΚΟΣ	60633
ΤΥΠΟΣ	TRMT 014
ΙΚΑΝΟΤΗΤΑ (kg)	200
ΒΑΡΟΣ (kg)	4,8
ΤΙΜΗ	45 €



ΚΩΔΙΚΟΣ	60645	60646	60647
ΤΥΠΟΣ	T42004	T43004	T46004
ΙΚΑΝΟΤΗΤΑ (ton.)	2 ton	3 ton	6 ton
ΕΛΑΧΙΣΤΟ ΥΨΟΣ (mm)	277	285	375
ΜΕΓΙΣΤΟ ΥΨΟΣ (mm)	365	400	570
ΔΙΑΣΤΑΣΕΙΣ ΣΥΣΚ. (mm)	510x270x310	630x300x320	320x300x450
ΒΑΡΟΣ ΣΥΣΚ.(kg)	3,4	4,4	4,5
ΤΙΜΗ (ΖΕΥΓΟΥΣ)*	15 €	20 €	45 €

* Οι ανωτέρω κωδικοί (60645, 60646, 60647) αφορούν συσκευασία των 2 τεμαχίων (ζεύγους)

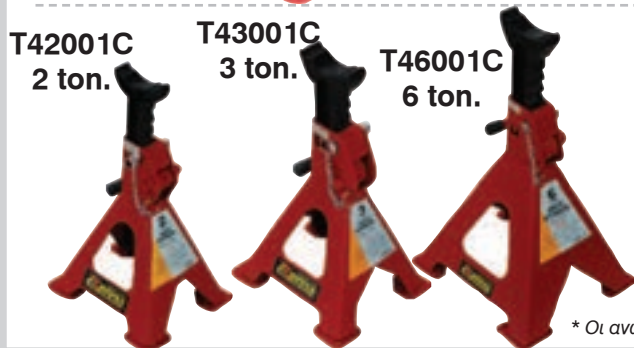

ΚΩΔΙΚΟΣ	60616	60617	60618
ΤΥΠΟΣ	T42001C	T43001C	T46001C
ΙΚΑΝΟΤΗΤΑ (ton.)	2 ton	3 ton	6 ton
ΕΛΑΧΙΣΤΟ ΥΨΟΣ (mm)	278	288	395
ΜΕΓΙΣΤΟ ΥΨΟΣ (mm)	420	425	605
ΔΙΑΣΤΑΣΕΙΣ ΣΥΣΚ. (mm)	210x195x355	225x205x360	310x265x460
ΒΑΡΟΣ ΣΥΣΚ.(kg)	5,5	7	13,2
ΤΙΜΗ (ΖΕΥΓΟΥΣ)*	26 €	33 €	60 €

* Οι ανωτέρω κωδικοί (60616, 60617, 60618) αφορούν συσκευασία των 2 τεμαχίων (ζεύγους)

ΥΔΡΑΥΛΙΚΟΙ ΓΡΥΛΟΙ ΜΠΟΥΚΑΛΑΣ

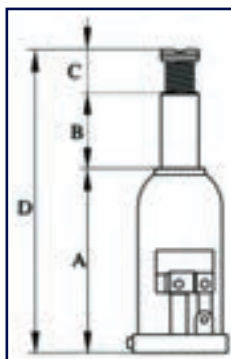

ΚΩΔΙΚΟΣ	ΙΚΑΝΟΤΗΤΑ (ton)	ΒΑΡΟΣ (kg)	ΔΙΑΣΤΑΣΕΙΣ (mm)				ΤΙΜΗ
			A	B	C	D	
40602	2	2,4	170	115	50	335	12,00 €
40604	3	3,1	185	125	75	375	14,00 €
40606	5	4,0	200	135	80	415	18,00 €
40608	8	5,1	220	150	85	455	24,00 €
40610	12	6,5	220	150	85	455	30,00 €
40612	15	7,7	220	155	85	460	34,00 €
40614	20	9,8	230	160	70	460	42,00 €

Οι γρύλλοι μπουκάλας, χειρός και αέρος της σειράς MEGA διακρίνονται για την υψηλή ποιότητά τους. Η βάση, ο κύλινδρος και η δεξαμενή λαδιού αποτελούν ενιαίο σώμα. Αυτό κάνει τον γρύλλο περισσότερο ανθεκτικό και ασφαλή. Οι κλίσεις του οχήματος και οι μετατοπίσεις του φορτίου δεν προκαλούν καμία φθορά στους γρύλλους MEGA, επειδή το έμβολο δεν έρχεται ποτέ σε επαφή με τον κύλινδρο. Διαθέτουν βαλβίδα ασφαλείας για προστασία από υπερφόρτωση.

ΥΔΡΑΥΛΙΚΟΙ



Δυνατότητα τοποθέτησης των γρύλλων μπουκάλας MEGA σε οριζόντια θέση.



ΚΩΔΙΚΟΣ	46270	46269	46276	46279	46282	46284	46286	46289
ΤΥΠΟΣ	BR-2	BR-3	BR-5	BR-10	BR-15	BR-20	BR-30	BR-50
ΙΚΑΝΟΤΗΤΑ	2 ton	3 ton	5 ton	10 ton	15 ton	20 ton	30 ton	50 ton
ΒΑΡΟΣ	3,6 Kg	3,9 Kg	5 Kg	6,5 Kg	9 Kg	12,1 Kg	15,5 Kg	28,5 Kg
ΤΙΜΗ	45,00 €	55,00 €	62,00 €	80,00 €	103,00 €	120,00 €	160,00 €	295,00 €

ΑΕΡΟΣ



Οι τύποι **MGH-30** & **MGH-30A** συνοδεύονται με μεταλλικό βαλιτσάκι.



Με 2 βαλβίδες που δίνουν τη δυνατότητα εξ' αποστάσεως ανύψωσης και κατεβάσματος του φορτίου.

ΚΩΔΙΚΟΣ	46295	46297	46296
ΤΥΠΟΣ	MGH-20	MGH-30	MGH-30S
ΙΚΑΝΟΤΗΤΑ	20 ton	30 ton	30 ton
ΠΑΡΟΧΗ ΑΕΡΑ	270 lt/min	270 lt/min	270 lt/min
ΠΙΕΣΗ	7 bar	7 bar	7 bar
ΒΑΡΟΣ	15,5 Kg	23,5 Kg	25,5 Kg
ΤΙΜΗ	410,00 €	490,00 €	580,00 €

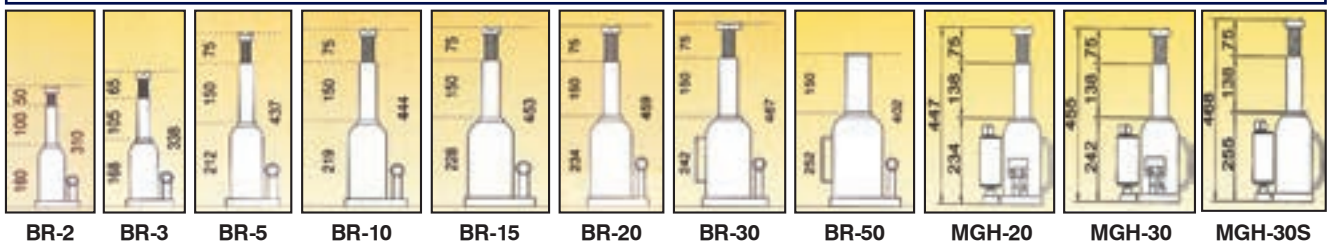

2 ton.

Περιστρεφόμενη λαβή (360°)

T820033R

ΚΩΔΙΚΟΣ	60606
ΤΙΜΗ	40 €

2 ton.

• Νέος σχεδιασμός

T82007

ΚΩΔΙΚΟΣ	60607
ΤΙΜΗ	60 €

2 ton.

 • Χαμηλού προφίλ (89mm)
 • Περιστρεφόμενη λαβή (360°)

T825010C

ΚΩΔΙΚΟΣ	60608
ΤΙΜΗ	75 €

2 ton.

 • Επαγγελματικός βαρέως τύπου
 • Μακρύς, υψηλής ανύψωσης (800mm)
 • Ποδοπεντάλ

TR20003

ΚΩΔΙΚΟΣ	60612
ΤΙΜΗ	340 €

2.5 ton.

 • Χαμηλού προφίλ (85mm)
 • Επαγγελματικός, βαρέως τύπου

T830018

ΚΩΔΙΚΟΣ	60609
ΤΙΜΗ	175 €

2.5 ton.

 • Σασί αλουμινίου (ελαφρύ)
 • Compact διαστάσεων

T825011L

ΚΩΔΙΚΟΣ	60611
ΤΙΜΗ	210 €

3 ton.

• Επαγγελματικός, βαρέως τύπου

T830025

ΚΩΔΙΚΟΣ	60614
ΤΙΜΗ	125 €

3 ton.

• Επαγγελματικός, βαρέως τύπου

T83505

ΚΩΔΙΚΟΣ	60610
ΤΙΜΗ	250 €

3 ton.

 • Χαμηλού προφίλ (130mm)
 • Επαγγελματικός, βαρέως τύπου

T83508

ΚΩΔΙΚΟΣ	60615
ΤΙΜΗ	240 €

ΤΕΧΝΙΚΑ ΧΑΡΑΚΤΗΡΙΣΤΙΚΑ

ΚΩΔΙΚΟΣ	ΤΥΠΟΣ	ΙΚΑΝΟΤΗΤΑ	ΔΙΑΣΤΑΣΕΙΣ (mm)							ΒΑΡΟΣ (kg)	ΔΙΑΣΤΑΣΕΙΣ ΣΥΣΚΕΥΑΣΙΑΣ
			A	B	C	D	E	F	G		
60606	T820033R	2 ton	332	130	130	450	835	145	210	9,0	465x220x165
60607	T82007	2 ton	350	109	143	490	930	180	220	11,0	540x230x160
60608	T825010C	2 ton	359	86	141	550	1030	180	230	14,2	605x280x140
60612	TR20003	2 ton	800	130	190	1185	2160	270	396	54,0	1250x470x210
60609	T830018	2,5 ton	470	92	158	590	1600	270	340	34,8	695x385x220
60611	T825011L	2,5 ton	471	100	155	605	1800	235	190	26,4	730x355x185
60610	T83508	3 ton	565	95	155	730	2040	280	355	46,0	840x410x205
60614	T830025	3 ton	465	130	160	545	1525	246	328	29,0	1250x470x210
60615	T83508	3 ton	535	98	165	703	1980	284	345	33,0	1250x470x210

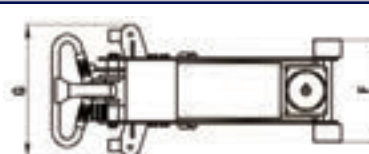

2 ton.



T2

ΚΩΔΙΚΟΣ	46210
ΤΙΜΗ	340 €

3 ton.



T3

ΚΩΔΙΚΟΣ	46216
ΤΙΜΗ	460 €

6 ton.



T6

ΚΩΔΙΚΟΣ	46218
ΤΙΜΗ	750 €

10 ton.



T10

ΚΩΔΙΚΟΣ	46220
ΤΙΜΗ	990 €

1.5 ton. ΥΨΗΛΗΣ ΑΝΥΨΩΣΗΣ



Εσωτερική ρόδα στο βραχίονα που διευκολύνει τους ελιγμούς.

T1,5H

ΚΩΔΙΚΟΣ	46208
ΤΙΜΗ	480 €

2 ton. ΧΑΜΗΛΟΥ ΠΡΟΦΙΛ



Εσωτερική ρόδα στο βραχίονα που διευκολύνει τους ελιγμούς.

T2X

ΚΩΔΙΚΟΣ	46214
ΤΙΜΗ	490 €

ΚΩΔΙΚΟΣ	ΤΥΠΟΣ	ΙΚΑΝΟΤΗΤΑ	A	B	C	D	E	F	G	ΒΑΡΟΣ
46210	MEGA : T2	2 ton	390	75	465	880	135	260	360	32 kg
46216	MEGA : T3	3 ton	385	140	525	1150	185	260	360	46 kg
46218	MEGA : T6	6 ton	410	170	580	1310	220	336	424	81 kg
46220	MEGA : T10	10 ton	435	170	605	1600	270	386	424	123 kg
46208	MEGA : T1,5H Υψηλής ανύψωσης	1,5 ton	665	110	775	1250	165	360	360	60,5 kg
46214	MEGA : T2X Χαμηλού προφίλ	2 ton	455	48	520	920	135	260	360	44,5 kg

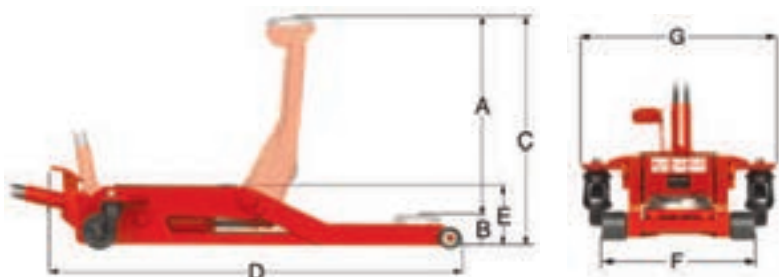

ΠΡΟΑΙΡΕΤΙΚΟΣ ΕΞΟΠΛΙΣΜΟΣ:
Λάστιχο πέλματος για σειρά T (εκτός T10)

ΚΩΔΙΚΟΣ	46372
ΤΙΜΗ	10 €



ΣΗΜΕΙΩΣΗ: Στη τιμή των καροτσόγρυλλων MEGA (σειρά T) δεν περιλαμβάνεται το προστατευτικό λάστιχο πέλματος (βλ. Προαιρετικό Εξοπλισμό).

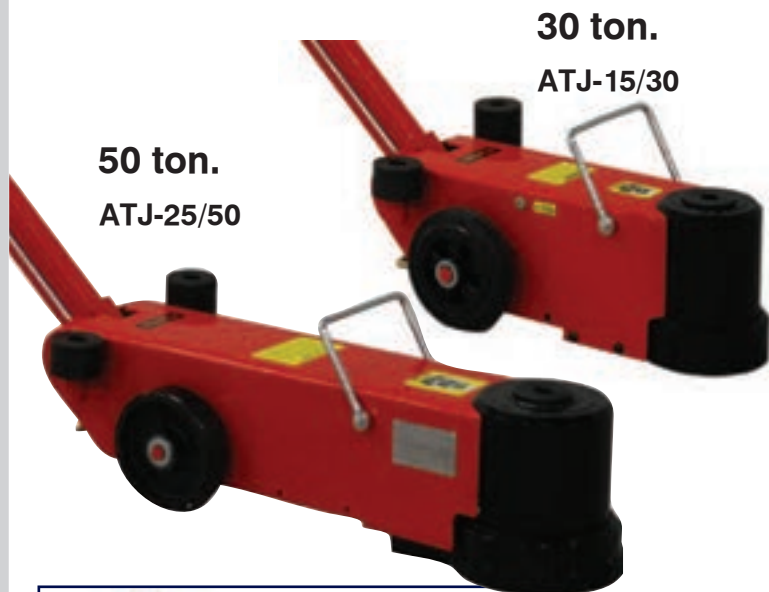

50 ton.
ATJ-25/50

30 ton.
ATJ-15/30

- 2 εμβόλων
- Με δύο προεκτάσεις 75mm & 45mm

ΚΩΔΙΚΟΣ	60641	60642
ΤΥΠΟΣ	ATJ-15/30	ATJ-25/50
ΙΚΑΝ. ΑΝΥΨΩΣΗΣ	15/30 ton	25/50 ton
ΕΜΒΟΛΑ	2	2
ΠΙΕΣΗ	6-8 bar	6-10 bar
ΒΑΡΟΣ	50 kg	79 kg
ΤΙΜΗ	990 €	1.150 €



Για την προστασία της αντλίας των γρύλων προτείνεται η χρήση F.R.L. 1/4" βλέπε σελ. 40-43. (Προαιρετικός εξοπλισμός).

60641

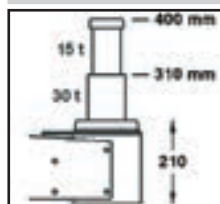

60642

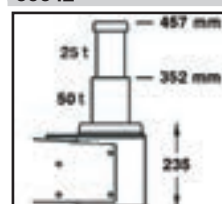

N15-2L
30 ton. max.
2 εμβόλων

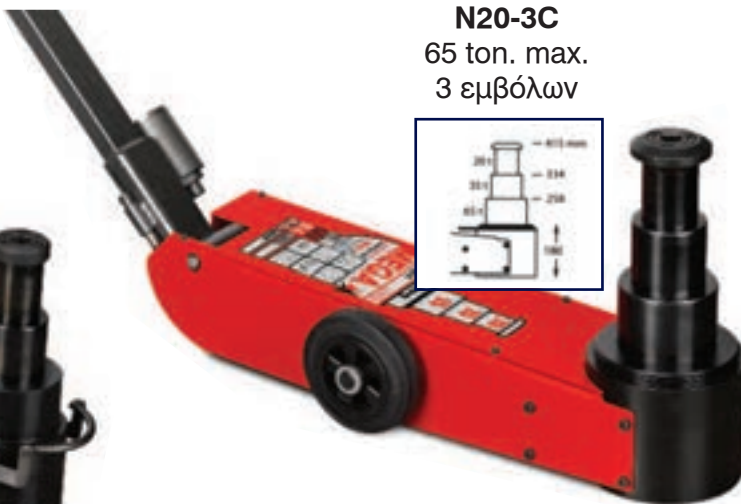
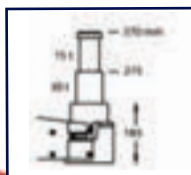

N20-3C
65 ton. max.
3 εμβόλων

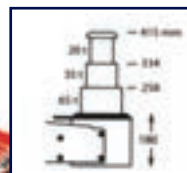

ΚΩΔΙΚΟΣ	ΤΥΠΟΣ	ΕΜΒΟΛΑ	ΙΚΑΝΟΤΗΤΑ ΑΝΥΨΩΣΗΣ	ΤΙΜΗ
46230	N15-2L	2	15/30 ton	1.950 €
46231	N20-3C	3	20/35/65 ton	2.990 €

OPTIONAL (ΠΡΟΑΙΡΕΤΙΚΟΣ) ΕΞΟΠΛΙΣΜΟΣ:
Πιάτο για N35C, N15-2L, N20-3C

ΚΩΔΙΚΟΣ	46346
ΤΙΜΗ	35,00 €

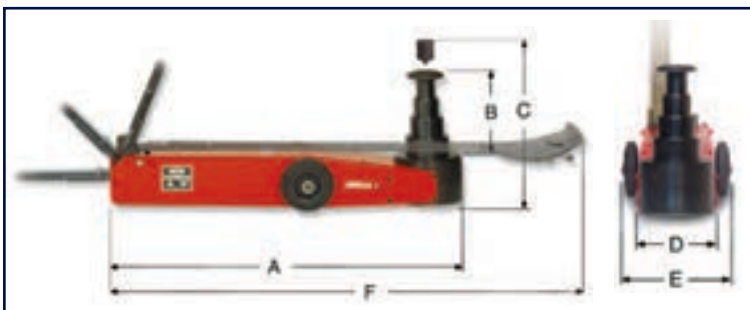

ΤΥΠΟΣ	N15-2L	N20-3C
A (mm)	807	793
B (mm)	185	235
C (mm)	470	515
D (mm)	157	194
E (mm)	280	317
F (mm)	1280	1280
ΒΑΡΟΣ (Kg)	46,5	69,5
ΠΙΕΣΗ (min)	7-10 bar	
ΠΑΡΟΧΗ ΑΕΡΑ	270 lt/min	

Κωδικός: 46162
Τύπος: TCS 2631 IT

- Ισχύς 0,75 KW
- Διάσταση τροχού max. 45" (1143mm)
- Πάχος τροχού max. 16" (406mm)
- Πιάσιμο ζάντας εσωτερικά των νυχιών 14"-26"
- Πιάσιμο ζάντας εξωτερικά των νυχιών 12"-23"
- Βάρος 246/218 kg

Tubeless system: με απότομη και μεγάλη ριπή πεπιεσμένου αέρα που γρήγορα ενώνει λάστιχο με ζάντα κατάλληλο για λάστιχα χαμηλού προφίλ.



Με αυτόματη κλίση κολώνας και πνευματικά ρυθμιζόμενο βραχίονα



Μεγάλο περιστρεφόμενο τραπέζι 26" με ενισχυμένο μοτέρ κατάλληλο για λάστιχα χαμηλού προφίλ



Ρυθμιζόμενο νύχι ξεκολλήματος με κάλυμα για προστασία ζαντών



ΚΩΔΙΚΟΣ	46162
ΤΥΠΟΣ	TCS 2631
ΙΣΧΥΣ	0,75 KW
ΤΑΣΗ	230V/50Hz
ΜΕΓΙΣΤΗ ΔΙΑΜΕΤΡΟΣ ΤΡΟΧΟΥ	45" (1143 mm)
ΜΕΓΙΣΤΟ ΠΛΑΤΟΣ ΤΡΟΧΟΥ	16" (406 mm)
ΠΙΑΣΙΜΟ ΖΑΝΤΑΣ ΕΣΩΤΕΡΙΚΑ ΤΩΝ ΝΥΧΙΩΝ	14"-26"
ΠΙΑΣΙΜΟ ΖΑΝΤΑΣ ΕΞΩΤΕΡΙΚΑ ΤΩΝ ΝΥΧΙΩΝ	12"-23"
ΠΙΕΣΗ ΛΕΙΤΟΥΡΓΙΑΣ	8 bar
ΔΥΝΑΜΗ ΕΜΒΟΛΟΥ ΞΕΚΟΛΛΗΜΑΤΟΣ	2500 Kg
ΣΤΑΘΜΗ ΘΟΡΥΒΟΥ	<75 dB
ΔΙΑΣΤΑΣΕΙΣ (ΜxΠxΥ) max	1130x900x1030 mm
ΒΑΡΟΣ	246/218 Kg
ΤΙΜΗ	2.490 €

ΖΥΓΟΣΤΑΘΜΙΣΗ ΕΠΙΒΑΤΙΚΩΝ EXPRESS

BS 2429 A / Αυτόματη
 (εισαγωγή δεδομένων τροχού)

Ψηφιακή ζυγοστάθμιση τροχών, επιβατικών αυτοκινήτων με δυνατότητα ζυγοστάθμισης τροχών βάρους έως και 65 Kg. Κατάλληλη και για τροχούς οχημάτων 4x4. **Διαθέτει:** • Λειτουργικό ψηφιακό πίνακα ενδείξεων και εισαγωγής στοιχείων του τροχού. • Σύστημα καλιμπραρίσματος και διάγνωσης βλαβών - λαθών της ζυγοστάθμισης. • Αυτόματο φρένο τροχού. • Μεγάλη επιλογή προγραμμάτων για σιδερένιες ζάντες και ζάντες αλουμινίου.



ΒΑΣΙΚΟΣ ΕΞΟΠΛΙΣΜΟΣ



ΠΡΟΑΙΡΕΤΙΚΟΣ ΕΞΟΠΛΙΣΜΟΣ

ΑΝΤΑΠΤΩΡΑΣ ΓΙΑ ΖΑΝΤΕΣ ΓΑΛΛΙΚΩΝ ΜΟΝΤΕΛΩΝ (ΤΥΦΛΕΣ ΖΑΝΤΕΣ)



ΚΩΔΙΚΟΣ 46144
ΤΙΜΗ 390 €

ΚΩΔΙΚΟΣ	46139
ΤΥΠΟΣ	BS 2429 A
ΤΑΣΗ	230 V
ΑΠΟΡΡΟΦΟΥΜΕΝΗ ΙΣΧΥΣ	0,2 KW
ΜΕΓΙΣΤΟ ΒΑΡΟΣ ΤΡΟΧΟΥ	65 Kg
ΜΕΓΙΣΤΗ ΔΙΑΜΕΤΡΟΣ ΤΡΟΧΟΥ	31,5"
ΔΙΑΜΕΤΡΟΣ ΖΑΝΤΑΣ	10"- 24"
ΠΛΑΤΟΣ ΖΑΝΤΑΣ	1,5"- 20"
ΧΡΟΝΟΣ ΖΥΓΟΣΤΑΘΜΙΣΗΣ	8 sec.
ΑΚΡΙΒΕΙΑ ΖΥΓΟΣΤΑΘΜΙΣΗΣ	± 1 gr
ΤΑΧΥΤΗΤΑ ΠΕΡΙΣΤΡΟΦΗΣ	200 r.p.m.
ΔΙΑΣΤΑΣΕΙΣ (ΜxΠxΥ)	
ΑΝΟΙΧΤΟΣ ΠΡΟΦΥΛΑΚΤΗΡΑΣ	1100x1120x1670 mm
ΚΛΕΙΣΤΟΣ ΠΡΟΦΥΛΑΚΤΗΡΑΣ	1100x1230x1450 mm
ΒΑΡΟΣ	130 Kg
ΤΙΜΗ	2.790 €

ΠΡΕΣΕΣ ΦΑΝΟΠΟΙΪΑΣ

MEGA

GC-5-S, 5 ton



ΚΩΔΙΚΟΣ 46253
ΤΙΜΗ 440 €

MEGA

GC-10-S, 10 ton



ΚΩΔΙΚΟΣ 46255
ΤΙΜΗ 570 €

express

4 ton



ΚΩΔΙΚΟΣ 47114
ΤΙΜΗ 175 €

express

10 ton



ΚΩΔΙΚΟΣ 47115
ΤΙΜΗ 235 €

* Οι πρέσες φανοποιΐας είναι πλήρεις εξαρτημάτων. Στην τιμή δεν συμπεριλαμβάνεται το καρότσι.

ΑΝΤΛΙΕΣ



ΧΕΙΡΟΣ

ΚΩΔΙΚΟΣ 46304
ΤΥΠΟΣ BM-1
ΓΙΑ ΠΡΕΣΑ 12 & 20 ton
ΤΙΜΗ 140 €



ΣΩΛΗΝΑΣ 1,5m

ΚΩΔΙΚΟΣ 46320
Για όλες τις αντλίες MEGA
ΤΙΜΗ 45 €

ΕΜΒΟΛΑ



5 ton

ΚΩΔΙΚΟΣ 46309
ΤΥΠΟΣ CC-5-B
ΤΙΜΗ 85 €



10 ton

ΚΩΔΙΚΟΣ 46310
ΤΥΠΟΣ CC-10-B
ΤΙΜΗ 90 €



20 ton

ΚΩΔΙΚΟΣ 46312
ΤΥΠΟΣ CC-20-B
ΤΙΜΗ 162 €

ΥΠΕΡΥΘΡΕΣ ΑΚΤΙΝΕΣ ΣΤΕΓΝΩΜΑΤΟΣ



IRD-3LS



- ✓ Με οθόνη LCD πολλαπλών ενδείξεων
- ✓ Αισθητήρας μέτρησης της θερμοκρασίας και της απόστασης της επιφάνειας από τις λάμπες.

- Λάμπα εκπομπής υπέρυθρης ακτινοβολίας, ειδικά σχεδιασμένη για το στέγνωμα της βαφής των αυτοκινήτων.
- Κατάλληλη για χρήση και σε υδατοδιαλυτά χρώματα.
- Ίδανική κατανομή της εκπνεόμενης θερμότητας.
- Ηλεκτρονική ρύθμιση του χρόνου λειτουργίας και της εκπνεόμενης θερμότητας.
- Με αισθητήρα μέτρησης της θερμοκρασίας και της απόστασης της επιφάνειας από τις λάμπες.
- Μεγάλη οθόνη LCD πολλαπλών ενδείξεων.
- Δυνατότητα λειτουργίας προθέρμανσης με παλμούς.
- Έλεγχος της κάθε λάμπας (κασέτας) ξεχωριστά.
- Θερμικό προστασίας.
- Υδραυλική υποβοήθηση βραχίονα.
- Περιστροφή 300°.
- Στιβαρή βάση και ρόδες με φρένο.
- Ισχύς: 3 x 1100 Watt
- Τάση / Συχνότητα : 230V / 50Hz
- Θερμοκρασία: 40°C - 100°C
- Περιοχή στεγνώματος: 1200 x 1000 mm
- Ρύθμιση χρόνου λειτουργίας : 0 min - 99 min



Στιβαρή βάση και ρόδες με φρένο.

ΚΩΔΙΚΟΣ 46183
ΤΙΜΗ 1.250 €

Ανταλλακτική Λάμπα
ΚΩΔΙΚΟΣ: 46189 ΤΙΜΗ: 90 €

> Φορτιστές Μπαταριών

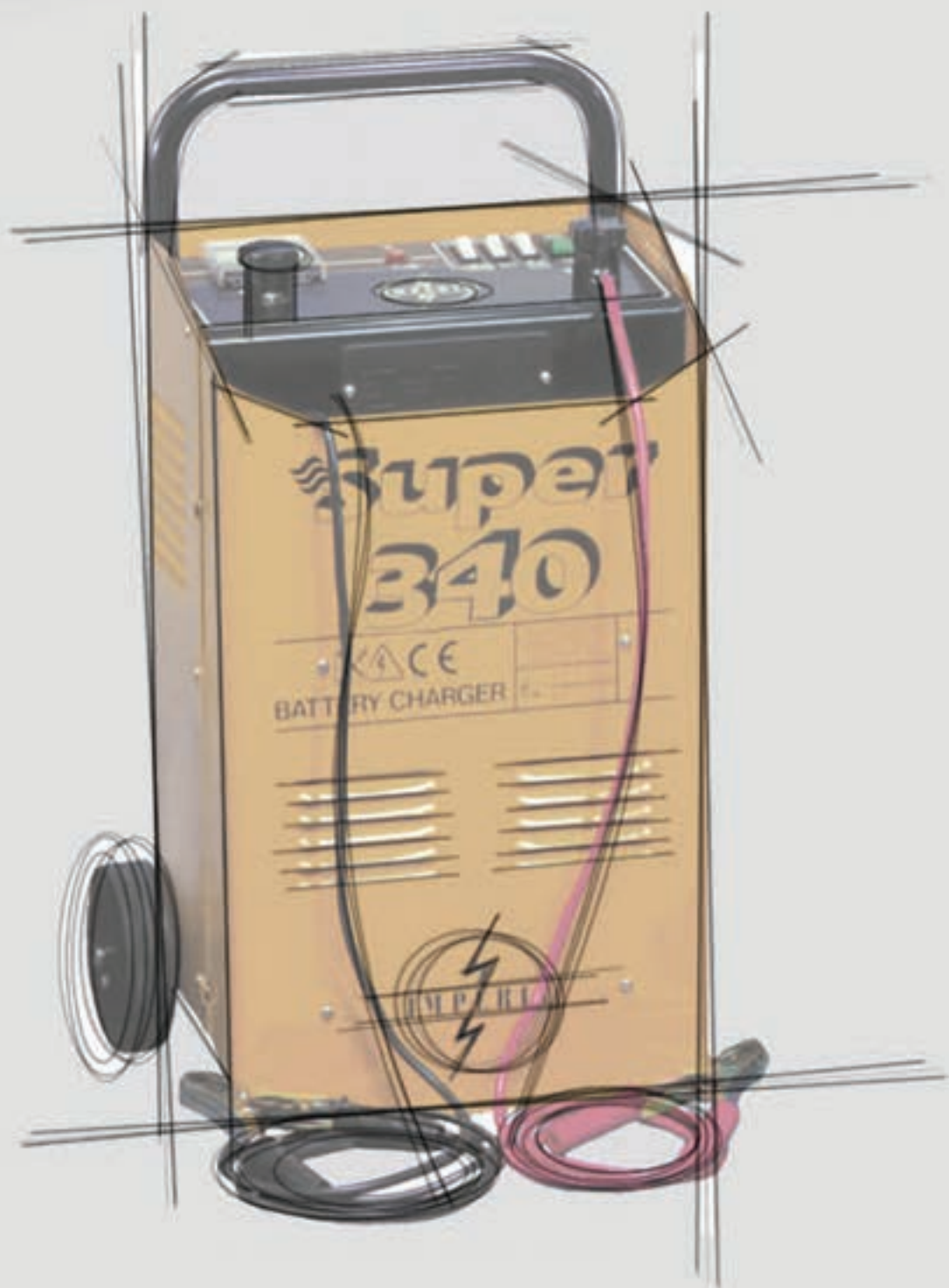

JUMP STARTER (Booster) εκκινήτης μπαταριών και εφεδρική μπαταρία (Power Bank) τώρα σε μια συσκευή.
Μια νέα, κομψή και πρακτική πολυσυσκευή με την οποία μπορείτε:



EBS 7.5-02

- Εκκινήτης (booster) μπαταριών 12V για την εκκίνηση αυτοκινήτων, μοτοσυκλετών, ταχύπλων σκαφών, snowmobile κτλ.
- Ταυτόχρονα είναι και εφεδρική μπαταρία (Power Bank) χωρητικότητας 7500 mAh με έξοδο USB 5V/2A για φόρτιση smartphone, PSP, MP3/MP4, tablets
- Με ενσωματωμένο φακό LED τριών τύπων: απλός φακός, φλας, S.O.S.
- Διαθέτει λυχνίες στάθμης φόρτισης, προστασία από υπερφόρτιση και απενεργοποιείται αυτόματα όταν δεν χρησιμοποιείται

Συμπαράδονται:

- Μίνι τσιμπίδες από καθαρό χαλκό για καλή ηλεκτρική αγωγιμότητα
- 4 σε 1 USB καλώδιο (mini USB, micro USB, παλαιό και νέο ακροδέκτη της Apple)
- Ένα φορτιστή, για τη φόρτιση της συσκευής στο σπίτι
- Ένα φορτιστή αυτοκινήτου για τη φόρτιση της συσκευής από τον αναπτήρα του αυτοκινήτου



EBS 12-10

- Δυνατός εκκινήτης (booster) μπαταριών 12V για την εκκίνηση αυτοκινήτων, μοτοσυκλετών, ταχύπλων σκαφών, snowmobile κτλ.
- Ταυτόχρονα είναι και εφεδρική μπαταρία (Power Bank) χωρητικότητας 12000 mAh με έξοδο USB 5V/2A για φόρτιση smartphone, PSP, MP3/MP4, tablets, με έξοδο 19V/3,5A ως παροχή ρεύματος για laptop.
- Με ενσωματωμένο φακό LED τριών τύπων: απλός φακός, φλας, S.O.S.
- Διαθέτει λυχνίες στάθμης φόρτισης, προστασία από υπερφόρτιση και απενεργοποιείται αυτόματα όταν δεν χρησιμοποιείται

Συμπαράδονται:

- Μίνι τσιμπίδες από καθαρό χαλκό για καλή ηλεκτρική αγωγιμότητα
- 4 σε 1 USB καλώδιο (mini USB, micro USB, παλαιό και νέο ακροδέκτη της Apple)
- 8 βύσματα για φορητό υπολογιστή
- Ένα φορτιστή, για τη φόρτιση της συσκευής στο σπίτι
- Ένα φορτιστή αυτοκινήτου για τη φόρτιση της συσκευής από τον αναπτήρα του αυτοκινήτου
- Θήκη μεταφοράς



ΚΩΔΙΚΟΣ	60115	60114
ΤΥΠΟΣ	EBS 7.5-02	EBS 12-10
ΡΕΥΜΑ ΕΞΟΔΟΥ	5V=2A, Jump Start 12V	(5V=2A), (19V=3.5A), Jump Start 12V
ΡΕΥΜΑ ΕΚΚΙΝΗΣΗΣ	200A	200A
ΣΤΙΓΜΙΑΙΟ ΡΕΥΜΑ	400A	400A
ΧΡΟΝΟΣ ΠΛΗΡΟΥΣ ΦΟΡΤΙΣΗΣ	3 ώρες	5 ώρες
ΔΙΑΣΤΑΣΕΙΣ (Π x Β x Υ)	135 x 76 x 14 mm	167 x 82 x 32 mm
ΒΑΡΟΣ	225gr	406gr
ΤΙΜΗ	99 €	115 €

- να εκκινήσετε μπαταρίες 12V
- να τροφοδοτήσετε με ρεύμα το smartphone, tablet και άλλες ηλεκτρονικές συσκευές σας
- να τη χρησιμοποιήσετε ως φακό



EBS 15-05

- Ισχυρός εκκινήτης (booster) μπαταριών 12V για την εκκίνηση αυτοκινήτων, μοτοσυκλετών, ταχύπλων σκαφών, snowmobile κτλ.
- Ταυτόχρονα είναι και εφεδρική μπαταρία (Power Bank) χωρητικότητας 15000 mAh με έξοδο USB 5V/4A για φόρτιση smartphone, PSP, MP3/MP4, tablets, με έξοδο 19V/3,5A ως παροχή ρεύματος για laptop και με έξοδο 12V/12A ως παροχή ρεύματος για φορητά ψυγεία αυτοκινήτου και άλλες φορητές ηλεκτρικές συσκευές 12V.
- Με ενσωματωμένο φακό LED τριών τύπων: απλός φακός, φλας, S.O.S.
- Διαθέτει λυχνίες στάθμης φόρτισης, προστασία από υπερφόρτιση και απενεργοποιείται αυτόματα όταν δεν χρησιμοποιείται

Συμπαράδιδονται:

- Μίνι τσιμπίδες από καθαρό χαλκό για καλή ηλεκτρική αγωγιμότητα
- 4 σε 1 USB καλώδιο (mini USB, micro USB, παλαιό και νέο ακροδέκτη της Apple)
- 8 βύσματα για φορητό υπολογιστή
- Ένα φορτιστή, για τη φόρτιση της συσκευής στο σπίτι
- Ένα φορτιστή αυτοκινήτου για τη φόρτιση της συσκευής από τον αναπτήρα του αυτοκινήτου



EBS 30-20

- Πολύ ισχυρός εκκινήτης (booster) μπαταριών 12V/24V για την εκκίνηση αυτοκινήτων, μοτοσυκλετών, ταχύπλων σκαφών, snowmobile κτλ.
- Ταυτόχρονα είναι και εφεδρική μπαταρία (Power Bank) χωρητικότητας 30000 mAh με δύο εξόδους USB 5V/1A και 5V/2,1A για φόρτιση smartphone, PSP, MP3/MP4, tablets, με έξοδο 12V/12A ως παροχή ρεύματος για φορητά ψυγεία αυτοκινήτου και άλλες φορητές ηλεκτρικές συσκευές 12V.
- Με ενσωματωμένο φακό τριών τύπων: απλός φακός, φλας, S.O.S.
- Διαθέτει λυχνίες στάθμης φόρτισης, προστασία από υπερφόρτιση και απενεργοποιείται αυτόματα όταν δεν χρησιμοποιείται

Συμπαράδιδονται:

- Μίνι τσιμπίδες από καθαρό χαλκό για καλή ηλεκτρική αγωγιμότητα (12V και 24V)
- 4 σε 1 USB καλώδιο (mini USB, micro USB, παλαιό και νέο ακροδέκτη της Apple)
- Ένα φορτιστή, για τη φόρτιση της συσκευής στο σπίτι
- Ένα φορτιστή αυτοκινήτου για τη φόρτιση της συσκευής από τον αναπτήρα του αυτοκινήτου



ΚΩΔΙΚΟΣ	60113	60117
ΤΥΠΟΣ	EBS 15-05	EBS 30-20
ΡΕΥΜΑ ΕΞΟΔΟΥ	5V=4A, Jump Start 12V	(5V=1A), (5=2.1A), (12V=10A), Jump Start 12V
ΡΕΥΜΑ ΕΚΚΙΝΗΣΗΣ	300A	12V / 300A - 24V / 400A
ΣΤΙΓΜΙΑΙΟ ΡΕΥΜΑ	600A	12V / 400A - 24V / 800A
ΧΡΟΝΟΣ ΠΛΗΡΟΥΣ ΦΟΡΤΙΣΗΣ	5 ώρες	10 ώρες
ΔΙΑΣΤΑΣΕΙΣ (Π x Β x Υ)	165 x 80 x 38 mm	200 x 164 x 90 mm
ΒΑΡΟΣ	476gr	1500gr
ΤΙΜΗ	140 €	280 €

Εξοπλισμένοι με μικροεπεξεργαστή τελευταίας γενιάς, οι ηλεκτρονικοί φορτιστές **BC Ιταλίας** πρώτα καταγράφουν τις παραμέτρους της κάθε μπαταρίας τη δεδομένη στιγμή και αφού γίνει αναγνώριση των αναγκών φόρτισης προχωρούν στο επόμενο στάδιο της φόρτισης βάσει ενός αλγορίθμου 8 σταδίων. Έτσι εξασφαλίζεται η μεγαλύτερη διάρκεια ζωής της μπαταρίας και το μέγιστο της απόδοσής της. Οι φορτιστές BC εκτελούν εν σειρά (και ανάλογα με την κατάσταση της κάθε μπαταρίας) τα παρακάτω στάδια: **1° Στάδιο: Έλεγχος.** Ο φορτιστής ελέγχει εάν κάποιο από τα στοιχεία της μπαταρίας είναι βραχυκυκλωμένα, ώστε να επιβεβαιώσει ότι η μπαταρία είναι κατάλληλη για φόρτιση, επανάκτηση. **2° Στάδιο: Επανάκτηση.** Εάν η μπαταρία είναι εντελώς αφόρτιστη (volt μπαταρίας από 1,25V), ο φορτιστής θα προσπαθήσει να την επαναφέρει σ' ένα υψηλότερο επίπεδο volt. **3° Στάδιο: Αργή φόρτιση.** Εάν η μπαταρία είναι αρκετά αδύνατη, ο φορτιστής στέλνει ένα ελαφρύ παλμικό ρεύμα ώστε να ξεπεράσει το κρί-

ΓΙΑ ΟΛΕΣ ΤΙΣ ΜΠΑΤΑΡΙΕΣ 12V
(LEAD - ACID & LITHIUM)



SMART 2000



ΚΩΔΙΚΟΣ	65683
ΤΙΜΗ	49 €



- Αυτόματος φορτιστής με μικροεπεξεργαστή 8 σταδίων
- Ρεύμα φόρτισης 2A max.
- Κατάλληλος για φόρτιση μπαταριών έως 60 Ah και για συντήρηση μπαταριών έως 100 Ah
- Διαθέτει λαμπάκια LED για ένδειξη των εκτελούμενων κύκλων φόρτισης, ένδειξη λάθους λειτουργίας και την κατάσταση φόρτισης της μπαταρίας

SMART 4000



ΚΩΔΙΚΟΣ	65684
ΤΙΜΗ	72 €



- Αυτόματος φορτιστής με μικροεπεξεργαστή 8 σταδίων
- Ρεύμα φόρτισης 4A max.
- Κατάλληλος για φόρτιση μπαταριών έως 80 Ah και για συντήρηση μπαταριών έως 150 Ah
- Διαθέτει λαμπάκια LED για ένδειξη των εκτελούμενων κύκλων φόρτισης, ένδειξη λάθους λειτουργίας και την κατάσταση φόρτισης της μπαταρίας

Στην τιμή όλων των φορτιστών συμπεριλαμβάνονται τα καλώδια μπαταρίας με τσιμπίδες και τα αδιάβροχα καλώδια που με ακροδέκτες κως μπορούν να μείνουν μόνιμα συνδεδεμένα στους πόλους της μπαταρίας.

σιμο αυτό σημείο. **4° Στάδιο: Φόρτιση.** Ο φορτιστής παρέχει κανονικό ρεύμα φόρτισης και η μπαταρία ανακτά το 85-90% της χωρητικότητάς της. **5° Στάδιο: Αποθείωση /Απορρόφηση.** Ο φορτιστής παρέχει ένα «ελεγχόμενο πέραν του κανονικού» φορτίο ώστε η μπαταρία να απορροφήσει και το υπόλοιπο 10-15% της χωρητικότητάς της. **6° Στάδιο: Έλεγχος φόρτισης.** Ο φορτιστής σταματά να δίνει ρεύμα στη μπαταρία ώστε να διαπιστωθεί αν η μπαταρία μπορεί να κρατήσει τη φόρτιση. Αυτός ο έλεγχος επαναλαμβάνεται περιοδικά κατά τη διάρκεια της συντήρησης. **7° Στάδιο: Συντήρηση.** Ο φορτιστής διατηρεί τη μπαταρία σε πλήρη φόρτιση για όλη τη χρονική περίοδο που η μπαταρία δεν χρησιμοποιείται. **8° Στάδιο: Εξίσωσης.** Σε περίπτωση μακρόχρονης συντήρησης, κάθε 30 μέρες, ο φορτιστής εκτελεί τη συγκεκριμένη εργασία με σκοπό την αποφυγή της ηλεκτρόλυσης των στοιχείων της μπαταρίας.

ΓΙΑ ΟΛΕΣ ΤΙΣ ΜΠΑΤΑΡΙΕΣ 12V
(LEAD - ACID & LITHIUM)



9000 EVO CAR/BIKE



ΚΩΔΙΚΟΣ	65686
ΤΙΜΗ	120 €

- Ο πιο δυνατός αυτόματος φορτιστής & επεξεργαστής 8 σταδίων, κατάλληλος για μια μεγάλη σειρά οχημάτων από μηχανές έως τροχόσπιτα και σκάφη.
- Παρέχει τη δυνατότητα δύο τύπων φόρτισης: Για οχήματα (με ρεύμα φόρτισης 9A) ή μηχανές (με ρεύμα φόρτισης 1A). Η επιλογή αυτή γίνεται αυτόματα.
- Διαθέτει LCD οθόνη (στα Αγγλικά, Ιταλικά, Γαλλικά, Γερμανικά) και ψηφιακό βολτόμετρο.
- Δύο λειτουργιών: Φορτίζει αλλά και ελέγχει την μπαταρία και το κύκλωμα φόρτισης του αυτοκινήτου.
- Κατάλληλος για φόρτιση μπαταριών έως 120 Ah και για συντήρηση μπαταριών έως 200 Ah

K900 ΤΡΙΩΝ ΠΡΟΓΡΑΜΜΑΤΩΝ: 6V, 12V, 12V + CAN-BUS



ΚΩΔΙΚΟΣ	65687
ΤΙΜΗ	70 €

- Τελευταίας τεχνολογίας φορτιστής, συντηρητής μπαταριών 6/12 V 8 σταδίων με ειδικό πρόγραμμα φόρτισης μπαταριών μέσω του ειδικού βύσματος 12 V (CAN-BUS System, όπως των μηχανών BMW)
- Ρεύμα φόρτισης 2A max.
- Με τρία διαφορετικά προγράμματα που επιλέγουμε με το πάτημα ενός κουμπιού: 6V, 12V και 12V CAN-BUS για τις μηχανές BMW (ή για όσα οχήματα διαθέτουν το ίδιο σύστημα)
- Κατάλληλος για φόρτιση μπαταρίας έως 60 Ah σε φόρτιση και συντήρηση έως 100 Ah



Συμβατό με σύστημα CAN BUS (μοτοσυκλέτες BMW)

Στην τιμή όλων των φορτιστών συμπεριλαμβάνονται τα καλώδια μπαταρίας με τσιμπίδες και τα αδιάβροχα καλώδια που με ακροδέκτες κως μπορούν να μείνουν μόνιμα συνδεδεμένα στους πόλους της μπαταρίας.

Επιλεγμένη και ολοκληρωμένη σειρά φορτιστών **IMPERIA**, ιταλικής κατασκευής, που απευθύνεται κυρίως σε επαγγελματίες. Διαθέτουν επιλογή τάσης, ρυθμιστή ρεύματος (12/24V), αμπερόμετρο και θερμικό για την προστασία από υπερφόρτωση και από αναστροφή πολικότητας. Οι φορτιστές **IMPERIA** συνδιάζουν πολύ καλές ποιτικές προδιαγραφές, υψηλές αποδόσεις (βλέπε πίνακα τεχνικών χαρακτηριστικών) και ανταγωνιστικό επίπεδο τιμών.

Κατάλληλα για μπαταρίες μολύβδου.

BOXER 35

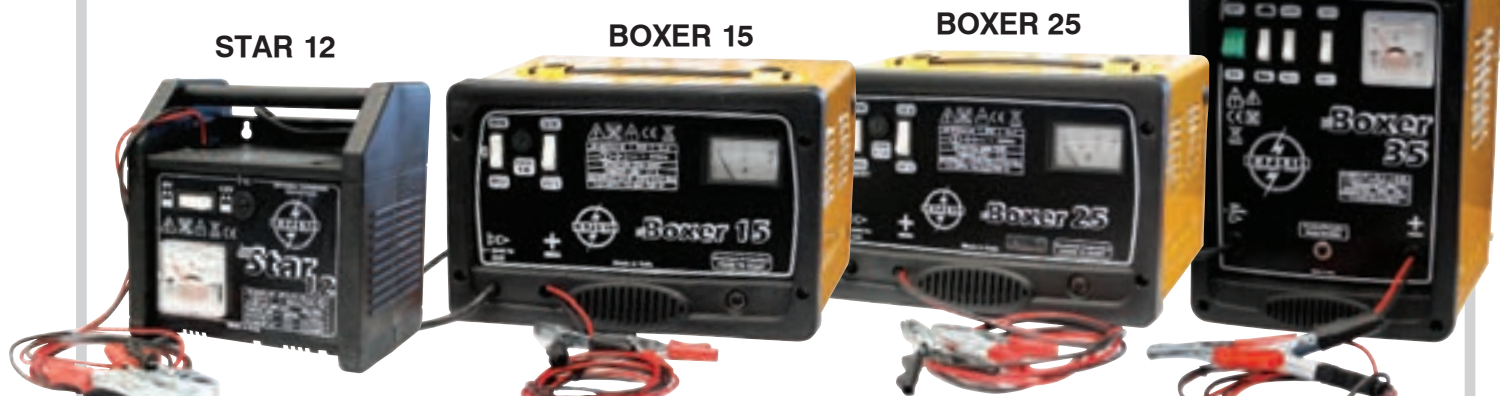

ΚΩΔΙΚΟΣ	65626	65627	65628	65629
ΤΥΠΟΣ	STAR 12	BOXER 15	BOXER 25	BOXER 35
ΤΡΟΦΟΔΟΣΙΑ (ΤΑΣΗ) (V)	230	230	230	230
ΣΥΧΝΟΤΗΤΑ (Hz)	50/60	50/60	50/60	50/60
ΤΑΣΗ ΦΟΡΤΙΣΗΣ (V)	6/12	6/12	12/24	12/24
ΙΣΧΥΣ (Watt)	80	150	300	400
ΡΕΥΜΑ ΦΟΡΤΙΣΗΣ max (A)	4,4	10	14	25
ΡΕΥΜΑ ΦΟΡΤΙΣΗΣ EN 60335 (A)	3,5	7,5	11	17
ΦΟΡΤΙΣΗ ΜΠΑΤΑΡΙΑΣ ΧΩΡΗΤΙΚΟΤΗΤΑΣ (Ah)	45	75	110	150
ΔΙΑΣΤΑΣΕΙΣ (Π x Β x Υ) (cm)	18x13,5x19,5	26x20x17	26x20x17	30x22x23
ΒΑΡΟΣ (kg)	2	4	6,2	8,9
ΤΙΜΗ	62 €	86 €	126 €	162 €

DIGITAL 600

DIGITAL 900



Επαγγελματικοί φορτιστές μπαταριών, νέας γενιάς, με ηλεκτρονική προστασία για τον περιορισμό των υπερτάσεων κατά τη διάρκεια των λειτουργιών φόρτισης ή εκκίνησης. Κατάλληλοι για τη **φόρτιση μπαταριών ΜΟΛΥΒΔΟΥ** (κλειστού ή ανοιχτού τύπου), **GEL/AGM, ΑΖΒΕΣΤΙΟΥ** και για την **εκκίνηση οχημάτων νέας τεχνολογίας** χωρίς τον κίνδυνο ζημιών στις ηλεκτρονικές συσκευές των οχημάτων. Διαθέτουν **λειτουργία συντήρησης μπαταριών**. Είναι εφοδιασμένοι με:

- Επιλογή ρεύματος φόρτισης (Ampere).
- Ψηφιακές ενδείξεις της τάσης της μπαταρίας (Volt), του ποσοστού φόρτισης της μπαταρίας (%), του ρεύματος φόρτισης (Ampere) και του εναπομένοντα χρόνου φόρτισης.
- Θερμικό προστασίας από υπερφόρτωση.
- Προστασία από βραχυκύκλωμα και αναστροφή πολικότητας.
- Χρονοδιακόπτη.

ΚΩΔΙΚΟΣ	45639	65634
ΤΥΠΟΣ	DIGITAL 600	DIGITAL 900
ΤΡΟΦΟΔΟΣΙΑ (ΤΑΣΗ) (V)	230	230
ΣΥΧΝΟΤΗΤΑ (Hz)	50/60	50/60
ΤΑΣΗ ΦΟΡΤΙΣΗΣ / ΕΚΚΙΝΗΣΗΣ (V)	12/24	12/24
ΙΣΧΥΣ (Watt)	950	1700
ΡΕΥΜΑ ΦΟΡΤΙΣΗΣ (A)	30	75
ΡΕΥΜΑ ΦΟΡΤΙΣΗΣ EN 60335 (A)	25	50
ΡΕΥΜΑ ΕΚΚΙΝΗΣΗΣ (A)	450	550
ΦΟΡΤΙΣΗ ΜΠΑΤΑΡΙΑΣ ΧΩΡΗΤΙΚΟΤΗΤΑΣ (Ah)	300	750
ΔΙΑΣΤΑΣΕΙΣ (Π x Β x Υ) (cm)	25x35x28	48.7x32x74.5
ΔΙΑΣΤΑΣΕΙΣ ΣΥΣΚ. (Π x Β x Υ) (cm)	27.5x44x25.5	39.5x33x71
ΒΑΡΟΣ (kg)	20	33,5
ΤΙΜΗ	530 €	810 €

MADE IN ITALY

Επαγγελματικοί φορτιστές - εκκινήτες, ιταλικής κατασκευής κατάλληλοι για όλα τα συνεργεία, ηλεκτρολογία αυτοκινήτων αλλά και για κάθε επαγγελματία. Είναι εφοδιασμένοι με θερμικό προστασίας που τα προστατεύει από την υπερφόρτωση, βραχυκύκλωμα ή αναστροφή πολικότητας. Οι τύποι **SUPER 620**, **SUPER 720**, **SUPER 1400**, **SUPER 1500** διαθέτουν χρονοδιακόπτη. Οι τύποι **SUPER 1400**, **SUPER 1500** διαθέτουν ηλεκτρονική πλακέτα για την προστασία των ηλεκτρονικών συσκευών των οχημάτων. Οι τύποι **SUPER 1400**, **SUPER 1500** εκτός του αμπερόμετρου διαθέτουν και βολτόμετρο. **Κατάλληλα για μπαταρίες μολύβδου.**

VICTOR 320



SUPER 340



SUPER 620



SUPER 720



SUPER 1400



SUPER 1500



ΚΩΔΙΚΟΣ	45646	65631	65632	65633	45647	45651
ΤΥΠΟΣ	VICTOR	SUPER	SUPER	SUPER	SUPER	SUPER
	320	340	620	720	1400	1500
ΤΡΟΦΟΔΟΣΙΑ (ΤΑΣΗ) (V)	230	230	230	230	230 (3ph)* 400 (3ph)	230 (3ph)* 400 (3ph)
ΣΥΧΝΟΤΗΤΑ (Hz)	50/60	50/60	50/60	50/60	50/60	50/60
ΤΑΣΗ ΦΟΡΤΙΣΗΣ / ΕΚΚΙΝΗΣΗΣ (V)	12/24	12/24	12/24	12/24	12/24	12/24
ΙΣΧΥΣ (Watt)	250	800	3000	3300	2800	3400
ΡΕΥΜΑ ΦΟΡΤΙΣΗΣ (A)	27(12V) / 13(24V)	45	60	75	120	140
ΡΕΥΜΑ ΦΟΡΤΙΣΗΣ EN 60335 (A)	18(12V) / 9 (24V)	30	40	50	85	120
ΡΕΥΜΑ ΕΚΚΙΝΗΣΗΣ (A) 12V/24V	200	340/220	400/275	465/300	1100	1500
ΦΟΡΤΙΣΗ ΜΠΑΤΑΡΙΑΣ ΧΩΡΗΤ. (Ah)	180	250	350	400	850	950
ΔΙΑΣΤΑΣΕΙΣ (Π x Β x Υ) (cm)	22x24x30	32x22x55	35x29x70	49x32x75	57x33x77	57x35x77
ΒΑΡΟΣ (kg)	12	17	28	30	65	75
ΤΙΜΗ	175 €	290 €	450 €	550 €	1.230 €	1.390 €

*ΣΗΜΕΙΩΣΗ: Για δίκτυα ρεύματος τριφασικά 230 Volt όπως π.χ. στα πλοία.

➤ Γεννήτριες & Βενζινοκινητήρες

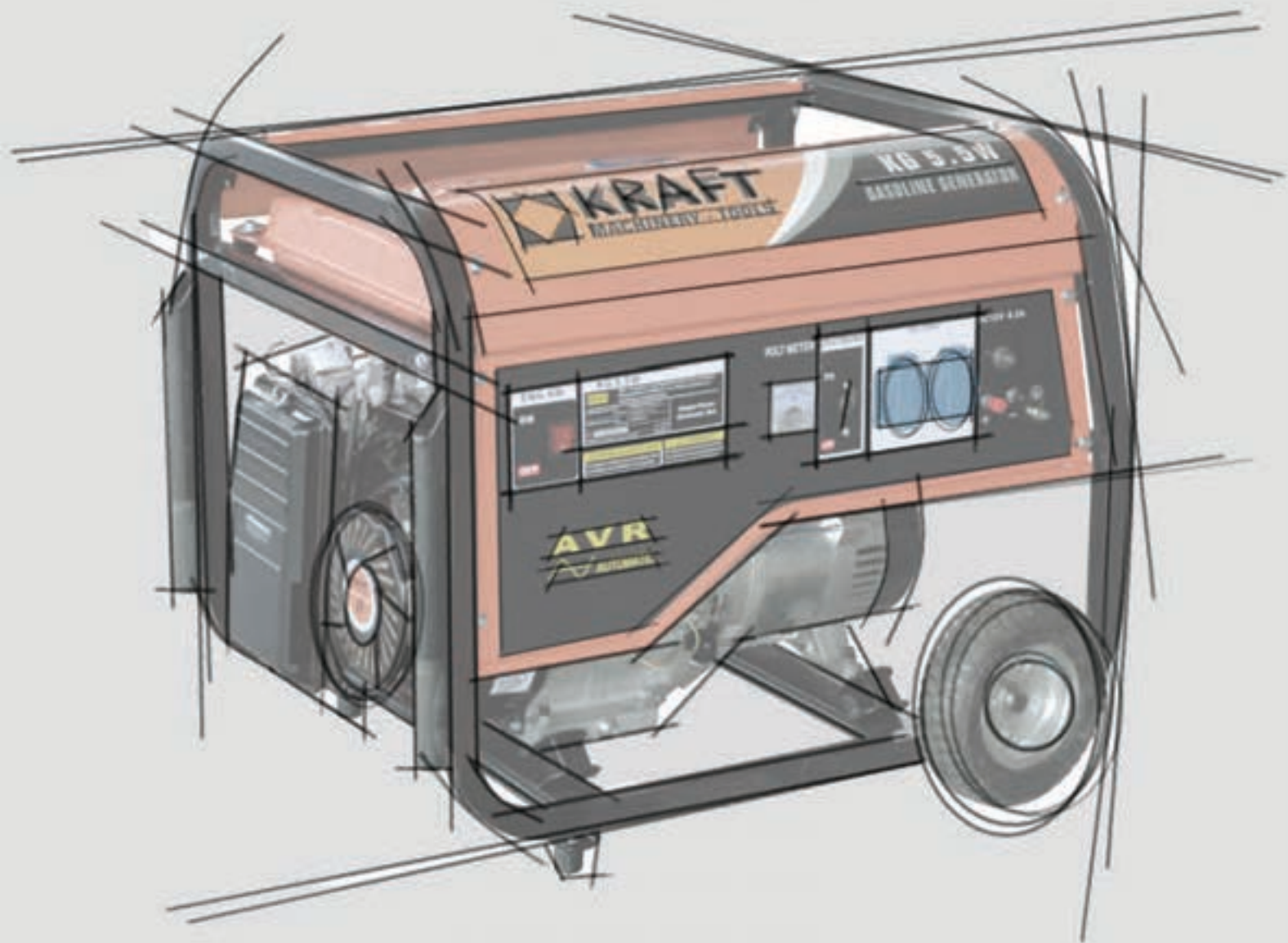

**63747
KG 1.0**

**63748
KG 1.0 HD
Εναλλάκτης 100% Χαλκού**

**63749
KG 1.5**

*** AVR**
AVR

Σταθεροποιητής
Τάσης

**63750
KG 3.5**

*** AVR**
AVR

Σταθεροποιητής
Τάσης

ΚΩΔΙΚΟΣ		63747	63748	63749	63750
ΤΥΠΟΣ		KG 1.0	KG 1.0 HD	KG 1.5	KG 3.5
ΓΕΝΗΤΡΙΑ	ΤΑΣΗ/ΣΥΧΝΟΤΗΤΑ (V/Hz)	230V/50Hz	230V/50Hz	230V/50Hz	230V/50Hz
	ΙΣΧΥΣ Η/Ζ max	800 W	800 W	1000 W	2700 W
	ΙΣΧΥΣ Η/Ζ (Συνεχής Απόδοση)	650 W	650 W	850 W	2500 W
	ΣΥΝΤΕΛΕΣΤΗΣ ΙΣΧΥΟΣ (cosφ)	1,0	1,0	1,0	1,0
	ΣΥΝΕΧΕΣ ΡΕΥΜΑ DC (Volt)	12	12	12	12
	ΡΥΘΜΙΣΗ ΤΑΣΗΣ	-	-	AVR	AVR
ΠΙΝΑΚΑΣ ΕΛΕΓΧΟΥ	ΡΕΥΜΑΤΟΔΟΤΕΣ	A.C. 1x230 V	1x230 V	1x230 V	2x230 V
		D.C. 1x12 V (5,8 A)	1x12 V (5,8 A)	1x12 V (5,8 A)	1x12 V (8,3 A)
ΑΣΦΑΛΕΙΑ ΠΡΟΣΤΑΣΙΑΣ		θερμικό	θερμικό	θερμικό	ασφαλειοδιακόπτης
ΚΙΝΗΤΡΑΣ	ΚΥΒΙΣΜΟΣ (cm³)	64 (2-χρονος)	64 (2-χρονος)	87 (4-χρονος)	196 (4-χρονος)
	ΚΑΥΣΙΜΟ	Αμόλυβδη	Αμόλυβδη	Αμόλυβδη	Αμόλυβδη
	ΧΩΡΗΤΙΚΟΤΗΤΑ ΔΟΧΕΙΟΥ ΒΕΝΖΙΝΗΣ (lt)	4,2	4,2	11	15
	ΕΚΚΙΝΗΣΗ	Χειρόμιζα	Χειρόμιζα	Χειρόμιζα	Χειρόμιζα
ΒΑΡΟΣ (Kg)		21	23	25	42
ΔΙΑΣΤΑΣΕΙΣ (ΜκΠxΥ) (mm)		400x320x340	400x350x330	460x380x365	615x505x460
ΤΙΜΗ		139 €	159 €	245 €	345 €

63751
KG 4.5



* **AVR**

Σταθεροποιητής
Τάσης

63752
KG 5.5 W



* **AVR**

Σταθεροποιητής
Τάσης

63753
KG 7.0 EW
(μίζα & μπαταρία)



* **AVR**

Σταθεροποιητής
Τάσης

63708
PH8000E
(μίζα & μπαταρία)



* **AVR**

Σταθεροποιητής
Τάσης

ΚΩΔΙΚΟΣ		63751	63752	63753	63708
ΤΥΠΟΣ		KG 4.5	KG 5.5 W	KG 7.0 EW	PH8000E
ΓΕΝΗΤΡΙΑ	ΤΑΣΗ/ΣΥΧΝΟΤΗΤΑ (V/Hz)	230V/50Hz	230V/50Hz	230V/50Hz	230V/50Hz
	ΙΣΧΥΣ Η/Ζ max	3300 W	4500 W	5500 W	7000 W
	ΙΣΧΥΣ Η/Ζ (Συνεχής Απόδοση)	3000 W	4000 W	5000 W	6500 W
	ΣΥΝΤΕΛΕΣΤΗΣ ΙΣΧΥΟΣ (cosφ)	1,0	1,0	1,0	1,0
	ΣΥΝΕΧΕΣ ΡΕΥΜΑ DC (Volt)	12	12	12	12
ΡΥΘΜΙΣΗ ΤΑΣΗΣ		AVR	AVR	AVR	AVR
ΠΙΝΑΚΑΣ ΕΛΕΓΧΟΥ	ΡΕΥΜΑΤΟΔΟΤΕΣ	A.C. D.C.	2x230 V 1x12 V (8,3A)	2x230 V 1x12 V (8,3A)	2x230 V -
	ΑΣΦΑΛΕΙΑ ΠΡΟΣΤΑΣΙΑΣ		ασφαλειοδιακόπτης	ασφαλειοδιακόπτης	ασφαλειοδιακόπτης
ΚΙΝΗΤΗΡΑΣ	ΚΥΒΙΣΜΟΣ (cm³)	242	337	389	420
	ΚΑΥΣΙΜΟ	Αμόλυβδη	Αμόλυβδη	Αμόλυβδη	Αμόλυβδη
	ΧΩΡΗΤΙΚΟΤΗΤΑ ΔΟΧΕΙΟΥ ΒΕΝΖΙΝΗΣ (lt)	25	25	25	28
	ΕΚΚΙΝΗΣΗ	Χειρόμίζα	Χειρόμίζα	Μίζα & Μπαταρία	Μίζα & Μπαταρία
ΒΑΡΟΣ (Kg)		64	76	81	90
ΔΙΑΣΤΑΣΕΙΣ (ΜxΠxΥ) (mm)		700x565x555	700x566x555	700x556x555	702x524x559
ΤΙΜΗ		565 €	665 €	770 €	990 €

Χρήση γεννητριών Inverter: Οι γεννήτριες τεχνολογίας inverter της KRAFT ενσωματώνουν ψηφιακό σύστημα ελέγχου ποιότητας του ρεύματος, που διασφαλίζει σταθερή τάση (Volt) και συχνότητα (Hz). Αυτό τις καθιστά κατάλληλες και ιδανικές στη παροχή υψηλής ποιότητας ρεύματος. Επίσης, με τις γεννήτριες Inverter επιτυγχάνουμε μεγάλη εξοικονόμηση καυσίμου και χαμηλή εκπομπή ρύπων διότι η ταχύτητα περιστροφής του κινητήρα αυτορυθμίζεται και είναι ανάλογη του φορτίου που παίρνουμε κάθε φορά από τη γεννήτρια.

63756 inverter
YK 1200i



63757 inverter
YK 1500i



63758 inverter
YK 3200i



ΚΩΔΙΚΟΣ		63756	63757	63758
ΤΥΠΟΣ		YK1200i	YK1500i	YK3200i
ΓΕΝΝΗΤΡΙΑ	ΤΑΣΗ/ΣΥΧΝΟΤΗΤΑ (V/Hz)	230V/50Hz	230V/50Hz	230V/50Hz
	ΙΣΧΥΣ H/Z max (Watt)	1100 W	-	-
	ΙΣΧΥΣ H/Z (Συνεχής Απόδοση)	1000 W	1500 W	3200 W
	ΣΥΝΤΕΛΕΣΤΗΣ ΙΣΧΥΟΣ (cosφ)	1,0	1,0	1,0
	ΣΥΝΕΧΕΣ ΡΕΥΜΑ DC (Volt)	12	12	12
	ΡΥΘΜΙΣΗ ΤΑΣΗΣ	inverter	inverter	inverter
ΠΙΝΑΚΑΣ ΕΛΕΓΧΟΥ	ΡΕΥΜΑΤΟΔΟΤΕΣ	A.C.	1x230 V	2x230 V
		D.C.	1x12 V (5A)	1x12 V (5A)
ΑΣΦΑΛΕΙΑ ΠΡΟΣΤΑΣΙΑΣ		θερμικό	θερμικό	θερμικό
ΚΙΝΗΤΗΡΑΣ	ΚΥΒΙΣΜΟΣ (cm³)	69 (2-χρονος)	98,5 (4-χρονος)	196 (4-χρονος)
	ΜΕΓΙΣΤΗ ΙΣΧΥ (HP)	1,8	2,6	6,5
	ΚΑΥΣΙΜΟ	Αμόλυβδη	Αμόλυβδη	Αμόλυβδη
	ΧΩΡΗΤΙΚΟΤΗΤΑ ΔΟΧΕΙΟΥ ΒΕΝΖΙΝΗΣ (lt)	2	5,6	15
ΕΚΚΙΝΗΣΗ		Χειρόμριζα	Χειρόμριζα	Χειρόμριζα
ΒΑΡΟΣ (Kg)		11,8	22	47
ΔΙΑΣΤΑΣΕΙΣ (ΜxΠxΥ) (mm)		268x325x306	360x375x330	590x470x500
ΤΙΜΗ		240 €	390 €	690 €

ΣΥΝΕΧΟΥΣ ΡΕΥΜΑΤΟΣ - DC12 Volt - 60A



inverter

- Τετράχρονος κινητήρας
- Ιδανική για χρήση με ελαιораβδιστικά
- Ηλεκτρονική (αυτόματη) ρύθμιση στροφών για μεγαλύτερη οικονομία καυσίμου
- Κατάλληλη για γρήγορη φόρτιση μπαταριών (αυτοκινήτων, σκαφών, κ.λ.π) και λειτουργία εργαλείων και συσκευών 12 Volt/DC

ΚΩΔΙΚΟΣ	63735
ΤΥΠΟΣ	KG 12-60 DCi
ΣΥΝΕΧΕΣ ΡΕΥΜΑ D.C.	12 - 18 Volt
ΡΕΥΜΑΤΟΔΟΤΕΣ D.C.	1x12 V (0-60A)
ΚΥΒΙΣΜΟΣ	87 cm³
ΜΕΓΙΣΤΗ ΙΣΧΥ	2,2 HP
ΚΑΥΣΙΜΟ	Αμόλυβδη
ΔΟΧΕΙΟΥ ΒΕΝΖΙΝΗΣ	4,2 lt
ΕΚΚΙΝΗΣΗ	Χειρόμριζα
ΒΑΡΟΣ	17 Kg
ΔΙΑΣΤΑΣΕΙΣ (ΜxΠxΥ)	380x310x310 mm
ΤΙΜΗ	340 €

ΚΛΕΙΣΤΟΥ ΤΥΠΟΥ (ΒΑΛΙΤΣΑΚΙΑ, ΜΕΙΩΜΕΝΟΥ ΘΟΡΥΒΟΥ)
63740
KG 800Si
inverter

63741
KG 1000Si
inverter

63743
KG 2000Si
inverter

inverter

ΚΩΔΙΚΟΣ		63740	63741	63743
ΓΕΝΗΤΡΙΑ	ΤΥΠΟΣ	KG 800Si	KG 1000Si	KG 2000Si
	ΤΑΣΗ/ΣΥΧΝΟΤΗΤΑ (V/Hz)	230V/50Hz	230V/50Hz	230V/50Hz
	ΙΣΧΥΣ Η/Ζ max (Watt)	800 W	1000 W	2000 W
	ΙΣΧΥΣ Η/Ζ Συνεχής Απόδοση (Watt)	750 W	900 W	1600 W
	ΣΥΝΤΕΛΕΣΤΗΣ ΙΣΧΥΟΣ (cosφ)	-	1,0	1,0
	ΣΥΝΕΧΕΣ ΡΕΥΜΑ DC (Volt)	-	12	12
ΠΙΝΑΚΑΣ ΕΛΕΓΧΟΥ	ΡΕΥΜΑΤΟΔΟΤΕΣ	A.C.	1x230 V	2x230 V
		D.C.	-	1x12V (7,5A)
ΚΙΝΗΤΗΡΑΣ	ΚΥΒΙΣΜΟΣ (cm ³)	38	53,5	105,7
	ΜΕΓΙΣΤΗ ΙΣΧΥ (HP)	1,5	1,8	3
	ΚΑΥΣΙΜΟ	Αμόλυβδη	Αμόλυβδη	Αμόλυβδη
	ΧΩΡΗΤΙΚΟΤΗΤΑ ΔΟΧΕΙΟΥ ΒΕΝΖΙΝΗΣ (lt)	1,8	2,7	3,6
ΕΚΚΙΝΗΣΗ		Χειρόμιζα	Χειρόμιζα	Χειρόμιζα
ΒΑΡΟΣ (Kg)		12	15	22
ΔΙΑΣΤΑΣΕΙΣ (ΜxΠxΥ) (mm)		448x248x375	465x285x425	530x310x445
ΤΙΜΗ		390 €	480 €	710 €

ΑΝΟΙΧΤΟΥ ΤΥΠΟΥ

* **AVR**

Σταθεροποιητής
Τάσης

* **AVR**

Σταθεροποιητής
Τάσης



ΚΩΔΙΚΟΣ		43785	43786	63711	43787	43788
ΤΥΠΟΣ		KDG 7500 E μονοφασική	KDG 8500 EA μονοφασική	KDG 8500 EA-T τριφασική	KDG 12000 EA μονοφασική	KDG 15000 EA μονοφασική
ΓΕΝΗΤΡΙΑ	ΤΑΣΗ/ΣΥΧΝΟΤΗΤΑ (V/Hz)	230V/50Hz	230V/50Hz	400V/50Hz	230V/50Hz	230V/50Hz
	ΙΣΧΥΣ Η/Ζ max (Watt)	5500 W	7000 W	7000 W	11000 W	12000 W
	ΙΣΧΥΣ Η/Ζ Συνεχής Απόδοση (Watt)	5000 W	6500 W	6500 W (τριφασικό) 2160 W (μονοφασικό)	10000 W	11200 W
	ΣΥΝΕΧΕΣ ΡΕΥΜΑ DC	12 V	12 V	12 V	12 V	12 V
	ΡΥΘΜΙΣΗ ΤΑΣΗΣ	AVR	AVR	AVR	AVR	AVR
ΠΙΝΑΚΑΣ ΕΛΕΓΧΟΥ	ΡΕΥΜΑΤΟΔΟΤΕΣ	A.C. 2x230 V D.C. 1x12V (8,3A)	2x230 V 1x12V (8,3A)	1x230 V + 1x400 V 1x12V (8,3A)	2x230 V 1x12V (8,3A)	2x230 V 1x12V (8,3A)
	ΑΣΦΑΛΕΙΑ ΠΡΟΣΤΑΣΙΑΣ	Ασφαλειοδιακόπτης	Ασφαλειοδιακόπτης	Ασφαλειοδιακόπτης	Ασφαλειοδιακόπτης	Ασφαλειοδιακόπτης
ΚΙΝΗΤΡΑΣ	ΚΥΒΙΣΜΟΣ (cm³)	438	498	498	836	870
	ΟΝΟΜΑΣΤΙΚΗ ΙΣΧΥΣ (Kw/Hp) 3600 R.P.M.	7,3/10	9/12	9/12	12/16	14/19
	ΚΑΥΣΙΜΟ	πετρέλαιο	πετρέλαιο	πετρέλαιο	πετρέλαιο	πετρέλαιο
	ΧΩΡΗΤΙΚΟΤΗΤΑ ΔΟΧΕΙΟΥ ΠΕΤΡΕΛΑΙΟΥ (lt)	15	15	15	21	21
ΕΚΚΙΝΗΣΗ	Μίζα & Μπαταρία	Μίζα & Μπαταρία	Μίζα & Μπαταρία	Μίζα & Μπαταρία	Μίζα & Μπαταρία	
ΒΑΡΟΣ (Kg)	110	115	115	195	200	
ΔΙΑΣΤΑΣΕΙΣ (ΜxΠxΥ) (mm)	720x492x650	720x492x650	720x492x650	870x630x700	870x630x700	
ΤΙΜΗ	1.510 €	1.830 €	1.870 €	3.400 €	3.800 €	

ΚΛΕΙΣΤΟΥ ΤΥΠΟΥ

* **AVR**
AVR

Σταθεροποιητής
Τάσης



* **AVR**
AVR

Σταθεροποιητής
Τάσης



ΠΙΝΑΚΑΣ ΕΛΕΓΧΟΥ

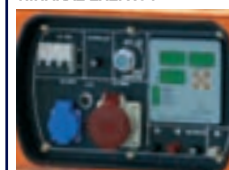

τριφασικός

ΚΩΔΙΚΟΣ		63709	63718	43790	43791
ΤΥΠΟΣ		KDG 7500ES-ATS μονοφασική με μεταγωγικό πίνακα	KDG 8500 ESA-T ATS τριφασική με μεταγωγικό πίνακα	KDG 12000 ESA μονοφασική	KDG 15000 ESA μονοφασική
ΓΕΝΗΤΡΙΑ	ΤΑΣΗ/ΣΥΧΝΟΤΗΤΑ (V/Hz)	230V/50Hz	400V/50Hz	230V/50Hz	230V/50Hz
	ΙΣΧΥΣ Η/Ζ max (Watt)	5500 W	7000 W	11000 W	12000 W
	ΙΣΧΥΣ Η/Ζ Συνεχής Απόδοση (Watt)	5000 W	6500 W (τριφασικό) 2160 (μονοφασικό)	10000 W	11200 W
	ΣΥΝΕΧΕΣ ΡΕΥΜΑ DC	12 V	12 V	12 V	12 V
	ΡΥΘΜΙΣΗ ΤΑΣΗΣ	AVR	AVR	AVR	AVR
ΠΙΝΑΚΑΣ ΕΛΕΓΧΟΥ	ΡΕΥΜΑΤΟΔΟΤΕΣ	A.C. D.C.	2x230 V 1x12 (8,3A)	1x230V+ 1x400V 1x12 (8,3A)	2x230 V 1x12 (8,3A)
	ΑΣΦΑΛΕΙΑ ΠΡΟΣΤΑΣΙΑΣ	Ασφαλειοδιακόπτης	Ασφαλειοδιακόπτης	Ασφαλειοδιακόπτης	Ασφαλειοδιακόπτης
ΚΙΝΗΤΗΡΑΣ	ΚΥΒΙΣΜΟΣ (cm ³)	438	498	836	870
	ΟΝΟΜΑΣΤΙΚΗ ΙΣΧΥΣ (Kw/Hp) 3600 R.P.M.	7,3/10	9/12	12/16	14/19
	ΚΑΥΣΙΜΟ	πετρέλαιο	πετρέλαιο	πετρέλαιο	πετρέλαιο
	ΧΩΡΗΤΙΚΟΤΗΤΑ ΔΟΧΕΙΟΥ ΠΕΤΡΕΛΑΙΟΥ (lt)	15	15	21	21
	dB(A) - 7m	72	72	-	-
ΕΚΚΙΝΗΣΗ	Μίζα & Μπαταρία	Μίζα & Μπαταρία	Μίζα & Μπαταρία	Μίζα & Μπαταρία	
ΒΑΡΟΣ (Kg)	171	176	245	250	
ΔΙΑΣΤΑΣΕΙΣ (ΜxΠxΥ) (mm)	912x532x740	912x532x740	1040x660x740	1040x660x740	
ΤΙΜΗ	1.850 €	2.240 €	3.700 €	4.400 €	

ΣΕΙΡΑ KRAFT

ZS 168 FB (Q) (Σφήνα)
ZS 168 FB (P) (Σπείρωμα)

ZS 177 F (Q) (Σφήνα)
ZS 188 FE (Q) (με μίζα)



ΚΩΔΙΚΟΣ	23455	23458	23462	23456
ΤΥΠΟΣ	ZS 168 FB (Q)	ZS 168 FB (P)	ZS 177 F (Q)	ZS 188 FE (Q)
ΚΥΒΙΣΜΟΣ (cm ³)	196	196	270	389
ΜΕΓΙΣΤΗ ΙΣΧΥΣ (Kw/3600 R.P.M.)	4,2	4,2	5,8	7,6
ΚΑΥΣΙΜΟ	ΑΜΟΛΥΒΔΗ ΒΕΝΖΙΝΗ	ΑΜΟΛΥΒΔΗ ΒΕΝΖΙΝΗ	ΑΜΟΛΥΒΔΗ ΒΕΝΖΙΝΗ	ΑΜΟΛΥΒΔΗ ΒΕΝΖΙΝΗ
ΧΩΡ. ΔΟΧΕΙΟΥ ΚΑΥΣΙΜΟΥ (lt)	3,6	3,6	5,5	6,5
ΛΑΔΙ ΛΙΠΑΝΣΗΣ	10W - 40	10W - 40	10W - 40	10W - 40
ΧΩΡΗΤΙΚΟΤΗΤΑ ΛΑΔΙΟΥ (lt)	0,5	0,5	0,8	1,1
ΕΚΚΙΝΗΣΗ	ΧΕΙΡΟΜΙΖΑ	ΧΕΙΡΟΜΙΖΑ	ΧΕΙΡΟΜΙΖΑ	ΗΛΕΚΤΡ. ΜΙΖΑ
ΒΑΡΟΣ (ΚΑΘΑΡΟ) (Kg)	16	16	25	33
ΔΙΑΣΤΑΣΕΙΣ (ΜxΠxΥ) (mm)	430x380x390	430x380x390	435x370x425	500x430x511
ΑΞΟΝΑΣ	ΤΥΠΟΣ	ΣΦΗΝΑ	ΣΠΕΙΡΩΜΑ	ΣΦΗΝΑ
		19,05 mm	3/4"-16 UNF	25 mm
ΑΙΣΘΗΤΗΡΑΣ ΛΑΔΙΟΥ	ΝΑΙ	ΝΑΙ	ΝΑΙ	ΝΑΙ
ΤΙΜΗ	165 €	165 €	280 €	385 €

ΚΙΝΗΤΗΡΑΣ DIESEL KRAFT

KDE 188FE (Κώνος, με μίζα)

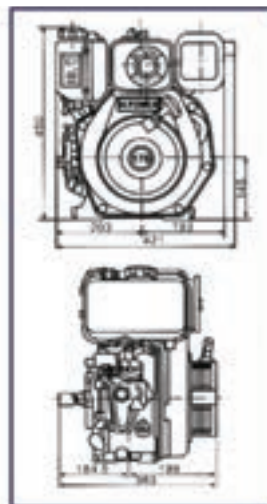
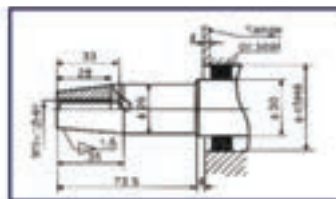

ΚΩΔΙΚΟΣ	23461
ΤΥΠΟΣ	KDE 188FE
ΚΥΒΙΣΜΟΣ (cm ³)	438
ΟΝΟΜΑΣΤΙΚΗ ΙΣΧΥΣ (Kw/Hp/3600 R.P.M.)	7,3/10
ΧΩΡΗΤΙΚΟΤΗΤΑ ΔΟΧΕΙΟΥ ΚΑΥΣΙΜΟΥ (Lt.)	5,5
ΧΩΡΗΤΙΚΟΤΗΤΑ ΔΟΧΕΙΟΥ ΛΑΔΙΟΥ (Lt.)	1,65
ΒΑΡΟΣ Κ/Μ (kg)	47/53
ΤΙΜΗ	945 €

» Παλάγκα- Μπετονιέρες Παλετοφόρα - Σκάλες

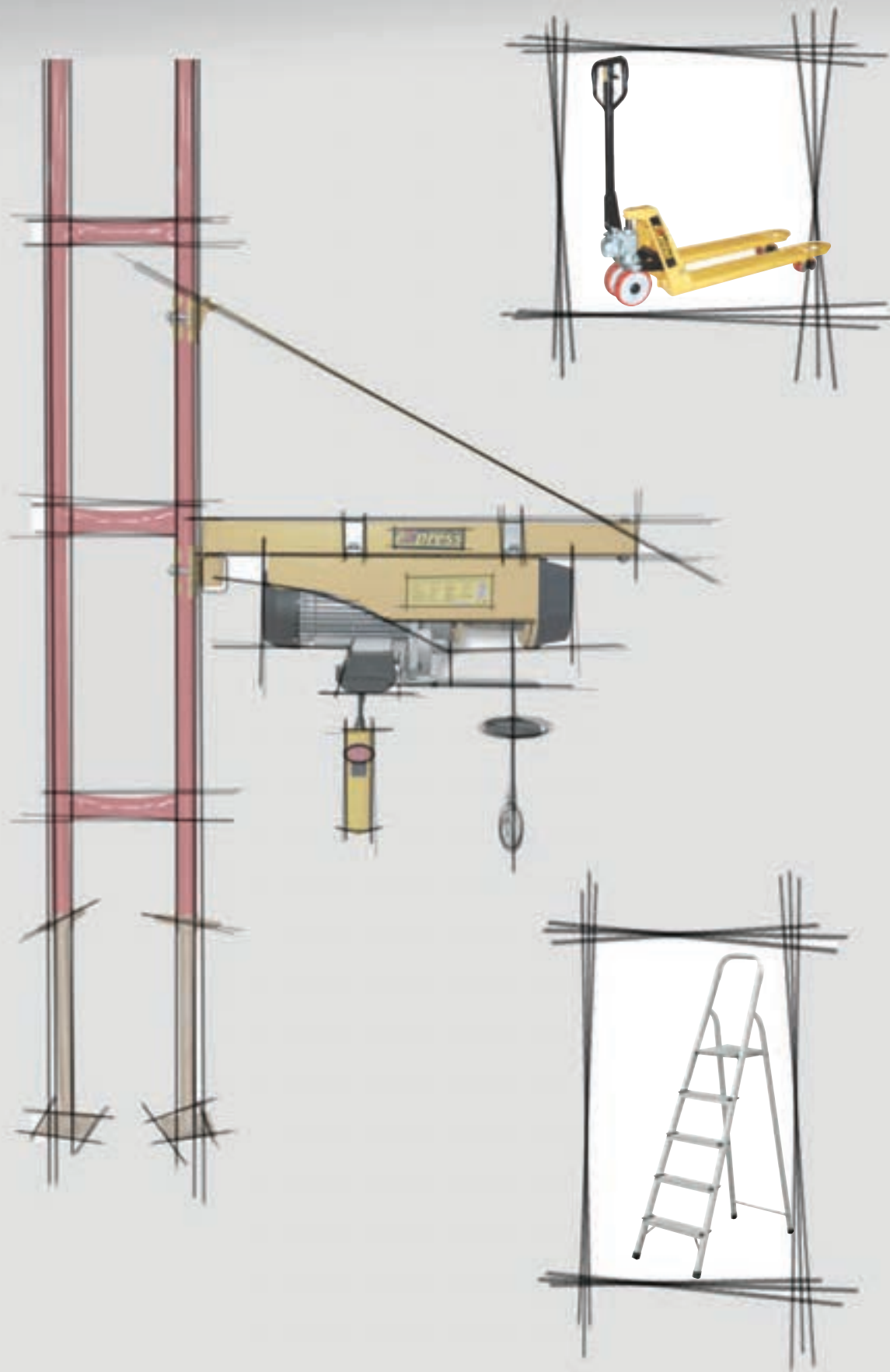

ΗΛΕΚΤΡΙΚΑ ΠΑΛΑΓΚΑ EXPRESS



Συνοδεύονται
με την
τροχαλία



ΠΡΟΑΙΡΕΤΙΚΟΣ ΕΞΟΠΛΙΣΜΟΣ (OPTIONAL)

ΦΟΡΕΙΟ ΠΑΛΑΓΚΩΝ



ΚΩΔΙΚΟΣ: 63017
ΤΙΜΗ: 150 €

ΚΩΔΙΚΟΣ	ΤΥΠΟΣ	ΙΚΑΝΟΤΗΤΑ ΜΕ ΜΟΝΟ ΣΥΡΜΑ (Kg/m)	ΙΚΑΝΟΤΗΤΑ ΜΕ ΔΙΠΛΟ ΣΥΡΜΑ (Kg/m)	ΙΣΧΥΣ (Watt)	ΤΑΣΗ (V/Hz)	ΤΑΧΥΤΗΤΑ ΑΝΥΨΩΣΗΣ (m/min) ΜΟΝΟ/ΔΙΠΛΟ	ΜΗΚΟΣ ΣΥΡΜΑΤΟΣ (m)	ΠΑΧΟΣ ΣΥΡΜΑΤΟΣ (mm)	ΤΙΜΗ
63002	GT 125/250-12 m	125/12	250/6	500	230/50	8 / 4	12	3,0	98 €
63012	GT 125/250-18 m	125/18	250/9	500	230/50	8 / 4	18	3,0	104 €
63003	GT 150/300-18 m	150/18	300/9	550	230/50	8 / 4	18	3,0	114 €
63004	GT 200/400-12 m	200/12	400/6	750	230/50	8 / 4	12	3,8	138 €
63008	GT 200/400-18 m	200/18	400/9	750	230/50	8 / 4	18	3,8	148 €
63006	GT 250/500-18 m	250/18	500/9	900	230/50	8 / 4	18	4,2	158 €
63009	GT 300/600-18 m	300/18	600/9	1050	230/50	8 / 4	18	4,5	169 €
63010	GT 400/800-18 m	400/18	800/9	1350	230/50	8 / 4	18	5,1	210 €
63011	GT 500/1000-18 m	500/18	1000/9	1600	230/50	8 / 4	18	5,6	320 €

ΣΚΑΛΑ ΣΤΗΡΙΞΗΣ



ΚΩΔΙΚΟΣ: 63051
ΤΙΜΗ: 149 €

ΒΡΑΧΙΟΝΑΣ ΠΑΛΑΓΚΟΥ 75 cm

(max. ΒΑΡΟΣ ΑΝΥΨΩΣΗΣ 600 Kg).
Κατάλληλος για όλα τα παλάγκα εκτός
από το παλάγκα 500 kg με ΚΩΔ. 63011



ΚΩΔΙΚΟΣ: 43049
ΤΙΜΗ: 38 €

ΒΡΑΧΙΟΝΑΣ ΠΑΛΑΓΚΟΥ 75 cm ΒΤ

(max. ΒΑΡΟΣ ΑΝΥΨΩΣΗΣ 1000 Kg).
Κατάλληλος για το παλάγκα με ΚΩΔ.: 63011
(500kg).



ΚΩΔΙΚΟΣ: 43050
ΤΙΜΗ: 48 €

ΒΡΑΧΙΟΝΑΣ ΠΑΛΑΓΚΟΥ 75 - 110cm

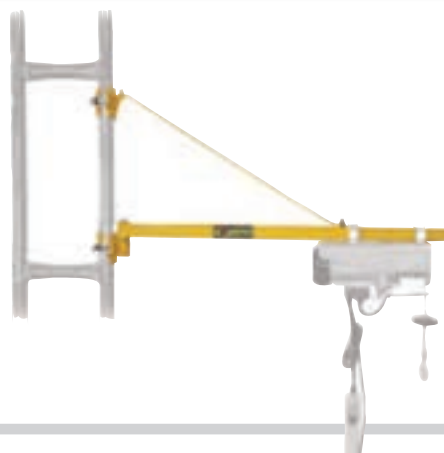

ΒΡΑΧΙΟΝΑ ΠΑΛΑΓΚΟΥ ΤΗΛΕΣΚΟΠΙ-
ΚΟΣ 75-110cm για ανύψωση βάρους
έως 600 Kg στα 75cm και 300Kg στα
110 cm).

ΚΩΔΙΚΟΣ: 63015
ΤΙΜΗ: 44 €

ΚΑΤΩ ΣΤΗΡΙΞΗΣ 200 kg



- Μπράτσο κάτω στήριξης που επιτρέπει περισσότερο ωφέλιμο χώρο εργασιών.
- Πολύ γρήγορο (ταχύτητα ανύψωσης 20m/min.)
- Μεγαλύτερο μήκος (25m) και πάχος (5mm) σύρματος.
- Στιβαρή κατασκευή για σκληρή επαγγελματική χρήση.

ΚΩΔΙΚΟΣ	43862
ΤΥΠΟΣ	ΚΑΤΩ ΣΤΗΡΙΞΗΣ
ΙΚΑΝΟΤΗΤΑ (kg)	200
ΤΑΣΗ (V)	220
ΜΟΤΕΡ (HP/W)	1 / 750
ΜΗΚΟΣ ΣΥΡΜΑΤΟΣ (m)	25
ΤΑΧΥΤΗΤΑ ΑΝΥΨΩΣΗΣ (m/min)	20
ΔΙΑΜΕΤΡΟΣ ΣΥΡΜΑΤΟΣ (mm)	5
ΒΑΡΟΣ (kg)	37
ΤΙΜΗ	650 €

ΠΑΛΑΓΚΑ ΑΛΥΣΙΔΑΣ ΧΕΙΡΟΣ - ΚΡΙΚΟΠΑΛΑΓΚΑ



ΠΑΛΑΓΚΑ ΑΛΥΣΙΔΑΣ ΧΕΙΡΟΣ

ΚΩΔΙΚΟΣ	43062	43064	43066	43068	43070	43072
ΤΥΠΟΣ	MCB-Y	MCB-Y	MCB-Y	MCB-Y	MCB-Y	MCB-Y
	500	1000	1500	2000	3000	5000
ΙΚΑΝΟΤΗΤΑ ΑΝΥΨΩΣΗΣ (ton)	0,5	1	1,5	2	3	3
ΥΨΟΣ ΑΝΥΨΩΣΗΣ (m)	3	3	3	3	3	5
ΑΛΥΣΙΔΕΣ ΦΟΡΤΙΟΥ	1	1	1	1	2	2
ΔΙΑΜΕΤΡΟΣ ΑΛΥΣΙΔΑΣ (mm)	6	6	8	8	8	10
ΒΑΡΟΣ (kg)	9,35	11,85	22,6	23,75	34,4	53,2
ΤΙΜΗ	88 €	98 €	125 €	135 €	175 €	270 €

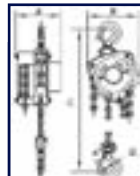

ΔΙΑΣΤΑΣΕΙΣ (mm)

	43062	43064	43066	43068	43070	43072
A	113	126	141	141	141	163
B	125	147	183	183	183	215
C	255	306	368	368	486	616
D	36	40	45	50	58	64
K	30	34	38	41	48	52



ΚΡΙΚΟΠΑΛΑΓΚΑ

ΚΩΔΙΚΟΣ	43076	43077	43078
ΤΥΠΟΣ	MLB-Y 750	MLB-Y 1500	MLB-Y 3000
ΙΚΑΝΟΤΗΤΑ ΑΝΥΨΩΣΗΣ (ton)	0,75	1,5	3
ΥΨΟΣ ΑΝΥΨΩΣΗΣ (m)	1,5	1,5	1,5
ΒΑΡΟΣ ΔΟΚΙΜΗΣ (KN)	11	22	37,5
ΑΛΥΣΙΔΕΣ ΦΟΡΤΙΟΥ	1	1	1
ΔΙΑΜΕΤΡΟΣ ΑΛΥΣΙΔΑΣ ΦΟΡΤΙΟΥ (mm)	6	8	10
ΒΑΡΟΣ (kg)	7	11	21
ΤΙΜΗ	102 €	136 €	186 €

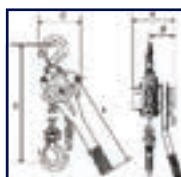

ΔΙΑΣΤΑΣΕΙΣ (mm)

	43076	43077	43078
A	148	172	200
B	90	98	115
C	136	160	180
H	325	380	480
L	280	410	410

ΚΙΘΑΡΕΣ - ΤΡΑΒΗΧΤΙΚΑ



ΚΩΔΙΚΟΣ	43080	43081	43082
ΤΥΠΟΣ	WRW-800	WRW-1600	WRW-3200
ΙΚΑΝΟΤΗΤΑ (ton)	0,8	1,6	3,2
ΜΗΚΟΣ ΣΥΡΜΑΤΟΣΧΟΙΝΟΥ (m)	20	20	20
ΔΙΑΜΕΤΡΟΣ ΣΥΡΜΑΤΟΣΧΟΙΝΟΥ (mm)	8	11	16
ΜΕΤΑΤΟΠΙΣΗ ΦΟΡΤ. ΑΝΑ ΕΜΒΟΛΙΣΜΟ (mm)	52	55	28
ΜΗΚΟΣ ΜΟΧΛΟΥ (mm)	825	1200	1200
ΒΑΡΟΣ (kg)	6	12	23
ΤΙΜΗ	186 €	282 €	502 €



**2.5 ton
STANDARD**
για Ευρωπαϊκές

ΚΩΔΙΚΟΣ: 631401
ΤΙΜΗ: 460,00 €



**2.5 ton
KONTO**

ΚΩΔΙΚΟΣ: 631402
ΤΙΜΗ: 470,00 €



**2.5 ton
ΦΑΡΔΥ**

ΚΩΔΙΚΟΣ: 631403
ΤΙΜΗ: 520,00 €



**2.5 ton
ΓΑΛΒΑΝΙΖΕ**

ΚΩΔΙΚΟΣ: 43034
ΤΙΜΗ: 750,00 €



**ΠΑΛΕΤΟΦΟΡΟ
ΥΨΗΛΗΣ ΑΝΥΨΩΣΗΣ**

- Ικανότητα ανύψωσης: 1ton./80cm
- 2 Ρόδες Nylon
- 2 Ράουλα Nylon

ΚΩΔΙΚΟΣ: 43075
ΤΙΜΗ: 770,00 €

Σημείωση: Στο μοντέλο αυτό, για λόγους ασφαλείας, η κύλιση δεν είναι εφικτή όταν το φορτίο είναι πλήρως ανυψωμένο.



2 ton ME ZYGIARIA

- Ικανότητα 2000Kg σε βήμα του 1 Kg. Μέγιστη απόκλιση έως ±2 kg.
- Με οθόνη LED 6 ψηφίων.
- 6 πλήκτρα λειτουργίας για ευκολία στη χρήση.
- Εναλλαγή μονάδων Kg - lb.
- Τεχνολογία εξοικονόμησης ενέργειας (auto power off).

2 Ρόδες Rubber
4 Ράουλα PU

ΚΩΔΙΚΟΣ	ΤΥΠΟΣ	ΤΙΜΗ
43057	ΧΩΡΙΣ ΕΚΤΥΠΩΤΗ	1.850 €

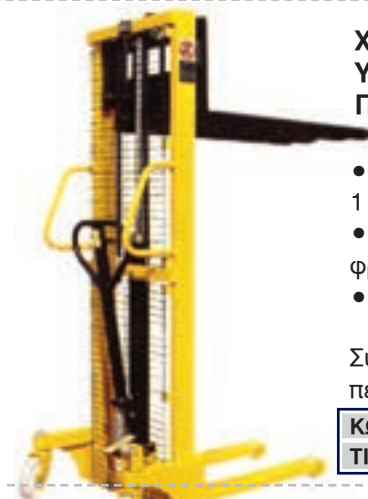

**ΧΕΙΡΟΚΙΝΗΤΟ
ΥΔΡΑΥΛΙΚΟ
ΠΕΡΟΝΟΦΟΡΟ**

- Ικανότητα ανύψωσης: 1 ton./1,6m
- 2 Ρόδες Nylon, με φρένο
- 2 Ράουλα Nylon

Συνολικό ύψος περονοφόρου: 1980 mm

ΚΩΔΙΚΟΣ: 43016
ΤΙΜΗ: 1.080 €



ΠΑΓΚΟΣ 500 kg

- Υδραυλικός
- Ποδοκίνητη λειτουργία
- Ικανότητα 500kg
- Μέγιστο / Ελάχιστο ύψος 660/340 mm
- Διαστάσεις Τραπεζιού 650x500x50 mm
- Βάρος 61kg

ΚΩΔΙΚΟΣ 43017
ΤΙΜΗ 490 €

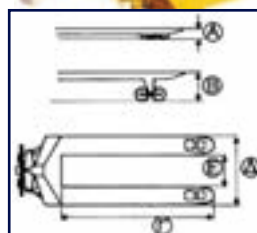

ΚΩΔΙΚΟΣ	631401	631402	631403	43034	43057	43075	43016
A (mm)	85	85	85	85	52	85	85
B (mm)	200	200	200	200	142	800	1600
Γ (mm)	1150	800	1150	1150	800	1170	1150
Δ (mm)	540	540	685	550	520	685	550
E (mm)	220	220	220	-	200	365	-

CM 145 TROLLEY ΜΠΕΤΟΝΙΕΡΑ - ΚΑΡΟΤΣΙ 145 Λίτρων

Τροχήλατη μπετονιέρα Trolley 145 lt που μπορεί να χρησιμοποιηθεί και σαν καρότσι για την μεταφορά μπετόν.



ΚΩΔΙΚΟΣ	43052
ΙΣΧΥΣ	700 Watt
ΚΑΔΟΣ	145 lt
ΔΙΑΣΤ. ΣΥΣΚ. (ΜxΠxΥ)	650x640x660mm
ΒΑΡΟΣ	68 Kg
ΤΙΜΗ	350 €

ΠΡΟΑΙΡΕΤΙΚΟΣ ΕΞΟΠΛΙΣΜΟΣ STAND ΓΙΑ CM 145 TROLLEY

* Η CM 145 Trolley μπορεί να μετατραπεί σε σταθερή με τη χρήση του προαιρετικού stand.

ΚΩΔΙΚΟΣ	43055
ΤΙΜΗ	50 €



140 Λίτρων



ΚΩΔΙΚΟΣ	63048
ΙΣΧΥΣ	550 Watt
ΚΑΔΟΣ	140 lt
ΔΙΑΣΤ. ΣΥΣΚ. (ΜxΠxΥ)	790x640x450mm
ΤΙΜΗ	290 €

180 Λίτρων



ΚΩΔΙΚΟΣ	63049
ΙΣΧΥΣ	800 Watt
ΚΑΔΟΣ	180 lt
ΔΙΑΣΤ. ΣΥΣΚ. (ΜxΠxΥ)	830x690x490mm
ΤΙΜΗ	340 €

ΒΕΝΖΙΝΟΚΙΝΗΤΟΣ ΔΟΝΗΤΗΣ ΜΠΕΤΟΝ KRAFT



KV 38

ΚΩΔΙΚΟΣ	43769
ΤΥΠΟΣ	KV 38
ΙΣΧΥΣ (HP)	5,5
ΣΦΥΡΑ Ø (mm)	38
ΜΗΚΟΣ ΣΩΛΗΝΑ (m)	6
ΤΙΜΗ	280 €*

* Στην τιμή περιλαμβάνεται και το μαρκούτσι.

ΑΝΤΑΛΛΑΚΤΙΚΑ ΜΑΡΚΟΥΤΣΙΑ



ΚΩΔΙΚΟΣ	ΠΕΡΙΓΡΑΦΗ	ΤΙΜΗ
43793	ΜΑΡΚΟΥΤΣΙ KV 38	120 €
43794	ΜΑΡΚΟΥΤΣΙ KV 45	135 €

- Στιβαρή κατασκευή, υψηλή απόδοση.
- 4-χρονος κινητήρας βενζίνης HONDA.
- Δυνατότητα ρύθμισης της κλίσης των λεπίδων.
- Διακοπή της λειτουργίας του κινητήρα σε περίπτωση που αφήσουμε τη χειρολαβή.
- Εργονομικός σχεδιασμός που προσφέρει ορατότητα και απόλυτο έλεγχο από το χρήστη.
- Απόδοση 200 m²/h
- Συνοδεύεται με σετ 4 λεπίδων φινιρίσματος

CPT 436



4χρονος
Βενζινοκινητήρας

HONDA

ΑΝΤΑΛΛΑΚΤΙΚΑ ΕΞΑΡΤΗΜΑΤΑ

63092	Σετ 4 λεπίδων φινιρίσματος 6x14"	45 €
63093	Σετ 4 λεπίδων λείανσης 8x14"	55 €

ΠΡΟΑΙΡΕΤΙΚΟΣ ΕΞΟΠΛΙΣΜΟΣ

ΚΩΔΙΚΟΣ	ΠΕΡΙΓΡΑΦΗ	ΤΙΜΗ
63099	Δίσκος TURBO 36" (910mm)	120 €

ΚΩΔΙΚΟΣ	ΤΥΠΟΣ	ΚΙΝΗΤΗΡΑΣ	ΙΣΧΥΣ	ΤΑΧΥΤΗΤΑ ΠΕΡΙΣΤΡΟΦΗΣ	ΔΙΑΜΕΤΡΟΣ ΕΠΙΦΑΝΕΙΑΣ ΕΡΓΑΣΙΑΣ	ΒΑΡΟΣ	ΤΙΜΗ
63088	CPT 436	HONDA-4T GX 160	5,5 HP	60-120 R.P.M.	910 mm / 36"	76 Kg	1.599 €

- Ισόποση κατανομή των δονήσεων από τον κινητήρα σε όλο το μήκος του πήχη, με αποτέλεσμα την ομοιομόρφη συμπίεση και στρώσιμο του τσιμέντου.
- Δυνατότητα στρωσίματος 4 φορές μεγαλύτερης ποσότητας τσιμέντου απ' ό τι με το παραδοσιακό τρόπο, πιο γρήγορα και ξεκούραστα.
- 4-χρονος κινητήρας βενζίνης HONDA.
- Χειρολαβές που επιτρέπουν απόλυτο έλεγχο της κλίσης του πήχη.
- Στην τιμή περιλαμβάνεται και ο πήχης αλουμινίου.

SCE-5008



4χρονος
Βενζινοκινητήρας

HONDA

ΑΝΤΑΛΛΑΚΤΙΚΟ ΕΞΑΡΤΗΜΑ

ΚΩΔΙΚΟΣ	ΠΕΡΙΓΡΑΦΗ	ΤΙΜΗ
63098	Πήχης αλουμινίου 2,4 m	175 €

ΚΩΔΙΚΟΣ	ΤΥΠΟΣ	ΚΙΝΗΤΗΡΑΣ	ΙΣΧΥΣ	ΜΗΚΟΣ ΠΗΧΗ	ΒΑΡΟΣ	ΤΙΜΗ
63089	SCE-5008	HONDA-4T GX 35	1,6 HP	2,4 m	20 Kg	1.750 €

- Στιβαρής κατασκευής συμπίεστης, υψηλής αντοχής και εξαιρετικής απόδοσης
- 4-χρονοι κινητήρες βενζίνης • Αξιόπιστοι κινητήρες ειδικά σχεδιασμένοι για συμπίεστές εδάφους
- Μηχανισμός απορρόφησης των δονήσεων για ξεκούραστη χρήση σε εργασίες μεγάλης χρονικής διάρκειας

CT-60P-2A



KTR-73 PR



4χρονος
Βενζινοκινητήρας

HONDA

ΚΩΔΙΚΟΣ	63083	63081
ΤΥΠΟΣ	CT-60P-2A	KTR-73 PR
ΚΙΝΗΤΗΡΑΣ	HONDA- 4Τ GX 100	SUBARU- 4Τ ΕΗ 12-2D
ΙΣΧΥΣ	2,8 HP	4,0 HP
ΔΟΧΕΙΟ ΚΑΥΣΙΜΟΥ	2 lt	2 lt
ΔΥΝΑΜΗ ΔΟΝΗΣΗΣ	9,8 - 11,8 KN	14,4 - 15,7 KN
ΣΥΧΝ. ΔΟΝΗΣΗΣ	600 - 695 V.P.M.	640 - 680 V.P.M.
ΔΙΑΣΤ. ΠΕΛΜΑΤΟΣ	300 x 250 mm	300 x 280 mm
ΒΑΡΟΣ	60 Kg	73 Kg
ΤΙΜΗ	2.250 €	2.890 €

- Υψηλής ποιότητας συμπίεστης, εξαιρετικής απόδοσης, με χαμηλό κόστος συντήρησης • 4-χρονοι κινητήρες βενζίνης.
- Στιβαρής κατασκευής πλαίσιο προστασίας κινητήρα, με υποδοχή ανάρτησης για εύκολη μεταφορά και μετακίνηση. • Μηχανισμός απορρόφησης δονήσεων για ξεκούραστη χρήση. • Διαθέτει τροχούς μεταφοράς και δοχείο νερού

CPC-95

✓ Μέγιστη κλίση
εδάφους 20°



KPC-160 H

✓ Με υδραυλικό μηχανισμό που
δίνει τη δυνατότητα
κίνησης εμπρός ή πίσω αλλά
και επί τόπου συμπίεσης
✓ Μέγιστη κλίση εδάφους 30°



4χρονος
Βενζινοκινητήρας

HONDA

ΚΩΔΙΚΟΣ	63086	63085
ΤΥΠΟΣ	CPC-95	KPC-160 H
ΚΙΝΗΤΗΡΑΣ	HONDA-4Τ GX 160	HONDA-4Τ GX 200
ΙΣΧΥΣ	5,5 HP	6,5 HP
ΔΥΝΑΜΗ ΔΟΝΗΣΗΣ	15 KN	27 KN
ΣΥΧΝ. ΔΟΝΗΣΗΣ	6000 V.P.M./100 Hz	5400 V.P.M./90 Hz
ΤΑΧΥΤΗΤΑ	20-25 m/min	20-25 m/min
ΔΙΑΣΤ. ΠΕΛΜΑΤΟΣ	525 x 500 mm	700 x 430 mm
ΒΑΡΟΣ	95 Kg	160 Kg
ΤΙΜΗ	1.490 €	3.350 €

**ΠΡΟΑΙΡΕΤΙΚΟΣ
ΕΞΟΠΛΙΣΜΟΣ**

Πατάκι για κυβόλιθους

ΚΩΔΙΚΟΣ:	63096
ΤΙΜΗ:	135 €

**ΠΡΟΑΙΡΕΤΙΚΟΣ
ΕΞΟΠΛΙΣΜΟΣ**

Πατάκι για κυβόλιθους

ΚΩΔΙΚΟΣ:	63097
ΤΙΜΗ:	175 €

Ο διάσημος ιταλικός οίκος **BENINCA** που δραστηριοποιείται στους μηχανισμούς θυρών επαγγελματικών χώρων εδώ και 30 χρόνια, παρουσιάζει σήμερα τους μηχανισμούς **BYOU**, κατάλληλους για τις αυλόπορτες και γκαραζόπορτες των κατοικιών. Ό,τι είδος γκαραζόπορτας ή αυλόπορτας έχετε, τη λύση θα τη βρείτε σε ένα από τα παρακάτω kit. Οι μηχανισμοί διακρίνονται για την υψηλή ποιότητα κατασκευής, το σύγχρονο και μοντέρνο σχεδιασμό τους. Τα σημαντικότερα χαρακτηριστικά τους: **1) Ευκολία εγκατάστασης:** Τοποθετείται από εσάς εύκολα και γρήγορα, χωρίς τη βοήθεια τεχνικού. Στο DVD που περιλαμβάνεται στη συσκευασία θα βρείτε χρήσιμες οδηγίες για τα βασικά στάδια της εγκατάστασης. →



ΟΔΗΓΟΣ ΕΠΙΛΟΓΗΣ ΤΟΥ ΚΑΤΑΛΗΛΟΥ ΜΗΧΑΝΙΣΜΟΥ ΣΥΜΦΩΝΑ ΜΕ ΤΙΣ ΑΝΑΓΚΕΣ ΣΑΣ

Συρόμενες πόρτες

Kit για συρόμενες πόρτες μέχρι 400 Kg. (Διαστάσεις πύλης ύψος 1,5 x μήκος 5μ.)

Ανοιγόμενες πόρτες

Kit για ανοιγόμενες πόρτες μέχρι 2 μ. το κάθε φύλλο. (Μέγιστο μήκος πύλης 4 μ.)

Ανοιγόμενες πόρτες

Kit για ανοιγόμενες πόρτες μέχρι 1,80 μ. το κάθε φύλλο. (Μέγιστο μήκος πύλης 3,60 μ.). Για πύλες με μεγάλες κολώνες

Σπαστές γκαραζόπορτες

Kit για σπαστές οικιακές γκαραζόπορτες μέχρι 10 m²

Μονοκόμματα γκαραζόπορτες

Σετ για γκαραζόπορτες μέχρι 10 m²

1 FREEDOM

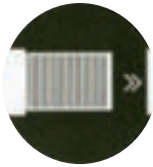

2 BEAUTY



3 PRETTY



4 JUMP



5 JUMP



1 FREEDOM

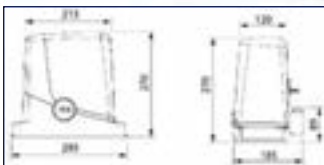

Περιέχει:

- Κεντρική μονάδα μοτέρ 24V DC με ενσωματωμένο δέκτη
- Ζευγάρι φωτοκύτταρα • Φανός
- Δύο τηλεχειριστήρια
- Προειδοποιητική ταμπέλα

ΚΩΔΙΚΟΣ	631201
ΤΑΣΗ ΤΡΟΦΟΔΟΣΙΑΣ	230 Vac
ΤΑΣΗ ΜΟΤΕΡ	24 Vdc
ΙΣΧΥΣ	80 W
ΡΕΥΜΑ ΛΕΙΤΟΥΡΓΙΑΣ	0,6 A
ΧΡΗΣΗ	ΣΥΧΝΗ
ΘΕΡΜΟΚΡΑΣΙΑ ΛΕΙΤΟΥΡΓΙΑΣ	-20°C / +70°C
ΧΡΟΝΟΣ ΑΝΟΙΓΜΑΤΟΣ	10m/min
ΒΑΘΜΟΣ ΠΡΟΣΤΑΣΙΑΣ	IP 44
ΜΕΓΙΣΤΟ ΒΑΡΟΣ ΦΥΛΛΟΥ	400 kg
ΒΑΡΟΣ	6,8 kg
ΤΙΜΗ	440 €

2 BEAUTY

Για πόρτες με άνοιγμα προς τα μέσα

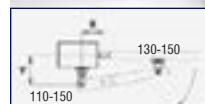

Περιέχει:

- Δύο γραμμικούς μηχανισμούς 24V DC
- Πίνακας ελέγχου 24V DC με ενσωματωμένο δέκτη
- Ζευγάρι φωτοκύτταρα • Δύο τηλεχειριστήρια • Φανός
- Προειδοποιητική ταμπέλα

ΚΩΔΙΚΟΣ	631202
ΤΑΣΗ ΤΡΟΦΟΔΟΣΙΑΣ	230 Vac
ΤΑΣΗ ΜΟΤΕΡ	24 Vdc
ΙΣΧΥΣ	80 W
ΡΕΥΜΑ ΛΕΙΤΟΥΡΓΙΑΣ	3,5 A
ΧΡΗΣΗ	ΣΥΧΝΗ
ΘΕΡΜΟΚΡΑΣΙΑ ΛΕΙΤΟΥΡΓΙΑΣ	-20°C / +70°C
ΤΑΧΥΤΗΤΑ ΑΝΟΙΓΜΑΤΟΣ 90°	12'' - 18''
ΒΑΘΜΟΣ ΠΡΟΣΤΑΣΙΑΣ	IP 44
ΜΕΓΙΣΤΟ ΜΗΚΟΣ ΚΑΘΕ ΦΥΛΛΟΥ	2 m
ΒΑΡΟΣ	4,2 kg
ΤΙΜΗ	510 €

→ **2) Ασφάλεια:** Η χαμηλή τάση (24 Volt) με την οποία λειτουργεί ο μηχανισμός κάνει ασφαλείς τις εργασίες εγκατάστασης, συνδεσμολογίας και προγραμματισμού. Επίσης, διαθέτει σύστημα anti-crush μέσω αμπερομετρικών καταγραφών, μετρίζοντας έτσι τον κίνδυνο ζημιάς ή ατυχήματος. **3) Οικονομία στην κατανάλωση ρεύματος:** Οι μηχανισμοί **BYOU** έχουν σχεδιαστεί στη λογική της εξοικονόμησης ενέργειας. Έτσι σε κατάσταση αναμονής η κατανάλωση ρεύματος είναι μικρότερη από 300 mW που σημαίνει εξοικονόμηση ρεύματος 250 KWh το χρόνο. Η εξοικονόμηση χρημάτων είναι ακόμη ένα σημαντικό πλεονέκτημα έναντι των παραδοσιακών μηχανισμών.

3

PRETTY

Για πόρτες με άνοιγμα προς τα μέσα ή προς τα έξω



Περιέχει:

- Δύο 24V DC αρθρωτούς μηχανισμούς με ενσωματωμένους δέκτες
- Ζευγάρι φωτοκύτταρα
- Φανός
- Δύο τηλεχειριστήρια
- Προειδοποιητική ταμπέλα

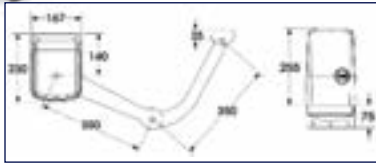

ΚΩΔΙΚΟΣ	631203
ΤΑΣΗ ΤΡΟΦΟΔΟΣΙΑΣ	230 Vac
ΤΑΣΗ ΜΟΤΕΡ	24 Vdc
ΙΣΧΥΣ	75 W
ΡΕΥΜΑ ΛΕΙΤΟΥΡΓΙΑΣ	0,6 A
ΧΡΗΣΗ	ΣΥΧΝΗ
ΘΕΡΜΟΚΡΑΣΙΑ ΛΕΙΤΟΥΡΓΙΑΣ	-20°C / +70°C
ΧΡΟΝΟΣ ΑΝΟΙΓΜΑΤΟΣ	14"
ΒΑΘΜΟΣ ΠΡΟΣΤΑΣΙΑΣ	IP 44
ΜΕΓΙΣΤΟ ΜΗΚΟΣ ΦΥΛΛΟΥ	1,8 m
ΒΑΡΟΣ	7,9 kg
ΤΙΜΗ	650 €

4

5

JUMP



*Στην περίπτωση εγκατάστασης του μηχανισμού για μονοκόμματα γκαραζόπορτα οροφής απαραίτητο εξάρτημα είναι ο οδηγός με κωδ. 631209.

Περιέχει:

- Κεντρική μονάδα μοτέρ 24V DC με ενσωματωμένο δέκτη
- Ένα τηλεχειριστήριο

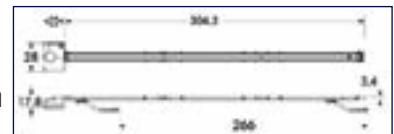

ΚΩΔΙΚΟΣ	631204
ΤΑΣΗ ΤΡΟΦΟΔΟΣΙΑΣ	230 Vac
ΤΑΣΗ ΜΟΤΕΡ	24 Vdc
ΙΣΧΥΣ	140 W
ΡΕΥΜΑ ΛΕΙΤΟΥΡΓΙΑΣ	1,0 A
ΧΡΗΣΗ	ΣΥΧΝΗ
ΘΕΡΜΟΚΡΑΣΙΑ ΛΕΙΤΟΥΡΓΙΑΣ	-20°C / +70°C
ΧΡΟΝΟΣ ΑΝΟΙΓΜΑΤΟΣ	9,8 m/1'
ΒΑΘΜΟΣ ΠΡΟΣΤΑΣΙΑΣ	IP 40
ΒΑΡΟΣ	10,5 kg
ΤΙΜΗ	230 €

ΕΞΑΡΤΗΜΑΤΑ

ΦΩΤΟΚΥΤΤΑΡΑ



Σετ φωτοκύτταρα

ΚΩΔ.: 631205
ΤΙΜΗ: 55 €



Σετ φωτοκύτταρα σε κολώνες Προαιρετικός εξοπλισμός. Κατάλληλο για όλους τους μηχανισμούς.

ΚΩΔ.: 631206
ΤΙΜΗ: 110 €

ΚΡΕΜΑΓΙΕΡΕΣ

Απαραίτητες για συρόμενες πόρτες. Συνεργάζονται με το μηχανισμό FREEDOM.

Κρεμαγιέρα

Γαλβανιζέ σετ 4 τεμαχίων. Διαστάσεις τεμαχίου: 30x12x1000 mm.

ΚΩΔΙΚΟΣ: 631207
ΤΙΜΗ ΣΕΤ: 60 €

Κρεμαγιέρα

Συνθετικό υλικό σετ 4 τεμαχίων. Διαστάσεις τεμαχίου: 26x40x1000 mm.

ΚΩΔΙΚΟΣ: 631208
ΤΙΜΗ ΣΕΤ: 50 €

* ΟΔΗΓΟΣ

Οδηγός για μονοκόμματα γκαραζόπορτες οροφής. Απαραίτητο εξάρτημα του μηχανισμού JUMP (5).



ΚΩΔ.: 631209 ΤΙΜΗ: 120 €

ΧΕΙΡΙΣΤΗΡΙΑ

Τηλεχειριστήριο έξτρα



ΚΩΔ.: 631210 ΤΙΜΗ: 20 €

Διακόπτης με κλειδί



ΚΩΔ.: 631211 ΤΙΜΗ: 30 €

ΦΑΡΟΣ



ΚΩΔ.: 631212 ΤΙΜΗ: 39 €

ΜΠΑΤΑΡΙΑ & ΚΛΕΙΔΑΡΙΑ

Κλειδαριά

Προαιρετικός εξοπλισμός. Κατάλληλο για σπαστές γκαραζόπορτες (μέγιστο πάχος έως 50 mm). Παρέχει τη δυνατότητα ξεκλειδώματος από την εξωτερική πλευρά.



ΚΩΔ.: 631213 ΤΙΜΗ: 35 €

Σετ φορτιστής & μπαταρίες

Προαιρετικός εξοπλισμός. Κατάλληλο για όλους τους μηχανισμούς. Εξασφαλίζει τη λειτουργία του μηχανισμού σε περίπτωση διακοπής ρεύματος.



ΚΩΔ.: 631214 ΤΙΜΗ: 195 €

BTC-500

ΚΩΔΙΚΟΣ	42639
ΤΥΠΟΣ	BTC-500
ΚΟΠΗ	
ευθεία 0° (mm)	530
διαγώνιο 45° (mm)	350
ΤΙΜΗ	38 €

- ✓ Ατσάλινη βάση
- ✓ Πλάτος 180 mm

BTC-530

ΚΩΔΙΚΟΣ	42629
ΤΥΠΟΣ	BTC-530
ΚΟΠΗ	
ευθεία 0° (mm)	530
διαγώνιο 45° (mm)	375
ΤΙΜΗ	60 €

- ✓ Βάση αλουμινίου

ΕΠΑΓΓΕΛΜΑΤΙΚΗ ΣΕΙΡΑ

- ✓ Βάση αλουμινίου
- ✓ Ενισχυμένη λαβή από χυτό αλουμίνιο, για κοπές ακριβείας
- ✓ Ρύθμιση ύψους κοπής
- ✓ Εύκολη ρύθμιση για γωνιακές κοπές μέχρι 45°
- ✓ Δυνατότητα αντικατάστασης του καρβιδίου (∅ 16 x ∅ 4 x 3 mm)

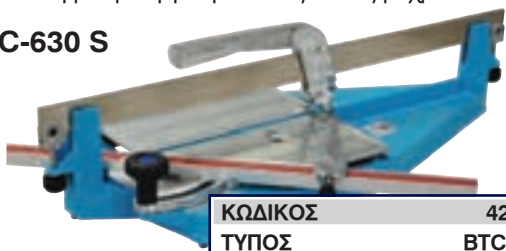
BTC-630 S

ΚΩΔΙΚΟΣ	42633
ΤΥΠΟΣ	BTC-630 S
ΚΟΠΗ	
ευθεία 0° (mm)	630
διαγώνιο 45° (mm)	445
ΤΙΜΗ	120 €

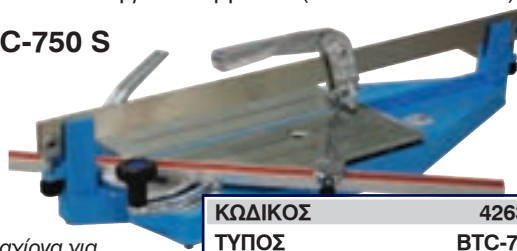
BTC-750 S

ΚΩΔΙΚΟΣ	42634
ΤΥΠΟΣ	BTC-750 S
ΚΟΠΗ	
ευθεία 0° (mm)	750
διαγώνιο 45° (mm)	530
ΤΙΜΗ	160 €

με βραχίονα για
εύκολη κοπή μεγάλων
πλακιδίων

ΚΟΦΤΕΣ ΠΛΑΚΙΔΙΩΝ ΗΛΕΚΤΡΙΚΟΙ
TC - 180 C

ΚΟΦΤΗΣ ΠΛΑΚΙΔΙΩΝ ΟΙΚΟΝΟΜΙΚΟΥ ΤΥΠΟΥ ∅180 mm - ECO

- ✓ Ηλεκτρικός κόφτης πλακιδίων υγρής κοπής
- ✓ Με δυνατότητα πλαγιοκοπής
- ✓ Συνοδεύεται με δίσκο ∅ 180 mm

ΑΝΤΑΛΛΑΚΤΙΚΟΙ ΔΙΣΚΟΙ

ΚΩΔΙΚΟΣ: 44135	ΑΠΛΟΣ	ΤΙΜΗ: 20,00 €
ΚΩΔΙΚΟΣ: 68099	GRINDING	ΤΙΜΗ: 22,50 €

ΚΩΔΙΚΟΣ	42694
ΤΥΠΟΣ	TC-180 C
ΙΣΧΥΣ (Watt)	450
ΔΙΣΚΟΣ ∅ (mm)	180 x 22,2 x 2,2
ΤΡΑΠΕΖΙ (mm)	330 x 360
ΣΤΡΟΦΕΣ (R.P.M.)	2950
ΚΟΠΗ 0° (mm)	34
ΚΛΙΣΗ ΤΡΑΠΕΖΙΟΥ	0°- 45°
ΒΑΡΟΣ (Kg)	9,6
ΤΙΜΗ	69 €

ATR - 180 (∅ 180 mm)
ATR - 200 L (∅ 200 mm - μακρύ)
ATR - 230 (∅ 230 mm)

- ✓ Ηλεκτρικοί κόφτες πλακιδίων υγρής κοπής με αντλία νερού
- ✓ Με δυνατότητα πλαγιοκοπής
- ✓ Συνοδεύονται με δίσκο κοπής και βάση

ΑΝΤΑΛΛΑΚΤΙΚΟΣ ΔΙΣΚΟΣ για 42696

ΚΩΔΙΚΟΣ: 44141 ∅180 x 25,4 mm ΤΙΜΗ: 27 €

ΑΝΤΑΛΛΑΚΤΙΚΟΣ ΔΙΣΚΟΣ για 42681

ΚΩΔΙΚΟΣ: 44142 ∅200 x 25,4 mm ΤΙΜΗ: 30 €

ΚΩΔΙΚΟΣ	42696	42681	42698
ΤΥΠΟΣ	ATR - 180	ATR - 200 L	ATR - 230
ΙΣΧΥΣ (Watt)	600	800	800
ΤΑΣΗ (V/Hz)	230/50	230/50	230/50
ΔΙΣΚΟΣ ∅ (mm)	180 x 25,4 x 2,2	200 x 25,4 x 2,4	230 x 25,4 x 3,4
ΣΤΡΟΦΕΣ (R.P.M.)	2950	2950	2950
ΚΟΠΗ 0° (mm)	25	36	48
45° (mm)	18	29	38
ΜΗΚΟΣ ΚΟΠΗΣ max.	420 mm	720 mm	520 mm
ΤΡΑΠΕΖΙ (mm)	682 x 394	990 x 394	790x394
ΒΑΡΟΣ (Kg)	25	31	27,5
ΤΙΜΗ	230 €	290 €	270 €

ΑΝΤΑΛΛΑΚΤΙΚΟΣ ΔΙΣΚΟΣ για 42698

ΚΩΔΙΚΟΣ: 44147 ∅230 x 25,4 mm ΤΙΜΗ: 34 €

ΣΚΑΛΕΣ ΜΕΤΑΛΛΙΚΕΣ

BÜLLE
MACHINERY - TOOLS

Σκαλοσκαμπό με πιστοποίηση EN131.

EU Standard
EN131

150 KGS
Maximum load



ΚΩΔΙΚΟΣ	ΤΥΠΟΣ	ΣΚΑΛΙΑ	A (mm)	B (mm)	C (mm)	ΔΙΑΣΤ. ΣΚΑΛΙΟΥ	ΒΑΡΟΣ	ΤΙΜΗ
631001	SK 2	2	850	470	245	380x260 mm	4,2 kg	24 €
631002	SK3	3	1190	680	245	370x260 mm	6,0 kg	33 €
631003	SK4	4	1430	895	245	370x260 mm	8,3 kg	42 €

ΣΚΑΛΕΣ ΑΛΟΥΜΙΝΙΟΥ

BÜLLE
MACHINERY - TOOLS

Σκάλες με πιστοποίηση EN131

EU Standard
EN131

150 KGS
Maximum load



ΚΩΔΙΚΟΣ	ΤΥΠΟΣ	ΣΚΑΛΙΑ	A (mm)	B (mm)	C (mm)	D (mm)	E (mm)	ΔΙΑΣΤ. ΑΝΩ ΣΚΑΛΙΟΥ	ΒΑΡΟΣ	ΤΙΜΗ
631070	SA 2+1	2+1	1205	630	600	375	225	250x230 mm	2,74 kg	34 €
631071	SA 3+1	3+1	1430	840	720	400	225	250x230 mm	3,15 kg	38 €
631072	SA 4+1	4+1	650	1045	840	415	225	250x230 mm	3,58 kg	44 €
631073	SA 5+1	5+1	1880	1270	980	430	225	250x230 mm	4,29 kg	52 €
631074	SA 6+1	6+1	2110	1490	1110	455	225	250x230 mm	5,06 kg	62 €
631075	SA 7+1	7+1	2330	1695	1220	480	225	250x230 mm	5,46 kg	70 €

ΜΟΝΕΣ

Σκάλες με πιστοποίηση EN131

EU Standard
EN131

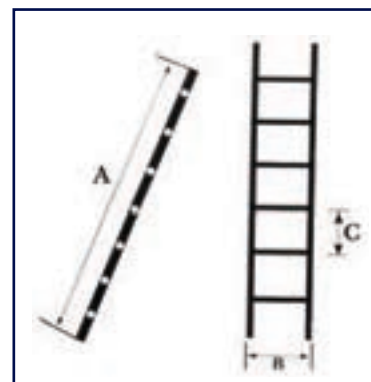
150 KGS
 Maximum load

ΚΩΔΙΚΟΣ	ΤΥΠΟΣ	ΣΚΑΛΙΑ	A (mm)	B (mm)	C (mm)	ΔΙΑΣΤ. ΣΚΑΛΙΟΥ	ΒΑΡΟΣ	ΤΙΜΗ
631101	S7	7	2055	372	290	30x30 mm	3,27 kg	39 €
631102	S9	9	2635	372	290	30x30 mm	4,06 kg	49 €

ΔΙΠΛΕΣ ΕΠΕΚΤΕΙΝΟΜΕΝΕΣ

Σκάλες με πιστοποίηση EN131

EU Standard
EN131

150 KGS
 Maximum load

Με βάση -
πέλαμα
με αντιολι-
σθητικά
πατάκια για
μεγαλύτερη
ευστάθεια.



ΚΩΔΙΚΟΣ	ΤΥΠΟΣ	ΣΚΑΛΙΑ	A (mm)	B (mm)	C (mm)	ΔΙΑΣΤ. ΣΚΑΛΙΟΥ	E (mm)	F (mm)	ΒΑΡΟΣ	ΤΙΜΗ
631110	SS7	14 (2x7)	2015	2000	280	30x30 mm	441	3410	7,2 kg	89 €
631111	SS9	18 (2x9)	2615	2550	280	30x30 mm	441	4540	8,79 kg	109 €
631112	SS11	22 (2x11)	3175	3100	280	30x30 mm	441	5600	10,4 kg	129 €
631113	SS14	28 (2x14)	4015	3915	290	30x30 mm	441	7330	12,8 kg	175 €

ΤΡΙΠΛΕΣ ΕΠΕΚΤΕΙΝΟΜΕΝΕΣ

Σκάλες με πιστοποίηση EN131

**EU Standard
EN131**

150 KGS
Maximum load

Με βάση -
πέλα
με αντιολι-
σθητικά
πατάκια για
μεγαλύτερη
ευστάθεια.



ΚΩΔΙΚΟΣ	ΤΥΠΟΣ	ΣΚΑΛΙΑ	A (mm)	B (mm)	C (mm)	D (mm)	E (mm)	F (mm)	G (mm)	ΔΙΑΣΤ. ΣΚΑΛΙΟΥ	ΒΑΡΟΣ	ΤΙΜΗ
631120	SSS 8	24 (3x8)	2300	3440	2070	1200	790	4800	280	30x30 mm	12,1 kg	144 €
631121	SSS 9	27 (3x9)	2580	3950	2340	1300	880	5650	280	30x30 mm	13,3 kg	159 €
631122	SSS10	30 (3x10)	2860	4600	2610	1550	900	6500	280	30x30 mm	14,5 kg	175 €
631123	SSS 11	33 (3x11)	3140	5150	2880	1800	940	7400	280	30x30 mm	15,7 kg	193 €
631124	SSS 12	36 (3x12)	3420	5800	3150	2100	990	8250	280	30x30 mm	16,9 kg	207 €

ΠΟΛΥΜΟΡΦΙΚΕΣ ΣΚΑΛΕΣ

Σκάλες με πιστοποίηση EN131

**EU Standard
EN131**

150 KGS
Maximum load



ΚΩΔΙΚΟΣ	ΤΥΠΟΣ	ΣΚΑΛΙΑ	A (mm)	B (mm)	C (mm)	ΔΙΑΣΤ. ΣΚΑΛΙΟΥ	ΒΑΡΟΣ	ΤΙΜΗ
631140	SP 4x3	12 (4x3)	970	1850	3680	30x30 mm	10,5 kg	97 €
631142	SP 4x4	16 (4x4)	1200	2330	4680	30x30 mm	14,1 kg	128 €

ΠΤΥΣΣΟΜΕΝΕΣ ΤΗΛΕΣΚΟΠΙΚΕΣ

Σκάλες με πιστοποίηση EN131

EU Standard
EN131

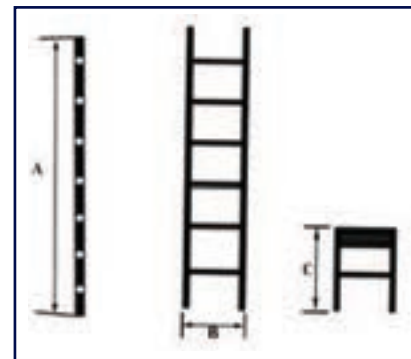
150 KGS
 Maximum load

ΚΩΔΙΚΟΣ	ΤΥΠΟΣ	ΣΚΑΛΙΑ	A (mm)	B (mm)	C (mm)	ΔΙΑΣΤ. ΣΚΑΛΙΟΥ	ΒΑΡΟΣ	ΤΙΜΗ
631150	PA9	9	2650	460	740	30x30 mm	7,2 kg	105 €
631151	PA11	11	3230	460	800	30x30 mm	9,3 kg	130 €
631152	PA13	13	3810	460	850	30x30 mm	10,6 kg	150 €

ΤΗΛΕΣΚΟΠΙΚΗ ΑΡΘΡΩΤΗ

 Σκάλες με πιστοποίηση
 EN131

EU Standard
EN131

150 KGS
 Maximum load

ΚΩΔΙΚΟΣ	ΤΥΠΟΣ	ΣΚΑΛΙΑ	A (mm)	B (mm)	C (mm)	D (mm)	E (mm)	F (mm)	ΔΙΑΣΤ. ΣΚΑΛΙΟΥ	ΒΑΡΟΣ	ΤΙΜΗ
631165	PDS 13	12	1800	1100	3680	1830	440	800	30x30 mm	11,5 kg	198 €

ΚΑΒΑΛΕΤΑ ΑΛΟΥΜΙΝΙΟΥ

Καβαλέτα με πιστοποίηση EN131

EU Standard
EN131

150 KGS
 Maximum load



ΚΩΔΙΚΟΣ	631020
ΤΥΠΟΣ	ΚΑ 2
ΒΑΡΟΣ	1,5 kg
ΤΙΜΗ	22 €

ΚΩΔΙΚΟΣ	631021
ΤΥΠΟΣ	ΚΑ 3
ΒΑΡΟΣ	2,2 kg
ΤΙΜΗ	32 €

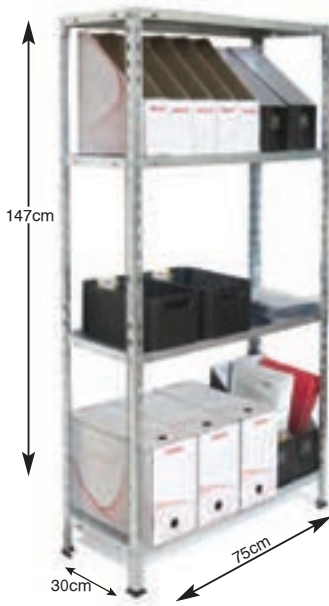

ΜΕΤΑΛΛΙΚΕΣ ΡΑΦΙΕΡΕΣ

ΓΑΛΒΑΝΙΖΕ



Με 4 ράφια
max. φορτίο
40kg / ράφι

Κωδικός: 610405
Τιμή: 23 €

ΛΕΥΚΗ

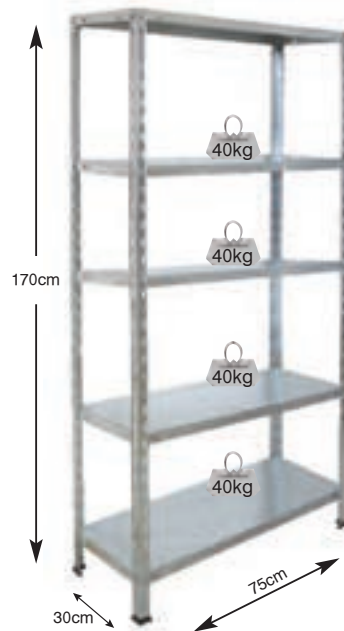

Με 5 ράφια

Κωδικός: 610406
Τιμή: 32 €

ΓΑΛΒΑΝΙΖΕ

Με 5 ράφια

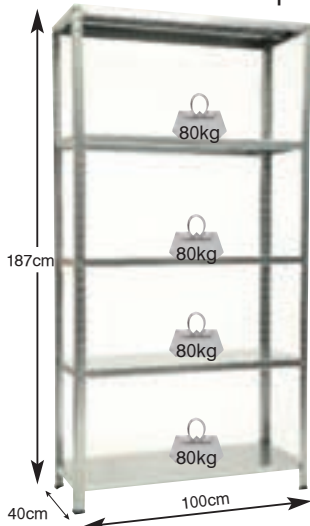

Κωδικός:
610402
Τιμή: 54 €

ΓΑΛΒΑΝΙΖΕ

Με 5 ράφια

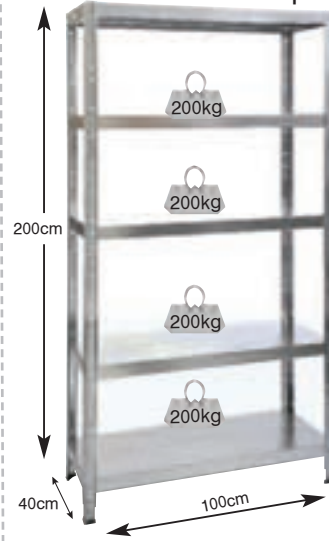

Κωδικός:
610401
Τιμή: 75 €

ΓΑΛΒΑΝΙΖΕ

Με 5 ράφια

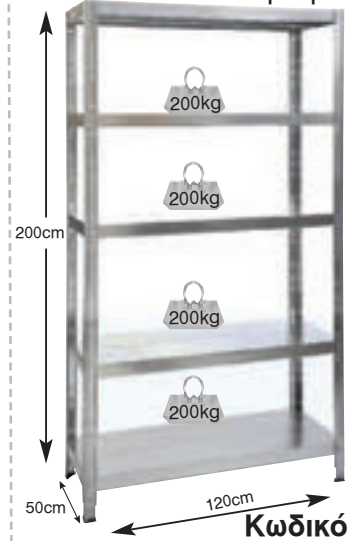

Κωδικός:
610403
Τιμή: 95 €

ΓΑΛΒΑΝΙΖΕ ΜΕ ΞΥΛΙΝΟ ΡΑΦΙ



Κωδικός:
610407
με 5 ράφια
(νοβοπάν)
Τιμή: 65 €

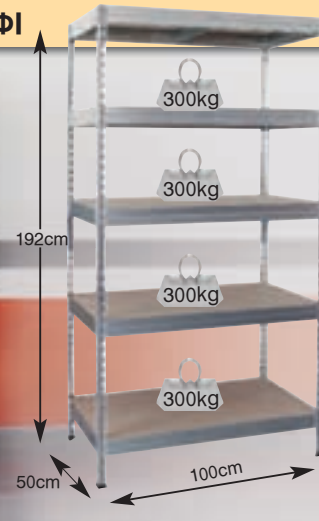

Κωδικός:
610408
με 5 ράφια
(νοβοπάν)
Τιμή: 75 €

ΚΟΥΤΙΑ ΑΠΟΘΗΚΕΥΣΗΣ ΙΤΑΛΙΑΣ



612
Κουτί αποθήκευσης
με
16 συρτάρια

ΚΩΔΙΚΟΣ	ΔΙΑΣΤΑΣΕΙΣ (ΠxΒxΥ)	ΤΙΜΗ
610105	382x148x230	26 €

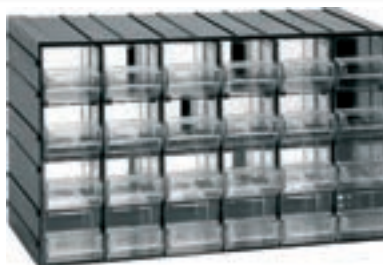

611
Κουτί αποθήκευσης
με 24 συρτάρια

ΚΩΔΙΚΟΣ	ΔΙΑΣΤΑΣΕΙΣ (ΠxΒxΥ)	ΤΙΜΗ
610104	382x148x230	30 €

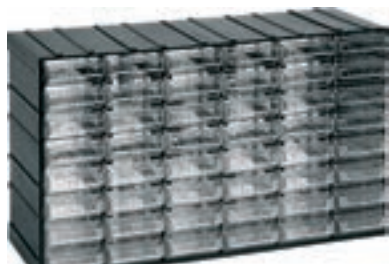

601
Κουτί αποθήκευσης
με 48 συρτάρια

ΚΩΔΙΚΟΣ	ΔΙΑΣΤΑΣΕΙΣ (ΠxΒxΥ)	ΤΙΜΗ
610103	382x148x230	37 €

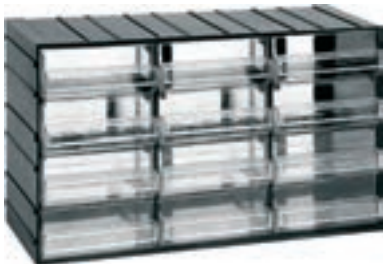

613
Κουτί αποθήκευσης
με 12 συρτάρια

ΚΩΔΙΚΟΣ	ΔΙΑΣΤΑΣΕΙΣ (ΠxΒxΥ)	ΤΙΜΗ
610106	382x148x230	23 €



622
Κουτί
αποθήκευσης
με 12
συρτάρια.

ΚΩΔΙΚΟΣ	ΔΙΑΣΤΑΣΕΙΣ (ΠxΒxΥ)	ΤΙΜΗ
610109	382x148x230	24 €



702
Κουτί
αποθήκευσης
με 6
συρτάρια

ΚΩΔΙΚΟΣ	ΔΙΑΣΤΑΣΕΙΣ (ΠxΒxΥ)	ΤΙΜΗ
610111	382x290x230	39 €



701
Κουτί
αποθήκευσης
με 9
συρτάρια

ΚΩΔΙΚΟΣ	ΔΙΑΣΤΑΣΕΙΣ (ΠxΒxΥ)	ΤΙΜΗ
610110	382x290x230	44 €

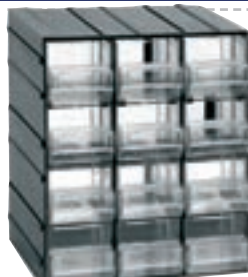

511
Κουτί
αποθήκευσης
με 12 συρτάρια

ΚΩΔΙΚΟΣ	ΔΙΑΣΤΑΣΕΙΣ (ΠxΒxΥ)	ΤΙΜΗ
610101	192x148x230	15 €



ΚΩΔΙΚΟΣ	ΔΙΑΣΤΑΣΕΙΣ (ΠxΒxΥ)	ΤΙΜΗ
610112	190x142x228	12 €

Για ερασιτεχνική χρήση

HOBBY 12
Κουτί
αποθήκευσης
με 12 συρτάρια

HOBBY 24
Κουτί
αποθήκευσης
με 24 συρτάρια



ΚΩΔΙΚΟΣ	ΔΙΑΣΤΑΣΕΙΣ (ΠxΒxΥ)	ΤΙΜΗ
610113	377x142x228	22 €



ΠΛΑΣΤΙΚΑ ΣΚΑΦΑΚΙΑ ΙΤΑΛΙΑΣ

ΓΕΝΙΚΗΣ ΧΡΗΣΗΣ



* Σημείωση:
Οι κωδικοί 610155 &
610156 συνδυάζονται
με τη διάτρητη πλάτη
για σκαφάκια.
Κωδ. 66416,
σελίδα: 148.

ΚΩΔΙΚΟΣ	ΤΥΠΟΣ	ΔΙΑΣΤ. (ΠxΒxΥ)	ΣΥΣΚ.	ΤΙΜΗ
610155	102	103x166x73	36 τεμ.	0,73 €
610156	103	146x237x124	24 τεμ.	1,95 €
610157	104	205x335x149	21 τεμ.	4,70 €
610158	105	305x480x177	12 τεμ.	8,50 €

ΒΑΡΕΩΣ ΤΥΠΟΥ



ΚΩΔΙΚΟΣ	ΤΥΠΟΣ	ΔΙΑΣΤΑΣΕΙΣ (ΠxΒxΥ)	ΤΙΜΗ
610161	B3	150x240x125	2,90 €
610162	D4	212x360x165	6,20 €
610163	E5	313x504x190	11,00 €

> Αντλίες

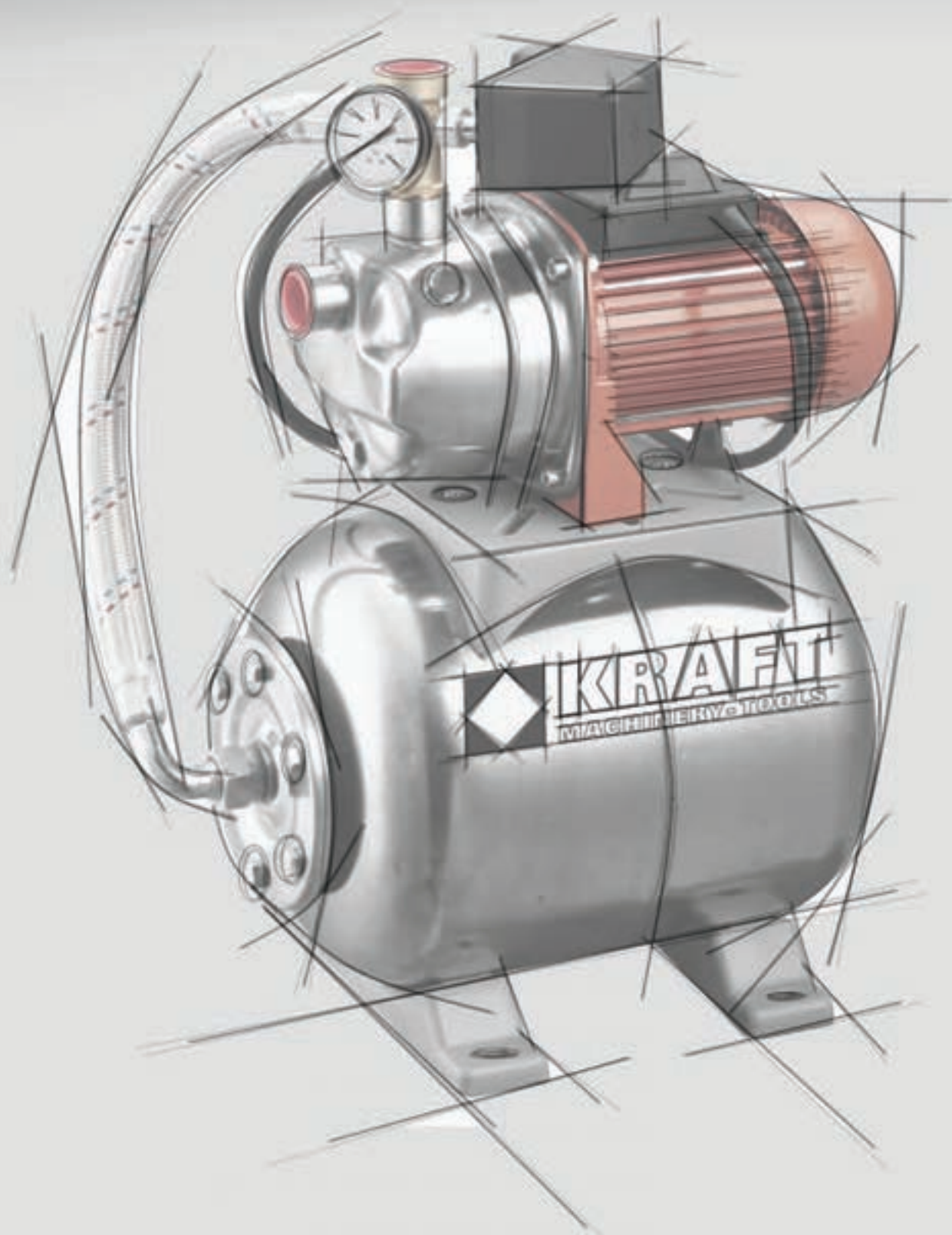

ΓΙΑ ΟΜΒΡΙΑ ΥΔΑΤΑ

- Υποβρύχια αντλιάκια με φλοτέρ κατάλληλα για καθαρά νερά ειδικά σχεδιασμένα για χαμηλή αναρρόφηση υγρών έως και 2mm.

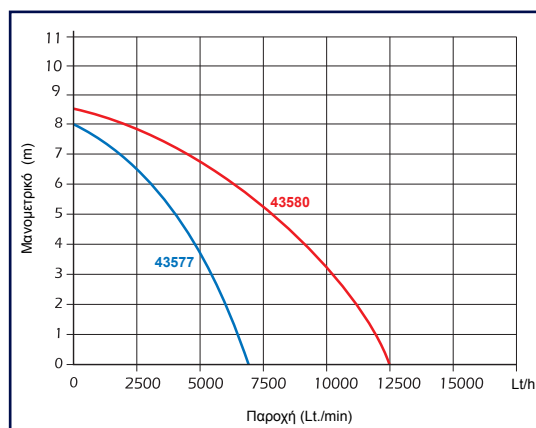

ΚΩΔΙΚΟΣ	43577	43580
ΤΥΠΟΣ	SP 400	SP 750
ΙΣΧΥΣ	400 Watt	750 Watt
ΤΑΣΗ	230V / 50Hz	230V / 50Hz
ΠΑΡΟΧΗ (max)	7000 lt/h	12500 lt/h
ΜΑΝΟΜΕΤΡΙΚΟ	8m (max)	8,5m (max)
ΒΥΘΙΣΗ ΑΝΤΛΙΑΣ max.	7m	7m
ΣΤΟΜΙΟ	1"-1"1/4-1"1/2	1"-1"1/4-1"1/2
ΚΑΛΩΔΙΟ	10 m	10 m
ΜΕΓ. ΣΩΜΑΤΙΔΙΩΝ	5 mm (max)	5 mm (max)
ΔΙΑΣΤ. ΣΥΣΚ. (ΜxΠxΥ)	22x18x33 cm	22x18x34 cm
ΔΙΑΣΤ. ΑΝΤΛΙΑΣ* (ΠxΥ)	23x31 cm	23x32 cm
ΒΑΡΟΣ	4,49 kg	5,33 kg
ΤΙΜΗ	52 €	65 €

ΓΙΑ ΑΚΑΘΑΡΤΑ ΥΔΑΤΑ

- Υποβρύχια αντλιάκια νέας σχεδίασης κατάλληλα για ακαθάρτα νερά με περιεκτικότητα

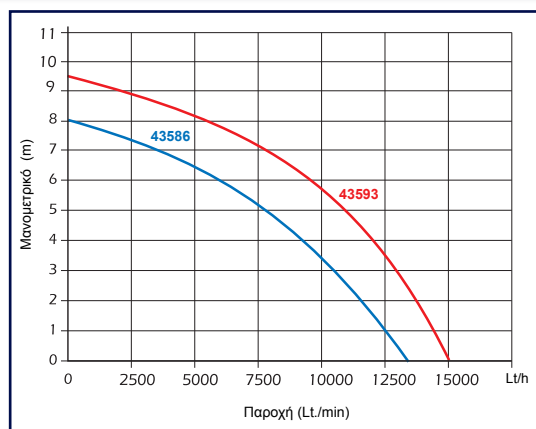

ΚΩΔΙΚΟΣ	43586	43593
ΤΥΠΟΣ	SPD 750	SPD 1000
ΙΣΧΥΣ	750 Watt	1000 Watt
ΤΑΣΗ	230V / 50Hz	230V / 50Hz
ΠΑΡΟΧΗ (max)	13000 lt/h	15000 lt/h
ΜΑΝΟΜΕΤΡΙΚΟ	8m (max)	9,5m (max)
ΒΥΘΙΣΗ ΑΝΤΛΙΑΣ max.	7m	7m
ΣΤΟΜΙΟ	1"-1"1/4-1"1/2	1"-1"1/4-1"1/2
ΚΑΛΩΔΙΟ	10 m	10 m
ΜΕΓ. ΣΩΜΑΤΙΔΙΩΝ	35 mm (max)	35 mm (max)
ΔΙΑΣΤ. ΣΥΣΚ. (ΜxΠxΥ)	22x18x36 cm	24x19x41 cm
ΔΙΑΣΤ. ΑΝΤΛΙΑΣ* (ΠxΥ)	21x35 cm	24x40 cm
ΒΑΡΟΣ	5,38 kg	7,18 kg
ΤΙΜΗ	62 €	88 €

* Στις διαστάσεις το πλάτος αναφέρεται στην ολική διάσταση της αντλίας και της γωνίας εξόδου.

ΓΙΑ ΟΜΒΡΙΑ ΥΔΑΤΑ / INOX

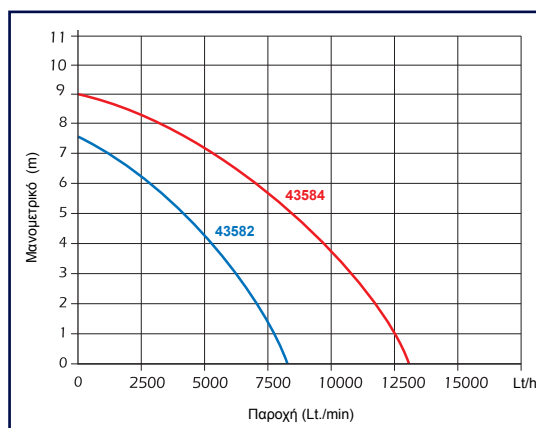

ΚΩΔΙΚΟΣ	43582	43584
ΤΥΠΟΣ	SP 550 X	SP 900 X
ΙΣΧΥΣ	550 Watt	900 Watt
ΤΑΣΗ	230V / 50Hz	230V / 50Hz
ΠΑΡΟΧΗ (max)	8500 lt/h	13000 lt/h
ΜΑΝΟΜΕΤΡΙΚΟ	7,5m (max)	9m (max)
ΒΥΘΙΣΗ ΑΝΤΛΙΑΣ max.	7m	5m
ΣΤΟΜΙΟ	1"-1"1/4	1"-1"1/4
ΚΑΛΩΔΙΟ	10 m	10 m
ΜΕΓ. ΣΩΜΑΤΙΔΙΩΝ	5 mm (max)	5 mm (max)
ΔΙΑΣΤ. ΣΥΣΚ. (ΜxΠxΥ)	22x16x31 cm	22x16x32 cm
ΔΙΑΣΤ. ΑΝΤΛΙΑΣ	31x15 cm	30x15 cm
ΒΑΡΟΣ	5,63 kg	6,25 kg
ΤΙΜΗ	84 €	102 €

ΓΙΑ ΑΚΑΘΑΡΤΑ ΥΔΑΤΑ / INOX

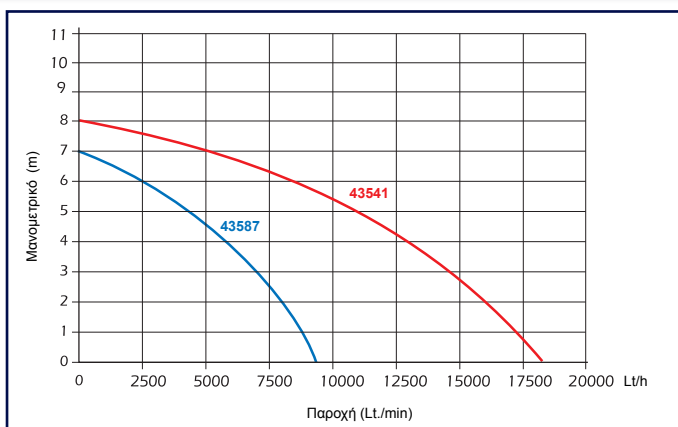

ΚΩΔΙΚΟΣ	43587	43541
ΤΥΠΟΣ	SPD 550 X	SPD 1100 XP
ΙΣΧΥΣ	550 Watt	1100 Watt
ΤΑΣΗ	230V / 50Hz	230V / 50Hz
ΠΑΡΟΧΗ (max)	9500 lt/h	18500 lt/h
ΜΑΝΟΜΕΤΡΙΚΟ	7m (max)	8m (max)
ΒΥΘΙΣΗ ΑΝΤΛΙΑΣ max.	7m	7m
ΣΤΟΜΙΟ	1"-1"1/4-1"1/2	1"-1"1/4-1"1/2
ΚΑΛΩΔΙΟ	10 m	10 m
ΜΕΓ. ΣΩΜΑΤΙΔΙΩΝ	35 mm (max)	20 mm (max)
ΔΙΑΣΤ. ΣΥΣΚ. (ΜxΠxΥ)	22x18x38 cm	24x18x41 cm
ΔΙΑΣΤ. ΑΝΤΛΙΑΣ* (ΠxΥ)	23x36 cm	24x39 cm
ΒΑΡΟΣ	5,86 kg	7,71 kg
ΤΙΜΗ	90 €	104 €

* Στις διαστάσεις το πλάτος αναφέρεται στην ολική διάσταση της αντλίας και της γωνίας εξόδου.

SP 800X-3V



ΚΩΔΙΚΟΣ	43595
ΤΥΠΟΣ	SP 800X-3V
ΙΣΧΥΣ	800 Watt
ΤΑΣΗ	230V/50Hz
ΠΑΡΟΧΗ (max.)	5500lt/h
ΜΑΝΟΜΕΤΡΙΚΟ	30m
ΜΕΓ. ΒΑΘΟΣ ΒΥΘΙΣΜΑΤΟΣ	7m
ΣΤΟΜΙΟ	1"
ΚΑΛΩΔΙΟ	10m
ΜΕΓ. ΣΩΜΑΤΙΔΙΩΝ	0,5mm
ΔΙΑΣΤ. ΣΥΣΚ. (ΜxΠxΥ)	22x16x37 cm
ΔΙΑΣΤ. ΑΝΤΛΙΑΣ* (ΠxΥ)	23x36 cm
ΒΑΡΟΣ	7,81 kg
ΤΙΜΗ	115 €

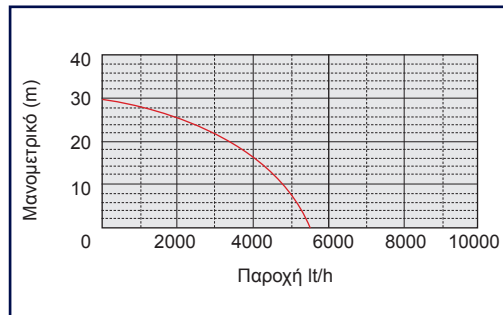

* Στις διαστάσεις το πλάτος αναφέρεται στην ολική διάσταση της αντλίας και της γωνίας εξόδου.

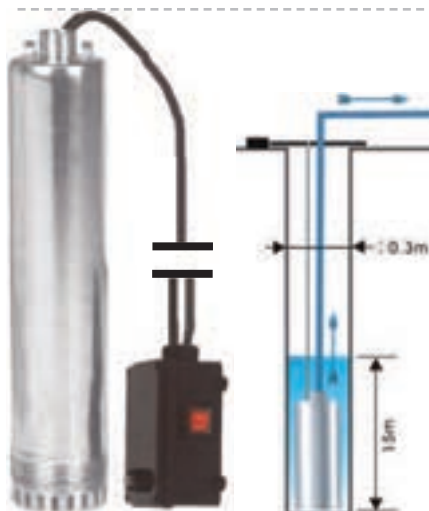

DWP 900

ΚΩΔΙΚΟΣ	43594
ΤΥΠΟΣ	DWP 900
ΙΣΧΥΣ	900 Watt
ΤΑΣΗ	230V / 50Hz
ΠΑΡΟΧΗ (max)	4500 lt/h
ΜΑΝΟΜΕΤΡΙΚΟ	60 m (max)
ΒΥΘΙΣΗ ΑΝΤΛΙΑΣ	16 m (max)
ΣΤΟΜΙΟ	1"
ΚΑΛΩΔΙΟ	20 m
ΜΕΓ. ΣΩΜΑΤΙΔΙΩΝ	1.5 mm (max)
ΔΙΑΣΤ. ΣΥΣΚ. (ΜxΠxΥ)	18x23x57
ΔΙΑΣΤ. ΑΝΤΛΙΑΣ	10x50 cm
ΒΑΡΟΣ	12,36
ΤΙΜΗ	225 €

Με καλώδιο 20 m.
και πίνακα ON/OFF

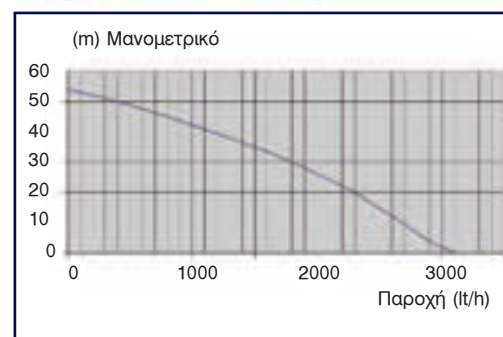

ΑΝΤΛΙΕΣ ΣΥΝΤΡΙΒΑΝΙΩΝ

ΟΙ ΑΝΤΛΙΕΣ ΣΥΝΟΔΕΥΟΝΤΑΙ ΜΕ
4 ΑΚΡΟΦΥΣΙΑ ΚΑΙ ΒΙΟΛΟΓΙΚΟ
ΦΙΛΤΡΟ BIOCELL



ΚΩΔΙΚΟΣ	43571	43572	43573
ΤΥΠΟΣ	FP 38	FP 50	FP 50X
ΙΣΧΥΣ	38 Watt	50 Watt	50 Watt
ΤΑΣΗ	230V / 50Hz	230V / 50Hz	230V / 50Hz
ΠΑΡΟΧΗ (max)	1500 lt/h	2000 lt/h	1750 lt/h
ΜΑΝΟΜΕΤΡΙΚΟ (max)	2 m	2,5 m	1,6 m
ΜΕΓΙΣΤΗ ΒΥΘΙΣΗ ΑΝΤΛΙΑΣ	3 m	3 m	3 m
ΔΙΑΜΕΤΡΟΣ ΣΩΛΗΝΑ	1/2"	1/2"	1/2"
ΜΗΚΟΣ ΚΑΛΩΔΙΟΥ	10 m	10 m	10 m
ΘΕΡΜΟΚΡΑΣΙΑ ΝΕΡΟΥ (max)	35°C	35°C	35°C
ΔΙΑΣΤ. ΣΥΣΚ. (ΜxΠxΥ)	20x20x16	20x20x16	20x20x16
ΒΑΡΟΣ	2,26 Kg	2,30 Kg	2,35 Kg
ΤΙΜΗ	35 €	37 €	44 €

FP 38
FP 50

FP 50X
(INOX)

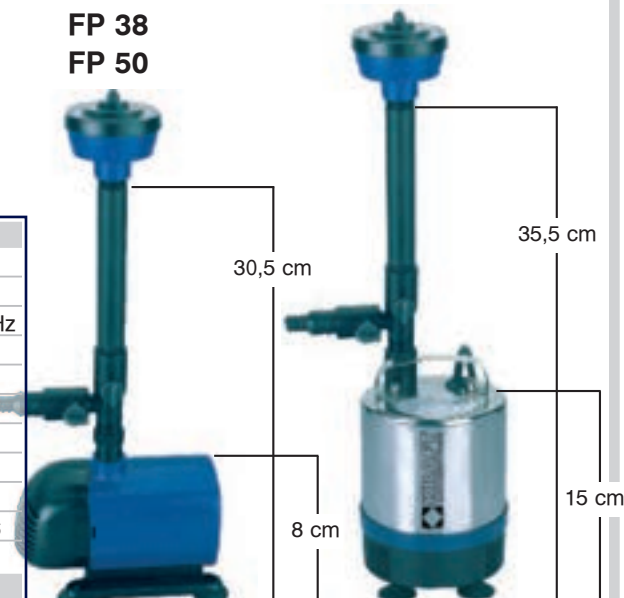

SMD-14S
SMD-20S



- Ανοξειδωτο σώμα αντλίας.
- Φτερωτή από χυτοσίδηρο.
- Ανοξειδωτος άξονας.
- Ελαιολίπαντο μοτέρ.
- Μέγιστη διάμετρος σωματιδίων 25mm.
- Μέγιστη βύθιση αντλίας 10m.
- Θερμοκρασία νερού 40°C (max.).

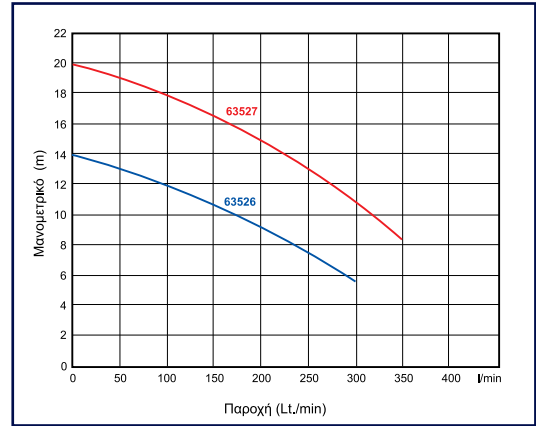

ΚΩΔΙΚΟΣ	63526	63527
ΤΥΠΟΣ	SMD-14S (KSS-100)	SMD-20S (KSS-200)
ΙΣΧΥΣ	750 Watt	1500 Watt
ΤΑΣΗ	230V / 50Hz	230V / 50Hz
ΠΑΡΟΧΗ (max.)	18000 lt/h	21000 lt/h
ΜΑΝΟΜΕΤΡΙΚΟ	14m (max.)	20m (max.)
ΣΤΟΜΙΟ ΕΙΣΟΔΟΥ	2"	2"
ΔΙΑΣΤ. ΑΝΤΛΙΑΣ* (ΠxΥ)	26x42 cm	26x45 cm
ΔΙΑΣΤ. ΣΥΣΚ. (ΜxΠxΥ)	54x27x25 cm	55x26x31 cm
ΒΑΡΟΣ	22,8 kg	23,3 kg
ΤΙΜΗ	210 €	240 €

* Στις διαστάσεις το πλάτος αναφέρεται στην ολική διάσταση της αντλίας και της γωνίας εξόδου.

ΥΠΟΒΡΥΧΙΕΣ ΑΝΤΛΙΕΣ ΛΥΜΑΤΩΝ (INOX)

KSC - 1300

KSC - 1800



- Υποβρύχιες αντλίες με κοπτήρα κατάλληλες για άντληση λυμάτων από αποχετεύσεις.
- Ανοξειδωτο σώμα αντλίας.
- Κοπτήρας υψηλής ταχύτητας ο οποίος με ευκολία τεμαχίζει στερεά υλικά που περιέχονται στην αποχέτευση και τα οποία θα εμποδίσουν τη λειτουργία της αντλίας.
- Μέγιστη βύθιση της αντλίας 5m.
- Μήκος καλωδίου 6m.
- Μέγιστη θερμοκρασία λυμάτων 40°C.

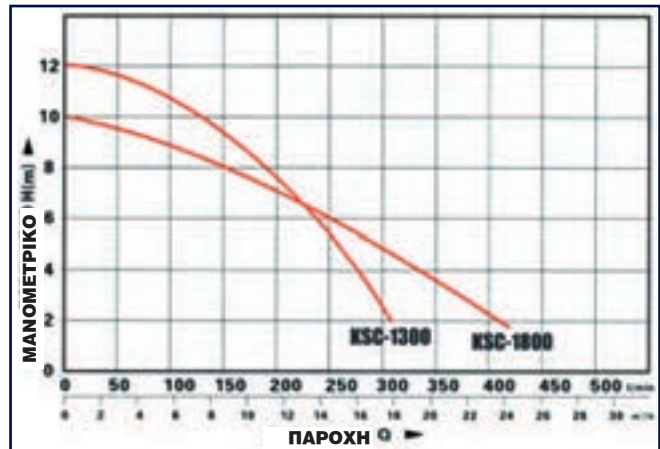

ΚΩΔΙΚΟΣ	ΤΥΠΟΣ	ΙΣΧΥΣ (W)	ΤΑΣΗ (V/Hz)	ΣΤΟΜΙΟ (inch/mm)	ΜΑΝΟΜΕΤΡΙΚΟ m.(max.)	ΠΑΡΟΧΗ (lt / min)	ΒΑΡΟΣ (Kg)	ΔΙΑΣΤ. ΣΥΣΚ. ΜxΠxΥ (cm)	ΔΙΑΣΤ. ΑΝΤ. ΠxΥ (cm)	ΤΙΜΗ
63550	KSC-1300	1300	230 / 50	2"/(50mm)	12	300	23,85	56x31x25	24x50	260 €
63551	KSC-1800	1800	230 / 50	3"/(75mm)	10	400	30	58x35x26	39x50	350 €

* Στις διαστάσεις το πλάτος αναφέρεται στην ολική διάσταση της αντλίας και της γωνίας εξόδου.

- Κατάλληλες για άντληση νερού από πηγάδια ή δεξαμενές, για οικιακή και επαγγελματική χρήση.
- Ελάχιστη διάμετρος πηγαδιού 4".
- Μέγιστη θερμοκρασία νερού +35°C.
- Μέγιστη περιεκτικότητα του νερού σε άμμο 0,25%.
- Μέγιστη βύθιση αντλίας 100 m.
- Η κατασκευή της αντλίας είναι σύμφωνη με τα standards κατά NEMA, έχει σώμα αντλίας και άξονα από ανοξείδωτο ατσάλι, φτερωτές και διαχωριστικά από PPO και ελαιολίπαντο μοτέρ.

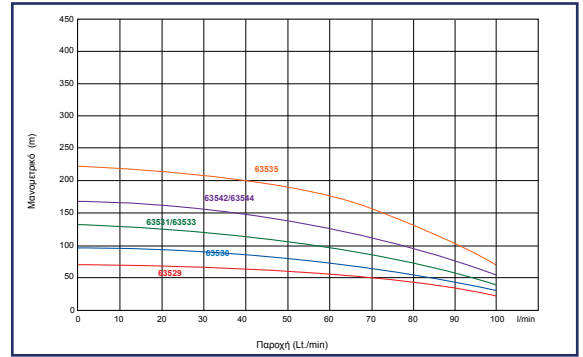

ΚΩΔΙΚΟΣ	ΤΥΠΟΣ	ΙΣΧΥΣ (Watt)	ΤΑΣΗ (V/Hz)	ΣΤΟΜΙΟ	ΥΨΟΣ ΑΝΤΛΙΑΣ (mm)	ΠΑΡΟΧΗ Q (Lt/min)			ΤΙΜΗ
						1200	3600	6000	
						ΜΑΝΟΜΕΤΡΙΚΟ Η (m)			
63529	4SDM4/10 (4KWP100/10)	750	230/50	1"1/4	857	68	55	23	190 €
63530	4SDM4/14 (4KWP150/14)	1100	230/50	1"1/4	1016	96	77	32	235 €
63531	4SDM4/18 (4KWP200/18)	1500	230/50	1"1/4	1299	123	99	41	275 €
63533	4SD4/18 (4KWP200/18T)	1500	400/50	1"1/4	1229	123	99	41	265 €
63542	4SDM4/24 (4KWP300/24)	2200	230/50	1"1/4	1524	164	132	55	380 €
63543	4SD4/24	2200	400/50	1"1/4	1425	164	132	55	335 €
63535	4SD4/32 (4KWP400/32T)	3000	400/50	1"1/4	1694	219	176	73	450 €

4SD10/14
4SD10/18
4SD10/22

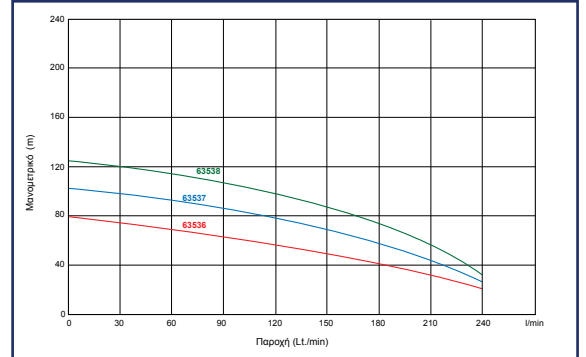

ΚΩΔ.	ΤΥΠΟΣ	ΙΣΧΥΣ (Watt)	ΤΑΣΗ (V/Hz)	ΣΤΟΜΙΟ	ΥΨΟΣ ΑΝΤΛΙΑΣ (mm)	ΠΑΡΟΧΗ Q (Lt/min)			ΤΙΜΗ
						3600	9000	14400	
						ΜΑΝΟΜΕΤΡΙΚΟ Η (m)			
63536	4SD10/14	2200	400/50	2"	1283	79	62	20	330 €
63537	4SD10/18	3000	400/50	2"	1517	102	79	26	385 €
63538	4SD10/22	4000	400/50	2"	1735	124	97	32	495 €

**ΠΡΟΑΙΡΕΤΙΚΟΣ ΕΞΟΠΛΙΣΜΟΣ
ΗΛΕΚΤΡΙΚΟΙ ΠΙΝΑΚΕΣ ΥΠΟΒΡΥΧΙΩΝ ΑΝΤΛΙΩΝ 4"**

1,0-1,5-2,0 HP / 230V

3,0 HP / 230V

2,0-3,0-4,0-5,5 HP / 400V



ΚΩΔΙΚΟΣ	ΤΥΠΟΣ	ΤΙΜΗ
63581	1,0 HP / 230 Volt	20 €
63582	1,5 HP / 230 Volt	22 €
63583	2,0 HP / 230 Volt	24 €
63584	3,0 HP / 230 Volt	45 €
63585	2,0 HP / 400 Volt	45 €
63586	3,0 HP / 400 Volt	45 €
63587	4,0 HP / 400 Volt	45 €
63588	5,5 HP / 400 Volt	50 €

QGZ 25-30B

- ✓ Αυτόματου αναρροφήσεως
- ✓ Τετράχρονος κινητήρας

ΚΩΔΙΚΟΣ	63760
ΤΥΠΟΣ	QGZ 25-30B
ΙΣΧΥΣ ΚΙΝΗΤΗΡΑ (kw)	700Watt
ΔΟΧΕΙΟ ΚΑΥΣΙΜΟΥ (lt.)	0,6
ΣΤΟΜΙΟ ΑΝΤΛΙΑΣ	1" x 1"
ΜΑΝΟΜΕΤΡΙΚΟ max.(m)	29
ΠΑΡΟΧΗ max.(m ³ /h)	8
ΥΨΟΣ ΑΝΑΡΡΟΦΗΣΗΣ max. (m)	7
ΔΙΑΣΤΑΣΕΙΣ ΣΥΣΚΕΥΑΣΙΑΣ (cm)	34,5x26,5x31,5
ΒΑΡΟΣ Κ/Μ (Kg)	6,5/7,0
ΤΙΜΗ	195 €

KP 20 & KP 30

- ✓ Αυτόματου αναρροφήσεως
- ✓ Τετράχρονος κινητήρας

ΚΩΔΙΚΟΣ	43765	43766
ΤΥΠΟΣ	KP 20	KP 30
ΙΣΧΥΣ ΚΙΝΗΤΗΡΑ (kw)	4,1	4,8
ΔΟΧΕΙΟ ΚΑΥΣΙΜΟΥ (lt.)	3,6	3,6
ΚΑΤΑΝΑΛΩΣΗ ΚΑΥΣΙΜΟΥ (g/kw.h)	≤ 395	≤ 395
ΣΤΟΜΙΟ ΑΝΤΛΙΑΣ	2" x 2"	3" x 3"
ΜΑΝΟΜΕΤΡΙΚΟ max.(m)	23	20
ΠΑΡΟΧΗ max.(m ³ /h)	30	60
ΥΨΟΣ ΑΝΑΡΡΟΦΗΣΗΣ max. (m)	5	5
ΔΙΑΣΤ. ΣΥΣΚΕΥΑΣΙΑΣ (ΜxΠxΥ) (cm)	49x38x42	52x41x45
ΒΑΡΟΣ Κ/Μ (Kg)	24/26	26/28
ΤΙΜΗ	240 €	260 €

QGZ 50-100

- ✓ Υψηλού μανομετρικού (κατάλληλη και για πυρόσβεση)
- ✓ Αυτόματου αναρροφήσεως
- ✓ Τετράχρονος κινητήρας

ΚΩΔΙΚΟΣ	63723
ΤΥΠΟΣ	QGZ 50-100
ΙΣΧΥΣ ΚΙΝΗΤΗΡΑ (kw)	7,4
ΔΟΧΕΙΟ ΚΑΥΣΙΜΟΥ (lt.)	6,5
ΚΑΤΑΝΑΛΩΣΗ ΚΑΥΣΙΜΟΥ (g/kw.h)	≤ 374
ΣΤΟΜΙΟ ΑΝΤΛΙΑΣ	2" x 2"
ΜΑΝΟΜΕΤΡΙΚΟ max.(m)	100
ΠΑΡΟΧΗ max.(m ³ /h)	30
ΥΨΟΣ ΑΝΑΡΡΟΦΗΣΗΣ max. (m)	5
ΔΙΑΣΤ. ΣΥΣΚΕΥΑΣΙΑΣ (ΜxΠxΥ) (cm)	63,5x52x54
ΒΑΡΟΣ Κ/Μ (Kg)	58/60
ΤΙΜΗ	685 €



SGP 20/800

ΚΩΔΙΚΟΣ	43508
ΤΥΠΟΣ	SGP 20/800
ΙΣΧΥΣ	800 Watt
ΤΑΣΗ	230V / 50Hz
ΠΑΡΟΧΗ (max)	3200 lt/h
ΜΑΝΟΜΕΤΡΙΚΟ	40m (max)
ΣΤΟΜΙΟ	1"
ΔΟΧΕΙΟ	20 lt
ΚΑΛΩΔΙΟ	1,2 m
ΠΙΕΣΗ (max)	4 bar
ΔΙΑΣΤ. ΣΥΣΚ. (ΜxΠxΥ)	48x28x59 cm
ΒΑΡΟΣ	12,5 kg
ΤΙΜΗ	135 €



JET100M/24L

ΚΩΔΙΚΟΣ	63539
ΤΥΠΟΣ	JET100M/24L (KSP-100L)
ΙΣΧΥΣ	750 Watt
ΤΑΣΗ	230V / 50Hz
ΠΑΡΟΧΗ (max)	4200 lt/h
ΜΑΝΟΜΕΤΡΙΚΟ	50m (max)
ΣΤΟΜΙΟ	1"
ΔΟΧΕΙΟ	24 lt
ΚΑΛΩΔΙΟ	-
ΠΙΕΣΗ (max)	4,5 bar
ΔΙΑΣΤ. ΣΥΣΚ. (ΜxΠxΥ)	44x25x25 cm
ΒΑΡΟΣ	14,15 kg
ΤΙΜΗ	155 €



INOX

Με αντλία
και δοχείο
INOX

SGP 20/800X

ΚΩΔΙΚΟΣ	43511
ΤΥΠΟΣ	SGP 20/800X
ΙΣΧΥΣ	800 Watt
ΤΑΣΗ	230V / 50Hz
ΠΑΡΟΧΗ (max)	3200 lt/h
ΜΑΝΟΜΕΤΡΙΚΟ	40m (max)
ΣΤΟΜΙΟ	1"
ΔΟΧΕΙΟ	20 lt INOX
ΚΑΛΩΔΙΟ	1,2 m
ΠΙΕΣΗ (max)	4 bar
ΔΙΑΣΤ. ΣΥΣΚ. (ΜxΠxΥ)	47x28x59 cm
ΒΑΡΟΣ	11,8 kg
ΤΙΜΗ	177 €



INOX

Με αντλία
και δοχείο
INOX

SGP 20/1000X

ΚΩΔΙΚΟΣ	43512
ΤΥΠΟΣ	SGP 20/1000X
ΙΣΧΥΣ	1000 Watt
ΤΑΣΗ	230V / 50Hz
ΠΑΡΟΧΗ (max)	3500 lt/h
ΜΑΝΟΜΕΤΡΙΚΟ	44m (max)
ΣΤΟΜΙΟ	1"
ΔΟΧΕΙΟ	20 lt INOX
ΚΑΛΩΔΙΟ	1,2 m
ΠΙΕΣΗ (max)	4,4 bar
ΔΙΑΣΤ. ΣΥΣΚ. (ΜxΠxΥ)	47x28x59
ΒΑΡΟΣ	12,8 kg
ΤΙΜΗ	189 €

ΑΥΤΟΜΑΤΗΣ ΑΝΑΡΡΟΦΗΣΗΣ

SGP 800

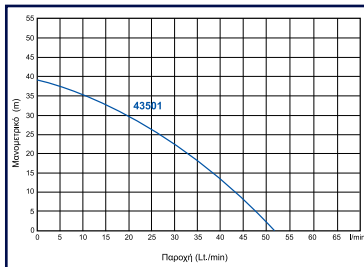

ΚΩΔΙΚΟΣ	43501
ΤΥΠΟΣ	SGP 800
ΙΣΧΥΣ	800 Watt
ΤΑΣΗ	230V / 50Hz
ΠΑΡΟΧΗ (max)	3200 lt/h
ΜΑΝΟΜΕΤΡΙΚΟ	38m (max)
ΣΤΟΜΙΟ	1"
ΚΑΛΩΔΙΟ	1,0 m
ΠΙΕΣΗ (max)	3,8 bar
ΥΨΟΣ ΑΝΑΡΡΟΦΗΣΗΣ	8 m (max.)
ΔΙΑΣΤ. ΣΥΣΚ. (ΜxΠxΥ)	37x21x26 cm
ΒΑΡΟΣ	7,3 kg
ΤΙΜΗ	75 €

ΑΥΤΟΜΑΤΗΣ ΑΝΑΡΡΟΦΗΣΗΣ / INOX

SGP 800X / SGP 1000X / SGP 1200X

INOX

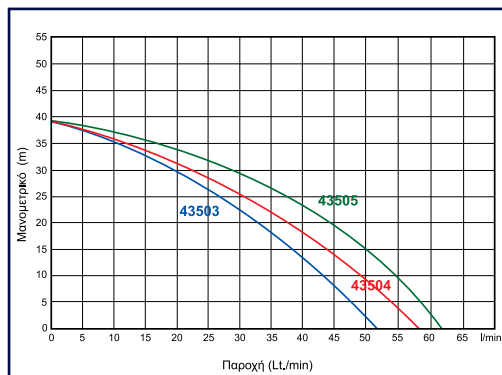

ΚΩΔΙΚΟΣ	43503	43504	43505
ΤΥΠΟΣ	SGP 800X	SGP 1000X	SGP 1200X
ΙΣΧΥΣ	800 Watt	1000 Watt	1200 Watt
ΤΑΣΗ	230V / 50Hz	230V / 50Hz	230V / 50Hz
ΠΑΡΟΧΗ (max)	3200 lt/h	3500 lt/h	3700 lt/h
ΜΑΝΟΜΕΤΡΙΚΟ	38m (max)	44m (max)	46m (max)
ΣΤΟΜΙΟ	1"	1"	1"
ΚΑΛΩΔΙΟ	1,0 m	1,0 m	1,0 m
ΠΙΕΣΗ (max)	3,8 bar	4,4 bar	4,6 bar
ΥΨΟΣ ΑΝΑΡΡΟΦΗΣΗΣ	8 m (max.)	8 m (max.)	8 m (max.)
ΔΙΑΣΤ. ΣΥΣΚ. (ΜxΠxΥ)	37x21x26 cm	37x21x26 cm	37x21x26 cm
ΒΑΡΟΣ	7,8 kg	8,1 kg	8,5 kg
ΤΙΜΗ	85 €	95 €	99 €

JTDMm750

INOX

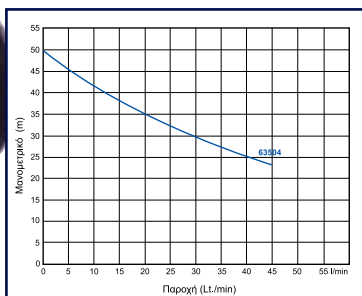

ΚΩΔΙΚΟΣ	63504
ΤΥΠΟΣ	JTDM750 (KSP 100I)
ΙΣΧΥΣ	750 Watt
ΤΑΣΗ	230V / 50Hz
ΠΑΡΟΧΗ (max.)	2700 lt/h
ΜΑΝΟΜΕΤΡΙΚΟ	50m (max.)
ΣΤΟΜΙΟ ΕΙΣΟΔΟΥ	1"
ΣΤΟΜΙΟ ΕΞΟΔΟΥ	1"
ΥΨΟΣ ΑΝΑΡΡΟΦΗΣΗΣ	9 m (max.)
ΔΙΑΣΤ. ΣΥΣΚ. (ΜxΠxΥ)	40x23x25 cm
ΒΑΡΟΣ	9,5 kg
ΤΙΜΗ	110 €

ΑΥΤΟΜΑΤΗΣ ΑΝΑΡΡΟΦΗΣΗΣ

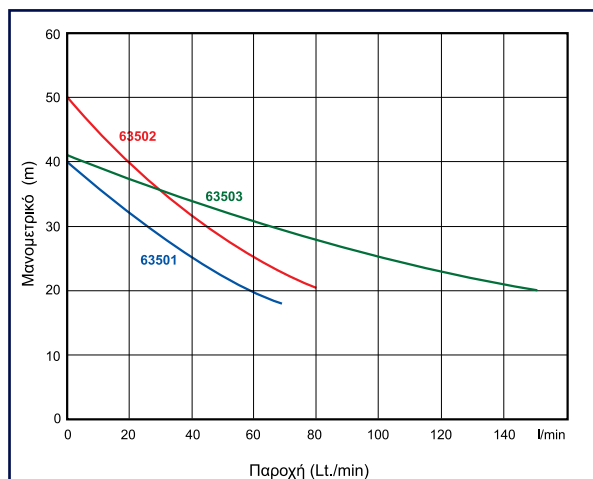

- Σώμα αντλίας από χυτοσίδηρο
- Μπρούντζινη φτερωτή.
- Ανοξείδωτος άξονας
- Μέγιστη θερμοκρασία νερού +40°C.
- Μέγιστη περιεκτικότητα νερού σε άμμο 0,25%.
- Μέγιστη διάμετρος σωματιδίων νερού 3 mm.

ΚΩΔΙΚΟΣ	63501	63502	63503
ΤΥΠΟΣ	JSWm10M	KSP-150 L	KSP-200 A
ΙΣΧΥΣ	750 Watt	1100 Watt	1500 Watt
ΤΑΣΗ	230V / 50Hz	230V / 50Hz	230V / 50Hz
ΠΑΡΟΧΗ (max.)	4200 lt/h	4800 lt/h	9000 lt/h
ΜΑΝΟΜΕΤΡΙΚΟ	40m (max.)	50m (max.)	41m (max.)
ΣΤΟΜΙΟ ΕΙΣΟΔΟΥ	1"	1"1/4	1"1/2
ΣΤΟΜΙΟ ΕΞΟΔΟΥ	1"	1"	1"1/4
ΥΨΟΣ ΑΝΑΡΡΟΦΗΣΗΣ	9 m (max.)	9 m (max.)	8 m (max.)
ΔΙΑΣΤ. ΣΥΣΚ. (ΜxΠxΥ)	44x25x25 cm	55x24x27 cm	57x24x28 cm
ΒΑΡΟΣ	15 kg	24,5 kg	29 kg
ΤΙΜΗ	99 €	170 €	205 €

ΠΕΡΙΦΕΡΕΙΑΚΕΣ

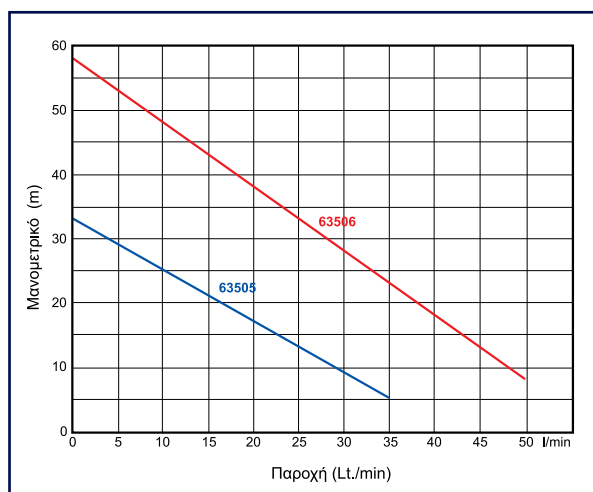

- Σώμα αντλίας από χυτοσίδηρο.
- Μπρούντζινη φτερωτή.
- Ανοξείδωτος άξονας.
- Μέγιστη θερμοκρασία νερού +40°C.
- Μέγιστη περιεκτικότητα νερού σε άμμο 0,15%.
- Μέγιστη διάμετρος σωματιδίων νερού 1 mm.

ΚΩΔΙΚΟΣ	63505	63506
ΤΥΠΟΣ	PKM 60 (KPF-50)	PKM 80 (KPF-100)
ΙΣΧΥΣ	370 Watt	750 Watt
ΤΑΣΗ	230V / 50Hz	230V / 50Hz
ΠΑΡΟΧΗ (max.)	2100 lt/h	3000 lt/h
ΜΑΝΟΜΕΤΡΙΚΟ	33m (max.)	58m (max.)
ΣΤΟΜΙΟ ΕΙΣΟΔΟΥ	1"	1"
ΣΤΟΜΙΟ ΕΞΟΔΟΥ	1"	1"
ΥΨΟΣ ΑΝΑΡΡΟΦΗΣΗΣ	8 m (max.)	8 m (max.)
ΔΙΑΣΤ. ΣΥΣΚ. (ΜxΠxΥ)	28x15x18 cm	34x18x22 cm
ΒΑΡΟΣ	6,5 kg	9 kg
ΤΙΜΗ	45 €	77 €

ΦΥΓΟΚΕΝΤΡΙΚΕΣ

CPm158 / CPm190

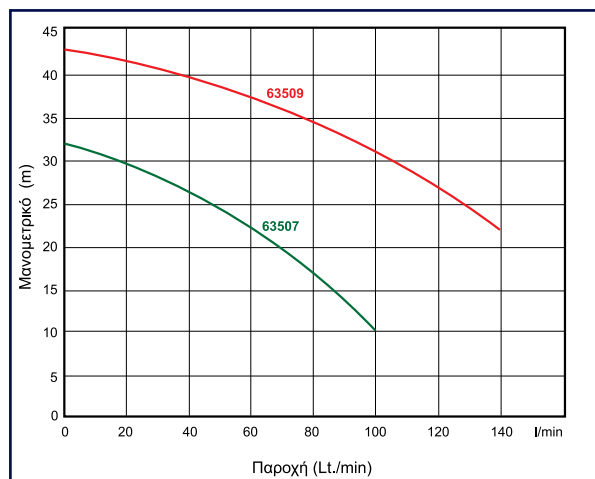

- Σώμα αντλίας από χυτοσίδηρο.
- Μπρούντζινη φτερωτή.
- Ανοξειδωτος άξονας.
- Μέγιστη θερμοκρασία νερού +40°C.
- Μέγιστη περιεκτικότητα νερού σε άμμο 0,25%.
- Μέγιστη διάμετρος σωματιδίων νερού 3 mm.

ΚΩΔΙΚΟΣ	63507	63509
ΤΥΠΟΣ	CPm158 (KCF-100)	CPm190 (KCF-200)
ΙΣΧΥΣ	750 Watt	1500 Watt
ΤΑΣΗ	230V / 50Hz	230V / 50Hz
ΠΑΡΟΧΗ (max.)	6000 lt/h	8400 lt/h
ΜΑΝΟΜΕΤΡΙΚΟ	32m (max.)	43m (max.)
ΣΤΟΜΙΟ ΕΙΣΟΔΟΥ	1"	1"1/4
ΣΤΟΜΙΟ ΕΞΟΔΟΥ	1"	1"
ΥΨΟΣ ΑΝΑΡΡΟΦΗΣΗΣ	7 m (max.)	7 m (max.)
ΔΙΑΣΤ. ΣΥΣΚ. (ΜxΠxΥ)	34x20x26 cm	42x26x31 cm
ΒΑΡΟΣ	12 kg	21,5 kg
ΤΙΜΗ	99 €	160 €

ΦΥΓΟΚΕΝΤΡΙΚΕΣ 2 ΣΤΑΔΙΩΝ

2CPm-52 / 2CPm-60 / 2CPm-68

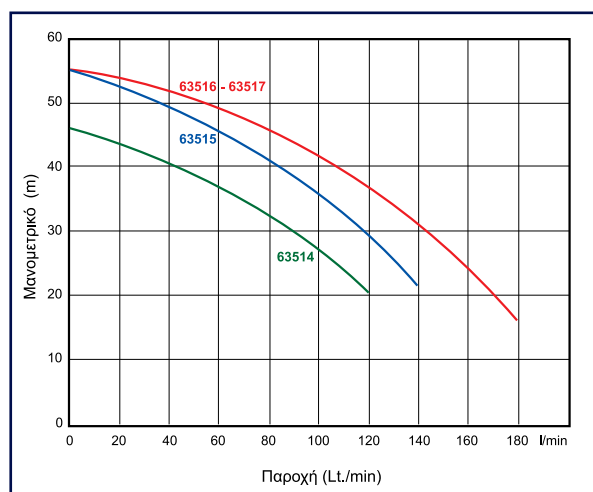

- Σώμα αντλίας από χυτοσίδηρο.
- Μπρούντζινη φτερωτή.
- Ανοξειδωτος άξονας.
- Μέγιστη θερμοκρασία νερού +40°C.
- Μέγιστη περιεκτικότητα νερού σε άμμο 0,25%.
- Μέγιστη διάμετρος σωματιδίων νερού 3 mm.

ΚΩΔΙΚΟΣ	63514	63515	63516	63517
ΤΥΠΟΣ	2CPm-52 (KDC-150)	2CPm-60 (KDC-200)	2CPm-68 (KDC-300)	2CP-68 (KDC-300T)
ΙΣΧΥΣ	1100 Watt	1500 Watt	2200 Watt	2200 Watt
ΤΑΣΗ	230V / 50Hz	230V / 50Hz	230V / 50Hz	400V / 50Hz
ΠΑΡΟΧΗ (max.)	7200 lt/h	8400 lt/h	10800 lt/h	10800 lt/h
ΜΑΝΟΜΕΤΡΙΚΟ	46m (max.)	55m (max.)	55m (max.)	55m (max.)
ΣΤΟΜΙΟ ΕΙΣΟΔΟΥ	1"1/4	1"1/4	1"1/2	1"1/2
ΣΤΟΜΙΟ ΕΞΟΔΟΥ	1"	1"	1"1/4	1"1/4
ΥΨΟΣ ΑΝΑΡΡΟΦΗΣΗΣ	7 m (max.)	7 m (max.)	7 m (max.)	7 m (max.)
ΔΙΑΣΤ. ΣΥΣΚ. (ΜxΠxΥ)	39x21x26 cm	43x26x30 cm	48x27x33 cm	48x27x33 cm
ΒΑΡΟΣ	21 kg	24,5 kg	30 kg	29 kg
ΤΙΜΗ	155 €	199 €	245 €	245 €

ΦΥΓΟΚΕΝΤΡΙΚΕΣ ΥΨΗΛΗΣ ΠΑΡΟΧΗΣ

CPm100/1.5 CPm150/2

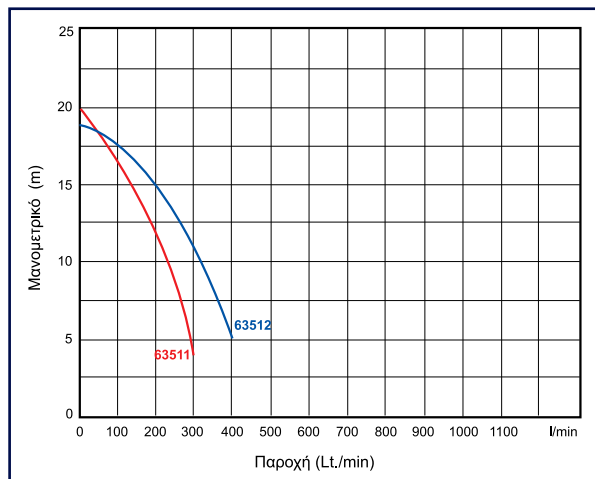

- Σώμα αντλίας από χυτοσίδηρο.
- Μπρούντζινη φτερωτή.
- Ανοξειδωτος άξονας.
- Μέγιστη θερμοκρασία νερού +40°C.
- Μέγιστη περιεκτικότητα νερού σε άμμο 0,25%.
- Μέγιστη διάμετρος σωματιδίων νερού 3 mm.

ΚΩΔΙΚΟΣ	63511	63512
ΤΥΠΟΣ	CPm100/1.5 (KCH-100)	CPm150/2 (KCH-150)
ΙΣΧΥΣ	750 Watt	1100 Watt
ΤΑΣΗ	230V / 50Hz	230V / 50Hz
ΠΑΡΟΧΗ (max.)	18000 lt/h	24000 lt/h
ΜΑΝΟΜΕΤΡΙΚΟ	20m (max.)	19m (max.)
ΣΤΟΜΙΟ ΕΙΣΟΔΟΥ	1"1/2	2"
ΣΤΟΜΙΟ ΕΞΟΔΟΥ	1"1/2	2"
ΥΨΟΣ ΑΝΑΡΡΟΦΗΣΗΣ	7 m (max.)	7 m (max.)
ΔΙΑΣΤ. ΣΥΣΚ. (ΜxΠxΥ)	34x20x26 cm	42x25x29 cm
ΒΑΡΟΣ	14 kg	18 kg
ΤΙΜΗ	105 €	135 €

ΦΥΓΟΚΕΝΤΡΙΚΕΣ ΠΟΛΥΒΑΘΜΙΕΣ / INOX

PSR255M / PSR354M / PSR453M /

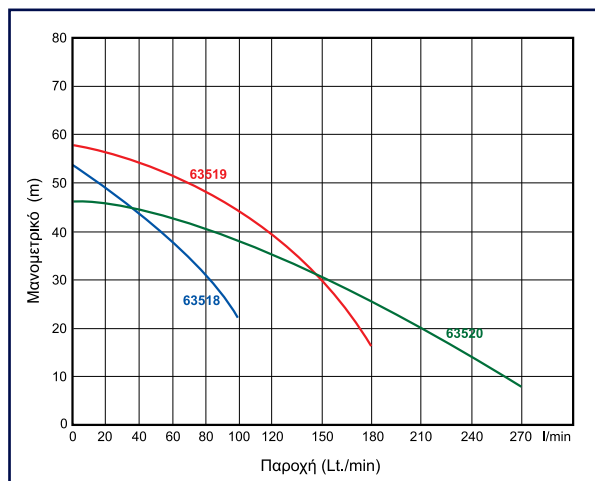

- Ανοξειδωτο σώμα αντλίας.
- Ανοξειδωτες φτερωτές.
- Ανοξειδωτος άξονας.
- Μέγιστη θερμοκρασία νερού +40°C.
- Μέγιστη περιεκτικότητα νερού σε άμμο 0,25%.

ΚΩΔΙΚΟΣ	63518	63519	63520
ΤΥΠΟΣ	PSR255M (KMC-150I)	PSR354M (KMC-200I)	PSR453M (KMC-300I)
ΙΣΧΥΣ	1100 Watt	1500 Watt	2200 Watt
ΤΑΣΗ	230V / 50Hz	230V / 50Hz	230V / 50Hz
ΠΑΡΟΧΗ (max.)	6000 lt/h	10800 lt/h	16200 lt/h
ΜΑΝΟΜΕΤΡΙΚΟ	54m (max.)	58m (max.)	46m (max.)
ΣΤΟΜΙΟ ΕΙΣΟΔΟΥ	1"	1"1/4	1"1/2
ΣΤΟΜΙΟ ΕΞΟΔΟΥ	1"	1"1/4	1"1/2
ΦΤΕΡΩΤΕΣ	5	4	3
ΔΙΑΣΤ. ΣΥΣΚ. (ΜxΠxΥ)	52x19x22 cm	58x19x24 cm	58x21x28 cm
ΒΑΡΟΣ	15 kg	23 kg	26,5 kg
ΤΙΜΗ	175 €	205 €	255 €

ΜΕΤΑΛΛΙΚΕΣ

- Μembrάνη δοχείων EPDM με δυνατότητα αντικατάστασης.
- Θερμοκρασία λειτουργίας -20°C έως 99°C.



1. ΚΑΘΕΤΟ ΧΩΡΙΣ ΠΟΔΙΑ



2. ΣΦΑΙΡΙΚΟ



3. ΟΡΙΖΟΝΤΙΟ



4. ΚΑΘΕΤΟ

	ΚΩΔΙΚΟΣ	ΤΥΠΟΣ	ΔΟΧΕΙΟ	ΠΙΕΣΗ max.	ΣΤΟΜΙΟ	ΔΙΑΜΕΤΡΟΣ D	ΥΨΟΣ H	ΜΗΚΟΣ L	ΤΙΜΗ
1.	63621	VT24L	24 lt	8 bar	1"	270 mm	450 mm	-	26 €
2.	63622	SF24L	24 lt	8 bar	1"	350 mm	320 mm	-	26 €
3.	43550	CF19L (ΜΠΛΕ)	19 lt	8 bar	1"	270 mm	320 mm	395 mm	27 €
	63623	CF24L	24 lt	8 bar	1"	270 mm	295 mm	450 mm	28 €
	63624	CF50L	50 lt	8 bar	1"	350 mm	375 mm	540 mm	55 €
	63625	CF60L	60 lt	8 bar	1"	380 mm	415 mm	620 mm	65 €
	63626	CF80L	80 lt	8 bar	1"	445 mm	470 mm	590 mm	85 €
	63627	CF100L	100 lt	8 bar	1"	445 mm	470 mm	670 mm	95 €
4.	63628	TVT50L	50 lt	8 bar	1"	350 mm	650 mm	-	55 €
	63629	TVT60L	60 lt	8 bar	1"	380 mm	790 mm	-	65 €
	63630	TVT80L	80 lt	8 bar	1"	445 mm	745 mm	-	85 €
	63631	WVT100L	100 lt	8 bar	1"	445 mm	845 mm	-	95 €

ΑΝΟΞΕΙΔΩΤΕΣ (INOX)

- Μembrάνη δοχείων EPDM με δυνατότητα αντικατάστασης.
- Θερμοκρασία λειτουργίας -20°C έως 99°C.



1. ΚΑΘΕΤΟ ΧΩΡΙΣ ΠΟΔΙΑ



2. ΟΡΙΖΟΝΤΙΟ



3. ΚΑΘΕΤΟ

	ΚΩΔΙΚΟΣ	ΤΥΠΟΣ	ΔΟΧΕΙΟ	ΠΙΕΣΗ max.	ΣΤΟΜΙΟ	ΔΙΑΜΕΤΡΟΣ D	ΥΨΟΣ H	ΜΗΚΟΣ L	ΤΙΜΗ
1.	63632	STV24L	24 lt	8 bar	1"	270 mm	450 mm	-	75 €
2.	43596	SCF19L	19 lt	8 bar	1"	270 mm	320 mm	395 mm	75 €
	63633	SCF24L	24 lt	8 bar	1"	270 mm	295 mm	450 mm	80 €
	63634	SCF50L	50 lt	8 bar	1"	350 mm	375 mm	540 mm	130 €
	63635	SCF100L	100 lt	8 bar	1"	445 mm	470 mm	670 mm	230 €
	3.	63636	STVT-50L	50 lt	8 bar	1"	350 mm	650 mm	-
	63637	STVT-80L	80 lt	8 bar	1"	445 mm	745 mm	-	200 €

ΜΕΜΒΡΑΝΕΣ ΠΙΕΣΤΙΚΩΝ ΔΟΧΕΙΩΝ



- Υλικό κατασκευής EPDM.
- Κατάλληλη για δοχεία 19 lt. - 36 lt.

ΚΩΔΙΚΟΣ:	63646
ΤΙΜΗ:	7 €



- Υλικό κατασκευής EPDM.
- Κατάλληλη για δοχεία 50 lt. & 60 lt.

ΚΩΔΙΚΟΣ:	63647
ΤΙΜΗ:	16 €



- Υλικό κατασκευής EPDM.
- Κατάλληλη για δοχεία 80 lt. & 100 lt.

ΚΩΔΙΚΟΣ:	63648
ΤΙΜΗ:	22 €

ΕΞΑΡΤΗΜΑΤΑ ΠΙΕΣΤΙΚΩΝ - ΑΝΤΛΙΩΝ

ΠΙΕΣΟΣΤΑΤΕΣ ΠΙΕΣΗΣ ΝΕΡΟΥ

Ο πιεσοστάτης ξεκινά και σταματά την αντλία νερού ώστε η πίεση του δικτύου να εξισώνεται με την πίεση που έχουμε θέσει στον πιεσοστάτη. Εκτός του πιεσοστάτη απαιτείται πιεστικό δοχείο, βαλβίδα αντεπιστροφής και άλλα εξαρτήματα.



ΚΩΔΙΚΟΣ	43551	43546
ΤΥΠΟΣ	IT	WD
ΠΙΕΣΗ ΛΕΙΤΟΥΡΓΙΑΣ (ρυθμιζόμενη)	30-50psi (2-3,5 bar)	30-50psi (2-3,5 bar)
ΤΑΣΗ	230 V/ 50 Hz	230 V/ 50 Hz
ΟΝΟΜΑΣΤΙΚΗ ΙΣΧΥΣ	12 A	16 A
ΘΕΡΜΟΚΡΑΣΙΑ ΠΕΡΙΒΑΛΛΟΝΤΟΣ	40 °C	55 °C
ΒΑΘΜΟΣ ΠΡΟΣΤΑΣΙΑΣ	IP 20	IP 54
ΡΑΚΟΡ ΣΥΝΔΕΣΗΣ	1/4" (Αρσ. - Θηλ.)	1/4" (Αρσ. - Θηλ.)
ΤΙΜΗ	4,80 €	6,20 €

ΗΛΕΚΤΡΟΝΙΚΟΙ ΕΛΕΓΚΤΕΣ ΠΙΕΣΗΣ ΝΕΡΟΥ

Ελέγχει την πίεση του δικτύου και ξεκινά την αντλία όταν ο ελεγκτής διαπιστώνει πτώση πίεσης (όταν ανοίγει η βρύση) και σταματά την αντλία όταν η πίεση επανέρχεται στην επιθυμητή πίεση (αφού κλείσει η βρύση). Αντικαθιστά το παραδοσιακό σύστημα ελέγχου πίεσης που αποτελείται από πιεσοστάτη, πιεστικό δοχείο κ.λπ. Επιπλέον, ελέγχει την παροχή νερού και σταματά την αντλία όταν υπάρχει διακοπή τροφοδοσίας νερού.



ΚΩΔΙΚΟΣ	43544	43545
ΤΥΠΟΣ	BR-15	WL-11
ΤΑΣΗ	230 V/ 50 Hz	230 V/ 50 Hz
ΠΙΕΣΗ ΕΚΚΙΝΗΣΗΣ	1,0 bar - 3,5 bar	1,2 bar / 1,5 bar / 2,2 bar
ΘΕΡΜΟΚΡΑΣΙΑ ΠΕΡΙΒΑΛΛΟΝΤΟΣ	60 °C	60 °C
ΒΑΘΜΟΣ ΠΡΟΣΤΑΣΙΑΣ	IP 65	IP 65
ΤΙΜΗ	32 €	34 €

ΑΙΣΘΗΤΗΡΑΣ ΕΛΛΕΙΨΗΣ ΝΕΡΟΥ



Διακόπτει τη λειτουργία της αντλίας, προστατεύοντάς την από τη λειτουργία της εν κενώ, σε περίπτωση έλλειψης νερού.

HYWK 0402

ΚΩΔΙΚΟΣ	43548
ΤΑΣΗ	230V / 50Hz
ΠΙΕΣΗ ΛΕΙΤΟΥΡΓΙΑΣ	0,6 - 6 bar
ΜΗΚΟΣ ΚΑΛΩΔΙΟΥ	1,2 m
ΤΙΜΗ	15 €

ΕΞΑΡΤΗΜΑΤΑ ΠΙΕΣΤΙΚΩΝ - ΑΝΤΛΙΩΝ

ΣΩΛΗΝΕΣ ΦΛΕΞΙΜΠΑ ΥΨΗΛΗΣ ΠΙΕΣΗΣ



ΚΩΔΙΚΟΣ	ΤΥΠΟΣ	ΤΙΜΗ
63604	M1"xF1", 50cm	6,80 €
63605	M1"xF1", 60cm	7,00 €
63606	M1"xF1", 70cm	7,80 €
63607	M1"xF1", 80cm	8,40 €

ΔΙΑΚΟΠΤΗΣ ΦΛΟΤΕΡ ΜΕ ΚΑΛΩΔΙΟ ΚΑΙ ΑΝΤΙΒΑΡΟ



ΚΩΔΙΚΟΣ	ΤΥΠΟΣ	ΤΙΜΗ
63651	ΚΑΛΩΔΙΟ 2m	9,00 €
63652	ΚΑΛΩΔΙΟ 5m	14,00 €

ΣΩΛΗΝΕΣ ΦΛΕΞΙΜΠΑ ΥΨΗΛΗΣ ΠΙΕΣΗΣ ΜΕ ΓΩΝΙΑ



ΚΩΔΙΚΟΣ	ΤΥΠΟΣ	ΤΙΜΗ
43553	M1"xF1", 45cm	7,60 €
63608	M1"xF1", 60cm	8,00 €
63609	M1"xF1", 70cm	8,70 €
63610	M1"xF1", 80cm	10,00 €

ΣΩΛΗΝΑΣ ΑΝΑΡΡΟΦΗΣΗΣ ΝΕΡΟΥ ΠΛΗΡΗΣ



ΚΩΔΙΚΟΣ	ΤΥΠΟΣ	ΤΙΜΗ
63603	1"x 8m	19 €

- ΔΙΑΜΕΤΡΟΣ ΣΩΛΗΝΑ: 1"
- ΡΑΚΟΡ ΣΥΝΔΕΣΗΣ: 1"
- ΜΗΚΟΣ ΣΩΛΗΝΑ: 8 m

Βαλβίδα Αντεπιστροφής (Ποτήρι)

ΚΩΔΙΚΟΣ: 43554	ΤΙΜΗ: 3 €
----------------	-----------

ΤΑΥ ΟΡΕΙΧΑΛΚΙΝΟ 1" 3 ΕΞΟΔΩΝ ΚΟΝΤΟ



ΚΩΔΙΚΟΣ:	63612
ΤΙΜΗ:	4 €

ΦΙΛΤΡΟ ΝΕΡΟΥ 1Lt ΠΛΗΡΕΣ



- Σπείρωμα εισόδου-εξόδου: 1" ΟΡΕΙΧΑΛΚΙΝΟ
- Διαστάσεις: 15x13x18,5 cm

ΚΩΔΙΚΟΣ:	63601
ΤΙΜΗ:	12 €

ΤΑΥ ΟΡΕΙΧΑΛΚΙΝΟ 1" 5 ΕΞΟΔΩΝ ΜΑΚΡΥ



ΚΩΔΙΚΟΣ:	63611
ΤΙΜΗ:	6,80 €

ΦΙΛΤΡΟ ΝΕΡΟΥ 2Lt ΠΛΗΡΕΣ



- Σπείρωμα εισόδου-εξόδου: 1" ΟΡΕΙΧΑΛΚΙΝΟ
- Διαστάσεις: 15x13x28,5 cm

ΚΩΔΙΚΟΣ:	63602
ΤΙΜΗ:	16 €

ΒΑΛΒΙΔΑ ΑΝΤΕΠΙΣΤΡΟΦΗΣ ΟΡΕΙΧΑΛΚΙΝΗ F1" x F1"



ΚΩΔΙΚΟΣ:	63613
ΤΙΜΗ:	7,70 €

ΜΑΝΟΜΕΤΡΟ ΠΙΣΩ ΒΟΛΤΑ



ΚΩΔΙΚΟΣ	ΤΥΠΟΣ	ΤΙΜΗ
43552	1/4", ø 50, 0-6 bar	2,70 €

ΣΦΑΙΡΙΚΟΙ ΚΡΟΥΝΟΙ BALL VALVE



ΚΟΛΛΑ M 2000 για σπειρώματα

ΚΩΔΙΚΟΣ	ΤΥΠΟΣ	ΤΙΜΗ
47084	50ml M2000	7,50 €
47085	250ml M2000	18,00 €

Σημείωση: Για μεγαλύτερη γκάμα σε κόλλες και αναλυτικότερη περιγραφή βλέπε σελίδες 48 - 49.

Α.Θ.



Θ.Θ.



ΚΩΔΙΚΟΣ	ΤΥΠΟΣ	ΤΙΜΗ
23035	1/2" Α.Θ.	3,50 €
23043	3/4" Α.Θ.	4,20 €
23044	1" Α.Θ.	6,70 €
23028	1/2" Θ.Θ.	3,40 €
23029	3/4" Θ.Θ.	4,60 €
23030	1" Θ.Θ.	7,40 €
23031	1" 1/4 Θ.Θ.	13,00 €

➤ Μηχανήματα κήπου

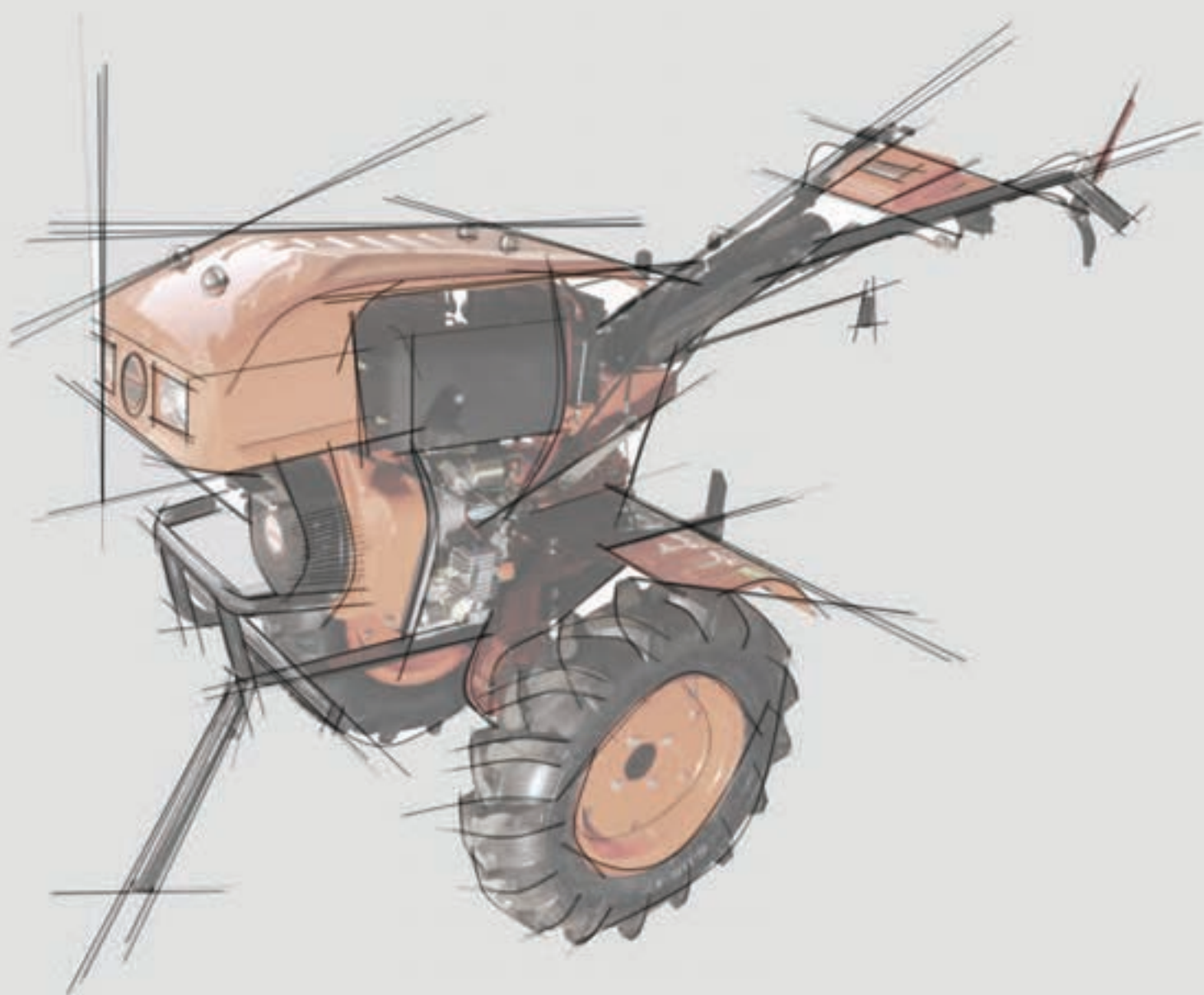

Τα αλυσοπρίονα **KRAFT** διαθέτουν: Εξελιγμένους κινητήρες με υψηλή ροπή, ηλεκτρονική ανάφλεξη και καρμπυρατέρ WALBRO. Επίσης διαθέτουν: Αλυσίδες και λάμες OREGON, Φρένο αλυσίδας, Αντικραδασμικό σύστημα, Αυτόματη και ρυθμιζόμενη παροχή λαδιού. Χαμηλές εκπομπές καυσαερίων που πληρούν τις Ευρωπαϊκές Προδιαγραφές.

Κλαδευτικό Αλυσοπρίονο

- ✓ Εξελιγμένος κινητήρας για αντοχή στην πολύωρη και απαιτητική εργασία του κλαδέματος
- ✓ Ίδανικό μήκος λάμας για ευελιξία και ευκολότερη πρόσβαση
- ✓ Καρμπυρατέρ WALBRO
- ✓ Αλυσίδα και λάμα OREGON



ΚΩΔΙΚΟΣ	49893
ΤΥΠΟΣ	NCS 2525
ΜΗΚΟΣ ΛΑΜΑΣ	25 cm
ΚΥΒΙΣΜΟΣ	25,4 cm ³
ΙΣΧΥΣ	1,2 HP
ΝΤΕΠΟΖΙΤΟ	0,20 lt
ΔΟΧΕΙΟ ΛΑΔΙΟΥ	0,14 lt
ΑΛΥΣΙΔΑ	3/8" x 1,3 mm
ΒΑΡΟΣ	3,2 Kg
ΤΙΜΗ	165 €

Αλυσοπρίονα Γενικής Χρήσης

- ✓ Ισχυρός κινητήρας 45cc
- ✓ Μήκος λάμας 45 cm
- ✓ Καρμπυρατέρ WALBRO
- ✓ Αλυσίδα και λάμα OREGON
- ✓ Αντικραδασμική λαβή

Προσιτό αλυσοπρίονο για κοπή ξύλων από ιδιώτες με μέσο όγκο εργασιών



ΚΩΔΙΚΟΣ	69224
ΤΥΠΟΣ	4545
ΜΗΚΟΣ ΛΑΜΑΣ	45 cm
ΚΥΒΙΣΜΟΣ	45 cm ³
ΙΣΧΥΣ	2,45 HP
ΑΛΥΣΙΔΑ	0,325" x 1,5 mm
ΟΔΗΓΟΙ ΑΛΥΣΙΔΑΣ	72
ΒΑΡΟΣ	4,5 Kg
ΤΙΜΗ	145 €

- ✓ Ισχυρός κινητήρας 45cc
- ✓ Μήκος λάμας 45 cm
- ✓ Καρμπυρατέρ WALBRO
- ✓ Αλυσίδα και λάμα OREGON
- ✓ Αντικραδασμική λαβή



Τα αλυσοπρίονα NCS4545 και NCS5045 είναι κατάλληλα για κοπή ξύλων από ιδιώτες με αυξημένο όγκο εργασιών

ΚΩΔΙΚΟΣ	49897
ΤΥΠΟΣ	NCS 4545
ΜΗΚΟΣ ΛΑΜΑΣ	45 cm
ΚΥΒΙΣΜΟΣ	45 cm ³
ΙΣΧΥΣ	2,4 HP
ΝΤΕΠΟΖΙΤΟ	0,55 lt
ΔΟΧΕΙΟ ΛΑΔΙΟΥ	0,26 lt
ΑΛΥΣΙΔΑ	0,325" x 1,5 mm
ΔΙΑΣΤ. ΣΥΣΚ. ΜxΠxΥ	470x270x330 mm
ΒΑΡΟΣ	5,5 Kg
ΤΙΜΗ	210 €

- ✓ Ισχυρός κινητήρας 50cc
- ✓ Μήκος λάμας 45 cm
- ✓ Καρμπυρατέρ WALBRO
- ✓ Αλυσίδα και λάμα OREGON
- ✓ Αντικραδασμική λαβή



ΚΩΔΙΚΟΣ	49886
ΤΥΠΟΣ	NCS 5045
ΜΗΚΟΣ ΛΑΜΑΣ	45 cm
ΚΥΒΙΣΜΟΣ	49,3 cm ³
ΙΣΧΥΣ	3 HP
ΝΤΕΠΟΖΙΤΟ	0,55 lt
ΔΟΧΕΙΟ ΛΑΔΙΟΥ	0,26 lt
ΑΛΥΣΙΔΑ	0,325" x 1,5 mm
ΔΙΑΣΤ. ΣΥΣΚ. ΜxΠxΥ	470x270x330 mm
ΒΑΡΟΣ	5,8 Kg
ΤΙΜΗ	230 €

ΗΛΕΚΤΡΙΚΑ ΑΛΥΣΟΠΡΙΟΝΑ KRAFT



- ✓ 2200 Watt
- ✓ Μήκος λάμας 45 cm
- ✓ Αλυσίδα 3/8" x 1,3 mm
- ✓ Οδηγοί αλυσίδας 62
- ✓ Βάρος 5,1 kg

2200
Watt



45 cm

ΚΩΔΙΚΟΣ	69239
ΤΥΠΟΣ	HY6105J180
ΜΗΚΟΣ ΛΑΜΑΣ	45 cm
ΙΣΧΥΣ	2200 Watt
ΑΛΥΣΙΔΑ	3/8" x 1,3 mm
ΟΔΗΓΟΙ ΑΛΥΣΙΔΑΣ	62
ΒΑΡΟΣ	5,1 Kg
ΤΙΜΗ	110 €

- ✓ 2400 Watt
- ✓ Μήκος λάμας 45 cm
- ✓ Αλυσίδα 3/8" x 1,3 mm
- ✓ Οδηγοί αλυσίδας 57
- ✓ Βάρος 5,3 kg

2400
Watt



45 cm

ΚΩΔΙΚΟΣ	69226
ΤΥΠΟΣ	SF7J139
ΜΗΚΟΣ ΛΑΜΑΣ	45 cm
ΙΣΧΥΣ	2400 Watt
ΑΛΥΣΙΔΑ	3/8" x 1,3 mm
ΟΔΗΓΟΙ ΑΛΥΣΙΔΑΣ	57
ΒΑΡΟΣ	5,3 Kg
ΤΙΜΗ	115 €

ΤΡΙΒΕΛΑ (ΓΕΩΤΡΥΠΑΝΟ) KRAFT



AG52

ΚΩΔΙΚΟΣ	69206
ΤΥΠΟΣ	AG52
ΚΥΒΙΣΜΟΣ	52 cm ³
ΝΤΕΠΟΖΙΤΟ	0,98 lt
ΒΑΡΟΣ	9,8 Kg
ΤΙΜΗ	220 € *

* ΣΗΜΕΙΩΣΗ: Στη τιμή της τριβέλας δεν περιλαμβάνεται αρίδα και προέκταση

ΑΡΙΔΕΣ



ΚΩΔΙΚΟΣ	ΤΥΠΟΣ	ΤΙΜΗ
69288	ΑΡΙΔΑ Ø 100x730mm	32 €
69289	ΑΡΙΔΑ Ø 150x730mm	38 €
69279	ΑΡΙΔΑ Ø 200x730mm	58 €

ΠΡΟΕΚΤΑΣΗ ΑΡΙΔΑΣ



ΚΩΔΙΚΟΣ	ΤΥΠΟΣ	ΤΙΜΗ
69278	346mm	15 €

KPC 26

Το κονταροπρίονο της **KRAFT** διαθέτει:

- Καρμπυρατέρ **WALBRO**.
- Αλυσίδα και λάμα **KRAFT**.
- Ηλεκτρονική ανάφλεξη.
- Αυτόματη λίπανση της αλυσίδας.
- Αντικραδασμικό σύστημα για άνετο χειρισμό.



ΚΩΔΙΚΟΣ	49869
ΤΥΠΟΣ	KPC 26
ΚΥΒΙΣΜΟΣ	25,4 cm³
ΙΣΧΥΣ	1,2 HP
ΝΤΕΠΟΖΙΤΟ	0,70 lt
ΜΗΚΟΣ ΛΑΜΑΣ	26 cm
ΑΛΥΣΙΔΑ	3/8" x 1,1 mm
ΒΑΡΟΣ	5,9 Kg
ΤΙΜΗ	240 €

ΗΛΕΚΤΡΙΚΑ ΤΗΛΕΣΚΟΠΙΚΑ ΚΟΝΤΑΡΟΠΡΙΟΝΑ

SF7J301

- Ισχυρό ηλεκτρικό κονταροπρίονο 710 Watt.
- Τηλεσκοπικός άξονας για πρόσβαση σε ψηλά σημεία.
- Ρυθμιζόμενη κλίση κεφαλής 15°.
- Αυτόματο σύστημα λίπανσης αλυσίδας.

Περιλαμβάνει: • Λάδι αλυσίδας • Ιμάντα ανάρτησης
• Κλειδί συναρμολόγησης • Θήκη λάμας



ΚΩΔΙΚΟΣ	69227
ΤΥΠΟΣ	SF7J301
ΙΣΧΥΣ	710 Watt
ΜΗΚΟΣ ΛΑΜΑΣ	20 cm
ΤΑΧΥΤΗΤΑ ΑΛΥΣΙΔΑΣ	10,8 m/sec
ΒΗΜΑ ΑΛΥΣΙΔΑΣ	3/8" x 1,3 mm
ΟΔΗΓΟΙ ΑΛΥΣΙΔΑΣ	36
ΟΛΙΚΟ ΜΗΚΟΣ	1500 mm έως 3200 mm
ΒΑΡΟΣ	5,3 Kg
ΤΙΜΗ	115 €

ΓΕΝΙΚΗΣ ΧΡΗΣΗΣ ΚΛΑΔΟΥ



874

ΚΩΔΙΚΟΣ 621102
ΤΙΜΗ 10 €

ΕΠΑΓΓΕΛΜΑΤΙΚΑ ΚΛΑΔΟΥ

Τύπου αμόνι



887

ΚΩΔΙΚΟΣ 621103
ΤΙΜΗ 23 €

Τύπου αμόνι



869

ΚΩΔΙΚΟΣ 621104
ΤΙΜΗ 26 €

ΕΠΑΓΓΕΛΜΑΤΙΚΑ ΚΛΑΔΟΥ



805

ΚΩΔΙΚΟΣ 621107
ΤΙΜΗ 12 €



870

ΚΩΔΙΚΟΣ 621105
ΤΙΜΗ 25 €

ΣΥΓΚΟΜΙΔΗΣ - ΤΡΥΓΟΥ



897

ΚΩΔΙΚΟΣ 621109
ΤΙΜΗ 5,50 €

ΜΠΟΡΝΤΟΥΡΟΨΑΛΙΔΟ

Τηλεσκοπικό



733T

ΚΩΔΙΚΟΣ 621112
ΤΙΜΗ 32 €

ΨΑΛΙΔΙ ΚΟΡΜΩΝ

Τηλεσκοπικό

Τύπου αμόνι



933T

ΚΩΔΙΚΟΣ 621113
ΤΙΜΗ 45 €

ΚΟΝΤΑΡΟΨΑΛΙΔΟ

Τηλεσκοπικό



918

ΚΩΔΙΚΟΣ 621114
ΤΙΜΗ 89 €

ΠΡΙΟΝΙ



S0016/30

ΚΩΔΙΚΟΣ 621120
ΤΙΜΗ 17 €

Λεπίδα Ιαπωνίας (Japan blade)

ΨΑΛΙΔΙ - ΠΡΙΟΝΙ ΚΟΝΤΑΡΙΟΥ



912

ΚΩΔΙΚΟΣ 621121
ΤΙΜΗ 32 €

ΚΟΝΤΑΡΙΑ ΤΗΛΕΣΚΟΠΙΚΑ



ΜΕΤΑΛΛΙΚΟ 1,70 - 3,00m

ΚΩΔΙΚΟΣ 621198
ΤΙΜΗ 13 €



ΑΛΟΥΜΙΝΙΟΥ 1,70 - 3,00m

N1C-3JY-1050



N1C-JY-1360



ΚΩΔΙΚΟΣ	49836	49846
ΤΥΠΟΣ	N1C-3JY-1050	N1C-JY-1360
ΙΣΧΥΣ	1050 Watt	1360 Watt
ΠΛΑΤ. ΕΡΓΑΣΙΑΣ	30 cm	40 cm
ΤΡΟΧΟΙ	Ø 10cm	Ø 10cm
ΒΑΡΟΣ	10,7 Kg	13,2 Kg
ΤΙΜΗ	130 €	175 €

ΒΕΝΖΙΝΟΚΙΝΗΤΑ ΣΚΑΠΤΙΚΑ KRAFT

GT 40-1

ΚΑΘΕΤΟΥ ΑΞΟΝΑ

- 4-χρονος κινητήρας 159,2cc
- 1 ταχύτητα (εμπρός)
- Πλάτος εργασίας 60cm
- Αριθμός μαχαιριών 12+12



ΚΩΔΙΚΟΣ	69257
ΤΥΠΟΣ	GT 40-1
ΚΙΝΗΤΗΡΑΣ	4-χρονος
ΙΣΧΥΣ	159,2cc
ΤΑΧΥΤΗΤΕΣ	1 εμπρός
ΜΕΤΑΔΟΣΗ	Κορώνα - Πηνίο
ΠΛΑΤΟΣ ΕΡΓ.	60 cm
ΛΑΒΗ	Ρυθμιζόμενη
ΤΡΟΧΟΙ	Ø 15cm
ΑΡ. ΜΑΧΑΙΡΙΩΝ	12+12
ΒΑΡΟΣ	39 kg
ΤΙΜΗ	380 €

KT 500 Z

ΚΑΘΕΤΟΥ ΑΞΟΝΑ

- Τετράχρονος κινητήρας 140cc.
- 1 ταχύτητα (εμπρός).
- Πλάτος εργασίας 55 cm.
- Αριθμός μαχαιριών 8+8.



ΚΩΔΙΚΟΣ	49849
ΤΥΠΟΣ	KT-500 Z
ΚΙΝΗΤΗΡΑΣ	4-χρονος
ΙΣΧΥΣ	140cc
ΤΑΧΥΤΗΤΕΣ	1 εμπρός
ΜΕΤΑΔΟΣΗ	Κορώνα - Πηνίο
ΠΛΑΤΟΣ ΕΡΓ.	55 cm
ΛΑΒΗ	Ρυθμιζόμενη
ΤΡΟΧΟΙ	Ø 16cm
ΑΡ. ΜΑΧΑΙΡΙΩΝ	8+8
ΒΑΡΟΣ	43 kg
ΤΙΜΗ	410 €

K 810 NG

 ΜΕ ΚΙΒΩΤΙΟ
 ΤΑΧΥΤΗΤΩΝ

ΚΩΔΙΚΟΣ	49821
ΤΥΠΟΣ	K 810 NG
ΚΙΝΗΤΗΡΑΣ	4-χρονος
ΙΣΧΥΣ	196cc
ΤΑΧΥΤΗΤΕΣ	2 εμπρός 1 όπισθεν
ΜΕΤΑΔΟΣΗ	Ταμπακιέρα
ΠΛΑΤΟΣ ΕΡΓΑΣΙΑΣ	80 cm*
ΛΑΒΗ	Ρυθμιζόμενη
ΤΡΟΧΟΙ	∅ 25cm/-
ΑΡ. ΜΑΧΑΙΡΙΩΝ	12+12
ΒΑΡΟΣ	88 kg
ΤΙΜΗ	580 €

* Δυνατότητα επέκτασης του πλάτους εργασίας στα 110 cm με προσθήκη extra σειράς μαχαιριών (ζεύγος).

ΚΩΔΙΚΟΣ: 49834 ΤΙΜΗ: 48,00 €

LY 900

 ΜΕ ΚΙΒΩΤΙΟ
 ΤΑΧΥΤΗΤΩΝ

- 4-χρονος κινητήρας 208cc
- Φίλτρο αέρα σε λάδι
- 3 ταχύτητες (2 εμπρός & 1 όπισθεν)
- Πλάτος εργασίας 86cm
- Ρυθμιζόμενο τιμόνι (οριζόντια & κατακόρυφη ρύθμιση)
- Αριθμός μαχαιριών 12+12
- Με προβολέα
- Ρόδες μεταφοράς

ΚΩΔΙΚΟΣ	69261
ΤΥΠΟΣ	LY 900
ΚΙΝΗΤΗΡΑΣ	4-χρονος
ΙΣΧΥΣ	208cc
ΤΑΧΥΤΗΤΕΣ	2 εμπρός 1 όπισθεν
ΜΕΤΑΔΟΣΗ	Ταμπακιέρα
ΠΛΑΤΟΣ ΕΡΓΑΣΙΑΣ	86 cm
ΛΑΒΗ	Ρυθμιζόμενη
ΤΡΟΧΟΙ	∅ 25cm / ∅ 40cm
ΑΡ. ΜΑΧΑΙΡΙΩΝ	12+12
ΒΑΡΟΣ	89 kg
ΤΙΜΗ	580 €

LY 1000

ΚΟΡΩΝΑ - ΠΗΝΙΟ



- 4-χρονος κινητήρας 208cc
- Φίλτρο αέρα σε λάδι
- 3 ταχύτητες (2 εμπρός & 1 όπισθεν)
- Πλάτος εργασίας 86cm
- Ρυθμιζόμενο τιμόνι (οριζόντια & κατακόρυφη ρύθμιση)
- Αριθμός μαχαιριών 12+12
- Με κιβώτιο ταχυτήτων και μετάδοση κίνησης με κορώνα - πηνίο
- Με κάλυμα και προβολέα
- Ρόδες μεταφοράς

ΚΩΔΙΚΟΣ	69262
ΤΥΠΟΣ	LY 1000
ΚΙΝΗΤΗΡΑΣ	4-χρονος
ΙΣΧΥΣ	208cc
ΤΑΧΥΤΗΤΕΣ	2 εμπρός / 1 όπισθεν
ΜΕΤΑΔΟΣΗ	Κορώνα - Πηνίο
ΠΛΑΤΟΣ ΕΡΓ.	86 cm
ΛΑΒΗ	Ρυθμιζόμενη
ΤΡΟΧΟΙ	∅ 45cm
ΑΡ. ΜΑΧΑΙΡΙΩΝ	12+12
ΒΑΡΟΣ	106 kg
ΤΙΜΗ	699 €

GT 65-2

 ΣΚΑΠΤΙΚΟ
ΣΥΡΟΜΕΝΗΣ ΦΡΕΖΑΣ

- 4-χρονος κινητήρας 196cc
- 2 ταχύτητες (1 εμπρός/1 όπισθεν)
- Πλάτος εργασίας 50cm
- Αριθμός μαχαιριών 6+6

ΚΩΔΙΚΟΣ	69256
ΤΥΠΟΣ	GT 65-2
ΚΙΝΗΤΗΡΑΣ	4-χρονος
ΙΣΧΥΣ	196cc
ΤΑΧΥΤΗΤΕΣ	1 εμπρός / 1 όπισθεν
ΜΕΤΑΔΟΣΗ	Κορώνα - Πηνίο
ΠΛΑΤΟΣ ΕΡΓ.	50 cm
ΛΑΒΗ	Ρυθμιζόμενη
ΤΡΟΧΟΙ	∅ 32cm
ΑΡ. ΜΑΧΑΙΡΙΩΝ	6+6
ΒΑΡΟΣ	83 kg
ΤΙΜΗ	680 €

KD 1000G & KD 1100G

Κινητήρας Πετρελαίου

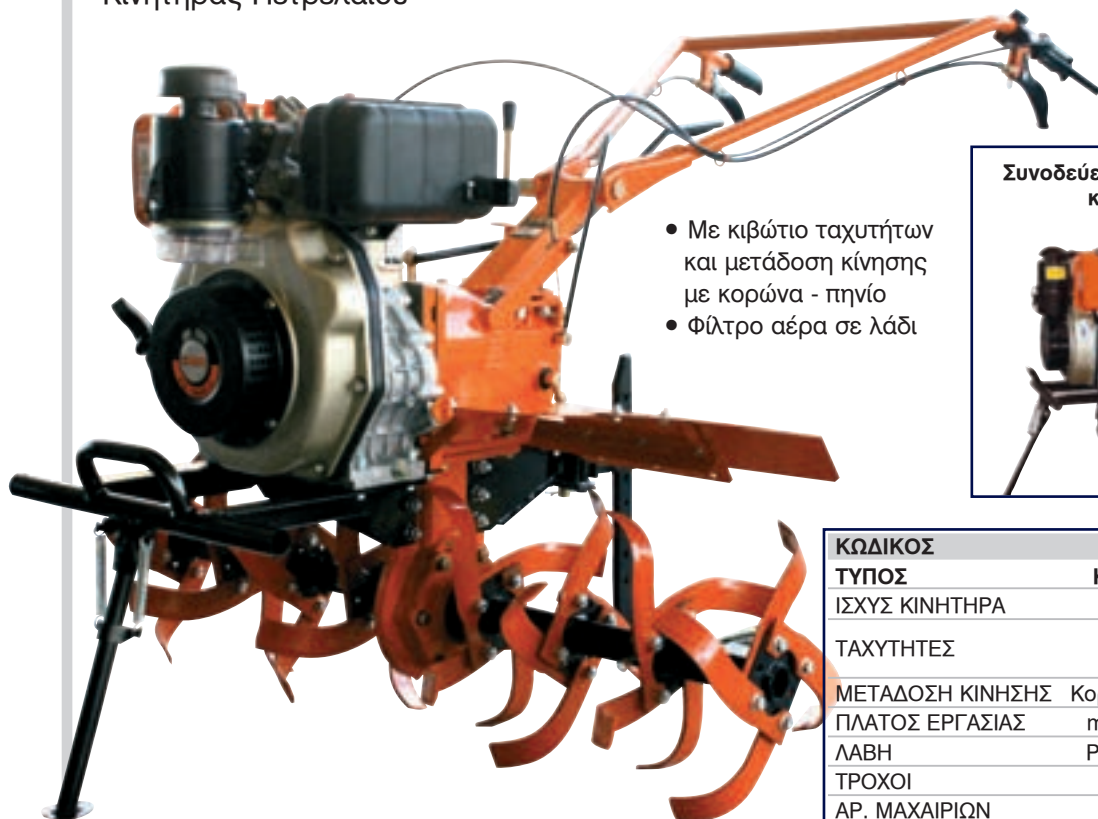

- Με κιβώτιο ταχυτήτων και μετάδοση κίνησης με κορώνα - πηνίο
- Φίλτρο αέρα σε λάδι

Συνοδεύεται με πλήρες σετ μαχαιριών και ρόδες μεταφοράς



ΚΩΔΙΚΟΣ	49823	49824
ΤΥΠΟΣ	KD 1000 G	KD 1100 G
ΙΣΧΥΣ ΚΙΝΗΤΗΡΑ	296cc	406cc
ΤΑΧΥΤΗΤΕΣ	2 εμπρός 1 όπισθεν	2 εμπρός 1 όπισθεν
ΜΕΤΑΔΟΣΗ ΚΙΝΗΣΗΣ	Κορώνα - Πηνίο	Κορώνα - Πηνίο
ΠΛΑΤΟΣ ΕΡΓΑΣΙΑΣ	max 100 cm	max 100 cm
ΛΑΒΗ	Ρυθμιζόμενη	Ρυθμιζόμενη
ΤΡΟΧΟΙ	Ø 41cm	Ø 41cm
ΑΡ. ΜΑΧΑΙΡΙΩΝ	16+16	16+16
ΒΑΡΟΣ	128 kg	138 kg
ΤΙΜΗ	1.180 €	1.320 €

LY 1100BE

Κινητήρας Πετρελαίου
Με μίζα και μπαταρία



- Με κιβώτιο ταχυτήτων και μετάδοση κίνησης με κορώνα - πηνίο
- Φίλτρο αέρα σε λάδι
- Μεταλλικό κάλυμμα με 2 προβολείς

Συνοδεύεται με πλήρες σετ μαχαιριών και ρόδες μεταφοράς



ΚΩΔΙΚΟΣ	69263
ΤΥΠΟΣ	LY 1100BE
ΙΣΧΥΣ ΚΙΝΗΤΗΡΑ	406cc
ΤΑΧΥΤΗΤΕΣ	2 εμπρός 1 όπισθεν
ΜΕΤΑΔΟΣΗ ΚΙΝΗΣΗΣ	Κορώνα - Πηνίο
ΠΛΑΤΟΣ ΕΡΓΑΣΙΑΣ	135 cm
ΛΑΒΗ	Ρυθμιζόμενη (οριζόντια & κάθετα)
ΤΡΟΧΟΙ	Ø 60cm
ΑΡ. ΜΑΧΑΙΡΙΩΝ	16+16
ΒΑΡΟΣ	188 kg
ΤΙΜΗ	1.480 €

ΒΕΝΖΙΝΗΣ



- Εργονομική διπλή ασύμμετρη χειρολαβή.
- Στιβαρός άξονας $\varnothing 28\text{mm}$.
- Νέος μιάντας ανάρτησης.

Συνοδεύεται με:

- Ημιαυτόματη κεφαλή μεσινέζας με πλάτος κοπής 40 cm
- Τρίφτερο δίσκο κοπής $\varnothing 255 \times 1,4 \text{ mm}$
- Δοχείο ανάμιξης καυσίμου-λαδιού
- Ιμάντα ανάρτησης 4 σημείων
- Κλειδιά συναρμολόγησης - συντήρησης

ΚΩΔΙΚΟΣ	49859	69204	69205
ΤΥΠΟΣ	KBC 330B	KBC 430B	CG 520B
ΚΥΒΙΣΜΟΣ	32,6 cm ³	42,7 cm ³	51,7 cm ³
ΙΣΧΥΣ	1,2 HP/ 0,9 Kw	1,7 HP/ 1,25 Kw	1,9 HP/ 1,4 Kw
ΑΝΑΦΛΕΞΗ	ΗΛΕΚΤΡΟΝΙΚΗ	ΗΛΕΚΤΡΟΝΙΚΗ	ΗΛΕΚΤΡΟΝΙΚΗ
ΝΤΕΠΟΖΙΤΟ	0,75 lt	1,1 lt	1,1 lt
ΣΥΜΠΛΕΚΤΗΣ	ΑΥΤΟΜΑΤΟΣ	ΑΥΤΟΜΑΤΟΣ	ΑΥΤΟΜΑΤΟΣ
ΒΑΡΟΣ	7 Kg	7,7 Kg	7,9 Kg
ΤΙΜΗ	155 €	170 €	180 €

ΗΛΕΚΤΡΙΚΟ

ΚΕΒ 1001



Συνοδεύεται με:

- Κεφαλή μεσινέζας
- Τρίφτερο δίσκο $\varnothing 230 \text{ mm}$
- Διαιρούμενος άξονας

ΚΩΔΙΚΟΣ	69208
ΤΥΠΟΣ	ΚΕΒ 1000
ΙΣΧΥΣ	1000 Watt
ΠΛΑΤΟΣ ΚΟΠΗΣ	380 mm (μεσινέζα) / 230 mm (δίσκο)
ΤΑΧΥΤΗΤΑ	8000 R.P.M.
ΒΑΡΟΣ	5 Kg
ΤΙΜΗ	120 €

ΣΗΜΕΙΩΣΗ: Για κεφαλές μεσινέζας, δίσκους κοπής και μεσινέζες βλέπε σελίδες 224-225.

ΗΛΕΚΤΡΙΚΑ

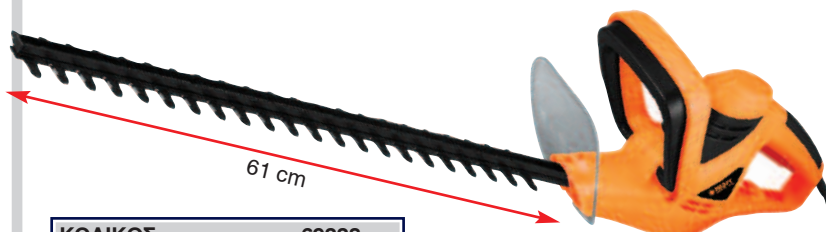

61 cm

ΚΩΔΙΚΟΣ	69228
ΙΣΧΥΣ	600 Watt
ΜΗΚΟΣ ΛΑΜΑΣ	61 cm
ΑΝΟΙΓΜΑ ΔΟΝΤΙΩΝ	16 mm
ΒΑΡΟΣ	3,8 Kg
ΤΙΜΗ	62 €

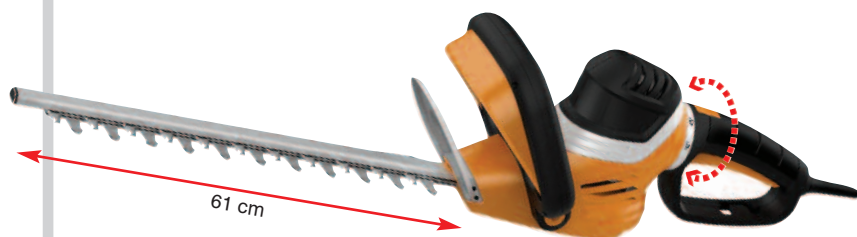

61 cm

Με περιστρεφόμενη χειρολαβή

ΚΩΔΙΚΟΣ	69229
ΙΣΧΥΣ	600 Watt
ΜΗΚΟΣ ΛΑΜΑΣ	61 cm
ΑΝΟΙΓΜΑ ΔΟΝΤΙΩΝ	24 mm
ΒΑΡΟΣ	3,1 Kg
ΤΙΜΗ	77 €

ΗΛΕΚΤΡΙΚΟ - ΤΗΛΕΣΚΟΠΙΚΟ



Ρύθμιση κεφαλής
Αριστερά - Δεξιά
+/-90°
Πάνω - Κάτω
0°-100°

- ✓ Απόλυτη εργονομία. Ρύθμιση κεφαλής δεξιά-αριστερά (+90° /-90°) πάνω-κάτω (0°-100°)
- ✓ Αφαιρούμενη τηλεσκοπική προέκταση - λαβή (145-290 cm)
- ✓ Μήκος λάμας 510 mm
- ✓ Ανοιγμα δοντιών 27 mm



ΚΩΔΙΚΟΣ	69233
ΙΣΧΥΣ	710 Watt
ΜΗΚΟΣ ΛΑΜΑΣ	51 cm
ΑΝΟΙΓΜΑ ΔΟΝΤΙΩΝ	27 mm
ΒΑΡΟΣ	5 Kg
ΤΙΜΗ	145 €

ΒΕΝΖΙΝΟΚΙΝΗΤΟ

ΚΩΔΙΚΟΣ	49863
ΤΥΠΟΣ	ΚΗΤ 2560 D
ΚΥΒΙΣΜΟΣ	24,5 cm ³
ΙΣΧΥΣ	1,2 HP
ΜΗΚΟΣ ΛΑΜΑΣ	60 cm
ΝΤΕΠΟΖΙΤΟ	0,33 lt
ΙΚΑΝΟΤΗΤΑ ΚΟΠΗΣ	28 mm
ΒΑΡΟΣ	5,5 Kg
ΤΙΜΗ	185 €



60 cm

Δυνατότητα περιστροφής της χειρολαβής +/-90°

ΒΙΟΘΡΥΜΜΑΤΙΣΤΗΣ KRAFT



- ✓ Ενισχυμένο μοτέρ 2500 Watt με υψηλή ροπή για εύκολο τεμαχισμό κλαδιών.
- ✓ Μέγιστο πάχος κοπής: 45 mm
- ✓ Βάρος: 10,6 Kg

ΚΩΔΙΚΟΣ	69247
ΙΣΧΥΣ	2500 Watt
ΤΑΧΥΤΗΤΑ ΠΕΡΙΣΤΡΟΦΗΣ	4500 R.P.M.
ΠΑΧΟΣ ΚΛΑΔΙΟΥ max.	4540 mm
ΔΙΑΣΤ. ΣΥΣΚ. ΜxΠxΥ	690x270x360 mm
ΒΑΡΟΣ	10,6 Kg
ΤΙΜΗ	155 €

ΤΥΠΟΣ
 GY8732

2800 W

ΚΩΔΙΚΟΣ	69237
ΤΥΠΟΣ	GY8732
ΙΣΧΥΣ	2800 Watt
ΟΓΚΟΣ ΑΕΡΑ	13,5 m ³ /min
ΤΑΧΥΤΗΤΑ ΑΕΡΑ	275 Km/h
ΣΑΚΟΣ ΣΥΛΛΟΓΗΣ	45 lt
ΒΑΡΟΣ	3,5 Kg
ΤΙΜΗ	55 €

 ΤΥΠΟΣ
 GY8900

3000 W

ΚΩΔΙΚΟΣ	69238
ΤΥΠΟΣ	GY8900
ΙΣΧΥΣ	3000 Watt
ΟΓΚΟΣ ΑΕΡΑ	16 m ³ /min
ΤΑΧΥΤΗΤΑ ΑΕΡΑ	250 Km/h
ΣΑΚΟΣ ΣΥΛΛΟΓΗΣ	45 lt
ΒΑΡΟΣ	4,5 Kg
ΤΙΜΗ	70 €

ΚΟΜΠΟΣΤΟΠΟΙΗΤΗΣ ARTPLAST

Κομποστοποιητής από πολυπροπυλαίνιο χωρητ. 380 lt.
 Διαστάσεις (ΠxΒxΥ):
 800x800x820 mm

BC380

ΚΩΔΙΚΟΣ	610180
ΤΙΜΗ	69 €

XYM158-1CP

- Κυβισμός: 123 cc
- Πλάτος κοπής: 406 mm (16")
- Σασί από πολυπροπυλένιο
- Ρυθμιζόμενο ύψος κοπής (20 έως 60 mm, 3 θέσεις)
- Χωρητικότητα κάδου 50 lt.
- Βάρος 21 kg



XYM178-1B

- Κυβισμός: 139 cc
- Πλάτος κοπής: 510 mm (20")
- Μεταλλικό σασί
- Ρυθμιζόμενο ύψος κοπής (30 έως 90 mm, με κεντρική ρύθμιση)
- Χωρητικότητα κάδου 60 lt.
- Βάρος 33 kg



XYM178-2BJ

- Κυβισμός: 139 cc
- Πλάτος κοπής: 510 mm (20")
- Μεταλλικό σασί
- Ρυθμιζόμενο ύψος κοπής (30 έως 90 mm, με κεντρική ρύθμιση)
- Χωρητικότητα κάδου 60 lt.
- Βάρος 34 kg

Αυτοκινούμενη
4 σε 1 με
mulching



ΚΩΔΙΚΟΣ	69209	69253	69254
ΤΥΠΟΣ	XYM158-1CP	XYM178-1B	XYM178-2BJ
ΚΙΝΗΤΗΡΑΣ	123 cc	139 cc	139 cc
ΠΛΑΤΟΣ ΚΟΠΗΣ	406 mm (16")	510 mm (20")	510 mm (20")
ΥΨΟΣ ΚΟΠΗΣ	2,0 - 6,0 cm	3,0 - 9,0 cm	3,0 - 9,0 cm με κεντρική ρύθμιση
ΘΕΣΕΙΣ ΡΥΘΜΙΣΗΣ ΥΨΟΥΣ	3 (ανά τροχό)	8 (με κεντρική ρύθμιση)	8 (με κεντρική ρύθμιση)
ΧΩΡΗΤΙΚΟΤΗΤΑ ΚΑΔΟΥ	50 lt	60 lt	60 lt
ΣΑΣΙ	Πολυπροπυλένιο	Μεταλλικό	Μεταλλικό
ΤΡΟΧΟΙ	∅150 mm (6")	∅200 mm εμπρός / ∅250mm πίσω	∅200 mm εμπρός / ∅250mm πίσω
ΔΙΑΣΤ. ΣΥΣΚ. ΜxΠxΥ	730x560x440 mm	860x560x430 mm	980x560x450 mm
ΒΑΡΟΣ	21 Kg	33 Kg	34 Kg
ΤΙΜΗ	235 €	320 €	395 €

ECO

- Για ελαφριά χρήση.



ΚΩΔΙΚΟΣ	Ø (mm)	ΜΗΚΟΣ (m)	ΤΙΜΗ
69350	1.30	15	0,85 €
69351	1.65	15	1,15 €
69352	2.00	15	1,50 €

PRO

- Επαγγελματική σειρά.
- 3πλάσια απόδοση κοπής σε σχέση με την σειρά ECO.



ΚΩΔΙΚΟΣ	Ø (mm)	ΜΗΚΟΣ (m)	ΤΙΜΗ
69357	2.40	15	2,00 €
69359	3.00	15	2,90 €
69360	2.40	87 (450gr)	9,50 €
69362	3.00	56 (450gr)	9,50 €
69363	3.50	41 (450gr)	9,50 €
69364	4.00	32 (450gr)	9,50 €
69365	3.00	168 (1,35kg)	29,40 €
69366	3.50	124 (1,35kg)	29,40 €
69367	4.00	95 (1,35kg)	29,40 €

PRO SILENT

- Ελικοειδής (στριφτή).
- Χαμηλού θορύβου.
- Για επαγγελματική χρήση.



ΚΩΔΙΚΟΣ	Ø (mm)	ΜΗΚΟΣ (m)	ΤΙΜΗ
69372	2.40	15	2,20 €
69374	3.00	15	3,20 €
69375	2.40	87 (450gr)	10,50 €
69377	3.00	56 (450gr)	10,50 €
69378	3.50	41 (450gr)	10,50 €
69379	4.00	32 (450gr)	10,50 €
69369	3.00	168 (1,35kg)	30,00 €
69370	3.50	124 (1,35kg)	30,00 €
69371	4.00	95 (1,35kg)	30,00 €

D-TWIST

- Τετράγωνη ελικοειδής.
- Με ενισχυμένο πυρήνα.
- Χαμηλού θορύβου.
- Για επαγγελματική χρήση και μεγάλη απόδοση κοπής.



ΚΩΔΙΚΟΣ	Ø (mm)	ΜΗΚΟΣ (m)	ΤΙΜΗ
69343	3.00	15	3,25 €
69344	3.00	56 (450gr)	11,20 €
69345	3.50	41 (450gr)	11,20 €
69346	4.00	32 (450gr)	11,20 €
69347	3.00	168 (1,35kg)	33,20 €
69348	3.50	124 (1,35kg)	33,20 €
69349	4.00	95 (1,35kg)	33,20 €

TRI-TWIST

- Ελικοειδής (στριφτή) με ενισχυμένο πυρήνα.
- Χαμηλού θορύβου.
- Ιδιαίτερα ανθεκτική.



ΚΩΔΙΚΟΣ	Ø (mm)	ΜΗΚΟΣ (m)	ΤΙΜΗ
69353	3.00	50 (450gr)	12,00 €
69354	3.50	36 (450gr)	12,00 €
69355	4.00	28 (450gr)	12,00 €

ALU

- Τετράγωνη αλουμινίου.
- Ενισχυμένη με αλουμίνιο για ακόμη μεγαλύτερη απόδοση και διάρκεια ζωής.



ΚΩΔΙΚΟΣ	Ø (mm)	ΜΗΚΟΣ (m)	ΤΙΜΗ
69335	3.00	15	3,45 €
69336	3.00	51 (450gr)	11,10 €
69337	3.50	38 (450gr)	11,10 €
69338	4.00	29 (450gr)	11,10 €
69339	3.00	153 (1,35kg)	31,50 €
69340	3.50	112 (1,35kg)	31,50 €
69341	4.00	87 (1,35kg)	31,50 €

D-CUT

- Τετράγωνη με ενισχυμένο πυρήνα.
- Υψηλής ποιότητας πρώτες ύλες.
- Ανθεκτική, μεγάλης αντοχής για υψηλές αποδόσεις.



ΚΩΔΙΚΟΣ	Ø (mm)	ΜΗΚΟΣ (m)	ΤΙΜΗ
69325	3.00	15	3,90 €
69326	3.00	47 (450gr)	11,60 €
69327	3.50	35 (450gr)	11,60 €
69328	4.00	27 (450gr)	11,60 €
69329	3.00	142 (1,35kg)	33,20 €
69331	4.00	81 (1,35kg)	33,20 €

Σε τεμάχια των 42 cm.



ΚΩΔΙΚΟΣ	Ø (mm)	ΜΗΚΟΣ (m)	ΤΙΜΗ
69333	3.50	20 x 0,42 m	3,00 €
69334	4.00	15 x 0,42 m	3,00 €

UNIVERSAL FIX LINE 4 ΕΞΟΔΩΝ ΜΕΤΑΛΛΙΚΟ ΣΩΜΑ

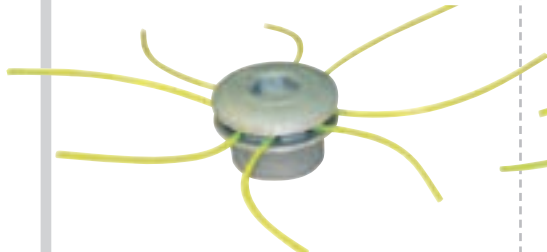

Κατάλληλο για βενζινοκίνητα
θαμνοκοπτικά μεγαλύτερα του 1,5 HP

ΚΩΔΙΚΟΣ: 69382
ΤΙΜΗ: 5,80 €

UNIVERSAL FIX LINE 4 ΕΞΟΔΩΝ ΑΛΟΥΜΙΝΙΟΥ



Κατάλληλο για βενζινοκίνητα
θαμνοκοπτικά μεγαλύτερα του 1,5 HP

ΚΩΔΙΚΟΣ: 69381
ΤΙΜΗ: 7,90 €

UNIVERSAL ΣΩΜΑ ΑΛΟΥΜΙΝΙΟΥ



Ελαχιστοποίηση κραδασμών,
πολύ εύκολη τροφοδοσία με
το πάτημα ενός κουμπιού

ΚΩΔΙΚΟΣ: 69380
ΤΙΜΗ: 19 €



UNIVERSAL SPEED FEED ΑΥΤΟΜΑΤΗ

(για γρήγορη & εύκολη επανατροφοδότηση
με μεσινέζα χωρίς άνοιγμα)



- Κατάλληλο για όλα τα θαμνοκοπτικά
- Για μεσινέζα έως 3mm

ΚΩΔΙΚΟΣ: 69383
ΤΙΜΗ: 9,50 €

UNIVERSAL SPEED FEED ΑΥΤΟΜΑΤΗ

(με μεταλλικό δίσκο για καλύτερη προστασία
από τα χτυπήματα και μεγαλύτερη αντοχή)



- Κατάλληλο για όλα τα θαμνοκοπτικά
- Για μεσινέζα έως 3mm

ΚΩΔΙΚΟΣ: 69384
ΤΙΜΗ: 11,60 €

UNIVERSAL HEAVY DUTY ΑΥΤΟΜΑΤΗ

ΓΕΜΙΣΜΑ ΧΩΡΙΣ ΑΝΟΙΓΜΑ
(μείωση κραδασμών, γρήγορη & εύκολη επα-
νατροφοδότηση με μεσινέζα χωρίς άνοιγμα)



ΚΩΔΙΚΟΣ: 69342
ΤΙΜΗ: 20 €

- Κατάλληλο για όλα τα θαμνοκοπτικά

ΔΙΣΚΟΙ ΘΑΜΝΟΚΟΠΤΙΚΩΝ



ΚΩΔΙΚΟΣ	ΔΙΑΜΕΤΡΟΣ	ΔΟΝΤΙΑ	ΤΡΥΠΑ	ΠΑΧΟΣ	ΤΙΜΗ
69387	255 mm	2	25,4 mm	1,6 mm	3,00 €
69388	305 mm	2	25,4 mm	1,8 mm	3,50 €



ΚΩΔΙΚΟΣ	ΔΙΑΜΕΤΡΟΣ	ΔΟΝΤΙΑ	ΤΡΥΠΑ	ΠΑΧΟΣ	ΤΙΜΗ
69385	255 mm	2	25,4 mm	3,0 mm	4,50 €
69386	305 mm	2	25,4 mm	3,0 mm	5,50 €



ΚΩΔΙΚΟΣ	ΔΙΑΜΕΤΡΟΣ	ΔΟΝΤΙΑ	ΤΡΥΠΑ	ΠΑΧΟΣ	ΤΙΜΗ
69389	305 mm	2	25,4 mm	3,0 mm	6,50 €



ΚΩΔΙΚΟΣ	ΔΙΑΜΕΤΡΟΣ	ΔΟΝΤΙΑ	ΤΡΥΠΑ	ΠΑΧΟΣ	ΤΙΜΗ
69390	255 mm	3	25,4 mm	3,0 mm	6,00 €
69391	305 mm	3	25,4 mm	3,0 mm	7,00 €

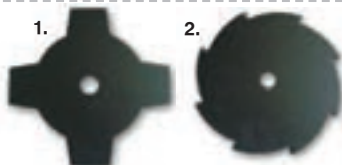

ΚΩΔΙΚΟΣ	ΔΙΑΜΕΤΡΟΣ	ΔΟΝΤΙΑ	ΤΡΥΠΑ	ΠΑΧΟΣ	ΤΙΜΗ
1. 69392	255 mm	4	25,4 mm	1,4 mm	5,00 €
2. 69393	255 mm	8	25,4 mm	1,6 mm	6,00 €

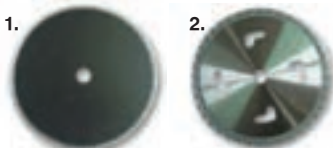

ΚΩΔΙΚΟΣ	ΔΙΑΜΕΤΡΟΣ	ΔΟΝΤΙΑ	ΤΡΥΠΑ	ΠΑΧΟΣ	ΤΙΜΗ
1. 69394	255 mm	80	25,4 mm	1,8 mm	6,00 €
2. 69395	255 mm	40	25,4 mm	1,5 mm	7,00 €

Οι αγροτικής χρήσης αεροσυμπιεστές TOROS διευκολύνουν σημαντικά τον αγρότη, επαγγελματία και ιδιώτη, στη γρήγορη και εύκολη συγκομιδή καρπών. Εκτός από το μάζεμα της ελιάς μπορείτε να χρησιμοποιήσετε τους βενζινοκίνητους αεροσυμπιεστές και σε πολλές άλλες εφαρμογές: κλάδεμα με αεροψάλιδο, βαφή με πιστόλι, φούσκωμα ελαστικών κ.λ.π. **Οι βενζινοκίνητοι αεροσυμπιεστές TOROS περιλαμβάνουν :**

- Αξιόπιστους κινητήρες και συμπιεστές.
- Αυτόματο πιλότο.
- Επιταχυντή (αυτόματος ρυθμιστής στροφών).
- Φιλτρορυθμιστή - λιπαντήρα.
- Βάση για προαιρετική τοποθέτηση ανέμης σωλήνα.
- Ενισχυμένο αεροφυλάκιο και βάση.
- Πρακτικές χειρολαβές μεταφοράς.
- Χειρολαβές φορτοεκφόρτωσης.
- Μεγάλες ρόδες 400 mm.
- Μανόμετρο γλυκερίνης.
- 3 λήψεις με ταχυσύνδεσμος από το F.R.L. και μία απευθείας από βάνα στο αεροφυλάκιο.



Κεφαλή A80



Κινητήρες KRAFT & SUBARU



Κεφαλή υψηλής παροχής αέρα.



Με βανάκι αποσυμπίεσης της κεφαλής για εύκολη εκκίνηση



Πρόβλεψη για τοποθέτηση ανέμης σωλήνα



Κεφαλή MK113



Φιλτρορυθμιστής - λιπαντήρας

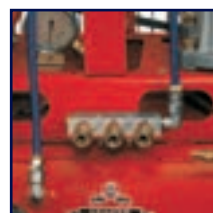

3 λήψεις με ταχυσύνδεσμος



Αυτόματος πιλότος



Επιταχυντής (αυτόματος ρυθμιστής στροφών)



Αποσπώμενες χειρολαβές για ευκολία στην αποθήκευση και τη μεταφορά

ΚΩΔΙΚΟΣ	ΤΥΠΟΣ	lt/min	bar	ΑΕΡΟΦΥΛΑΚΙΟ	ΚΙΝΗΤΗΡΑΣ	Μ x Π x Υ	kg	ΤΙΜΗ
13776	100 / A80 / KRAFT	541	10	100	196 cc	120x67x100	80	1.140,00 €
13719	100 / 6 / SUBARU-MK 113	500	10	100	169 cc	120x67x100	89	1.370,00 €

ΕΡΓΑΛΕΙΑ ΑΕΡΟΣ ΑΓΡΟΤΙΚΗΣ ΧΡΗΣΗΣ ΙΤΑΛΙΑΣ

ΕΛΑΙΟΡΑΒΔΙΣΤΙΚΟ ΑΕΡΟΣ

OLIVER ULTRA LIGHT (Ιταλίας)



Πολύ ελαφρύ για πιο ξεκούραστη χρήση.

Κατανάλωση σε λίτρα: 150lt/mm.

ΚΩΔΙΚΟΣ	49830
ΤΙΜΗ	350,00 €

ΕΛΑΙΟΡΑΒΔΙΣΤΙΚΟ ΑΕΡΟΣ **MAIBO**

COLIBRI EVOLUZIONE (Ιταλίας)



Πολύ ανθεκτικό στη σκληρή χρήση.

Κατανάλωση σε λίτρα: 200lt/mm.

ΚΩΔΙΚΟΣ	49810
ΤΙΜΗ	450,00 €

ΠΡΟΕΚΤΑΣΕΙΣ ΙΤΑΛΙΑΣ

Με την σταθερή προέκταση ή τις τηλεσκοπικές προεκτάσεις, ο χρήστης μπορεί εύκολα και γρήγορα να αυξήσει ή να μειώσει το μήκος της προέκτασης ανάλογα με τις ανάγκες του.



1,5 m



1,25 - 2,00 m



1,85 - 3,20 m

ΚΩΔΙΚΟΣ	ΠΕΡΙΓΡΑΦΗ	ΤΙΜΗ
49815	ΣΤΑΘΕΡΗ ΠΡΟΕΚΤΑΣΗ 1,5m ΑΛΟΥΜΙΝΙΟΥ	150,00 €
49832	ΤΗΛΕΣΚΟΠΙΚΗ ΠΡΟΕΚΤΑΣΗ 1,25 - 2,00m ΑΛΟΥΜΙΝΙΟΥ	185,00 €
49833	ΤΗΛΕΣΚΟΠΙΚΗ ΠΡΟΕΚΤΑΣΗ 1,85 - 3,20m ΑΛΟΥΜΙΝΙΟΥ	225,00 €

ΣΩΛΗΝΕΣ ΙΤΑΛΙΑΣ

ΣΩΛΗΝΑΚΙ ΠΛΑΣΤΙΚΟ ΙΣΙΟ



Ø 8x10mm RPL - (100 m)

ΚΩΔΙΚΟΣ	42123
ΤΙΜΗ	0,70 €

ΣΩΛΗΝΑΚΙ ΙΣΙΟ ΙΤΑΛΙΑΣ (ΡΟΛΙΟΥΡΕΤΑΝΟ)



Ø 7,5x10mm AGRI - (100 m)

ΚΩΔΙΚΟΣ	42133
ΤΙΜΗ	1,05 €

ΣΩΛΗΝΑΚΙ ΙΣΙΟ ΙΤΑΛΙΑΣ (ΡΟΛΙΟΥΡΕΤΑΝΟ) ΜΕ ΠΛΕΓΜΑ



Ø 7,5x10mm RET (ΜΕ ΠΛΕΓΜΑ) - (100 m)

ΚΩΔΙΚΟΣ	42136
ΤΙΜΗ	1,45 €

ΑΝΕΜΕΣ ΙΤΑΛΙΑΣ



100 mt

ΑΝΕΜΗ ΧΕΙΡΟΣ ΓΙΑ ΣΩΛΗΝΑΚΙ ΠΛΑΣΤΙΚΟ ΙΣΙΟ ΑΕΡΟΣ

ΚΩΔΙΚΟΣ	49898
ΤΙΜΗ	77,00 €

ΑΝΕΜΗ ΧΕΙΡΟΣ ΓΙΑ ΣΩΛΗΝΑΚΙ ΠΛΑΣΤΙΚΟ ΙΣΙΟ ΑΕΡΟΣ

ΕΝΙΣΧΥΜΕΝΟΣ ΤΥΠΟΣ

ΚΩΔΙΚΟΣ	49800
ΤΙΜΗ	88,00 €



200 mt

ΑΝΟΞΕΙΔΩΤΑ ΔΟΧΕΙΑ ΜΕ ΒΙΔΩΤΟ ΚΑΠΑΚΙ

Όλα τα δοχεία είναι κατασκευασμένα στην Ιταλία από ανοξείδωτο ατσάλι 18/10 και η χρήση τους ενδείκνυται για τη μεταφορά και αποθήκευση τροφίμων όπως λάδι, γάλα, κρασί. Χαρακτηρίζονται για την πρακτικότητά τους και παρέχουν μεγάλη ευελιξία στην αποθήκευση και διακίνηση προϊόντων του αγροτικού → *συνέχεια*



ΚΩΔΙΚΟΣ	ΧΩΡΗΤΙΚΟΤΗΤΑ	ΔΙΑΜΕΤΡΟΣ Ø	ΥΨΟΣ	ΣΠΕΙΡΩΜΑ ΚΡΟΥΝΟΥ	ΤΙΜΗ	ΠΡΟΤΕΙΝΟΜΕΝΗ ΒΑΣΗ
693165	20 lt.	280 mm	405 mm	1/2"	63,00 €	693121
693166	30 lt.	370 mm	360 mm	1/2"	70,00 €	693122
693167	50 lt.	370 mm	560 mm	1/2"	76,00 €	693122
693168	75 lt.	460 mm	550 mm	1/2"	102,00 €	693124
693169	100 lt.	460 mm	690 mm	1/2"	109,00 €	693124

ΒΑΣΕΙΣ ΓΙΑ ΔΟΧΕΙΑ



ΚΩΔΙΚΟΣ	ΓΙΑ ΔΟΧΕΙΑ	ΤΙΜΗ
693121	έως Ø 300	18,00 €
693122	έως Ø 380	19,00 €
693124	έως Ø 480	21,00 €
693125	έως Ø 560	22,00 €
693126	έως Ø 590	23,00 €
693127	έως Ø 650	24,00 €
693128	έως Ø 750	25,00 €

* Όλες οι βάσεις είναι γαλβανιζέ και έχουν ύψος 33cm

ΚΡΟΥΝΟΙ ΓΙΑ ΔΟΧΕΙΑ

ΧΡΩΜΕ

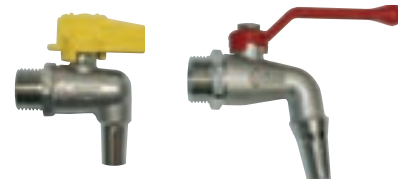

INOX



ΚΩΔΙΚΟΣ	ΣΠΕΙΡΩΜΑ	ΤΙΜΗ
693161	ΧΡΩΜΕ 1/2"	6,00 €
693162	ΧΡΩΜΕ 3/4"	12,00 €
693163	ΧΡΩΜΕ 1"	22,00 €
693158	INOX 1/2"	23,00 €
693159	INOX 1"	45,00 €

ΑΝΟΞΕΙΔΩΤΕΣ ΔΕΞΑΜΕΝΕΣ ΜΕ ΚΑΠΑΚΙ ΤΥΠΟΥ “ΚΑΤΣΑΡΟΛΑΣ” ΙΝΟΧ

→ τομέα. Στα δοχεία με βιδωτό καπάκι το βίδωμα του καπακιού (με τρεις σπείρες) γίνεται εύκολα και ομαλά και η φλάντζα (ειδική για τρόφιμα) προσφέρει τέλεια στεγανοποίηση του δοχείου. Όλα τα δοχεία φέρουν το σήμα ποτήρι-πιρούνι () που αποτελεί ένδειξη της καταλληλότητας των δοχείων για αποθήκευση τροφίμων.



ΚΩΔΙΚΟΣ	ΧΩΡΗΤΙΚΟΤΗΤΑ	ΚΟΛΛΗΤΟ Ή ΠΡΕΣΑΡΙΣΤΟ	ΔΙΑΜΕΤΡΟΣ Ø	ΥΨΟΣ	ΣΠΕΙΡΩΜΑ ΚΡΟΥΝΟΥ	ΤΙΜΗ
693170	50 lt.	ΠΡΕΣΑΡΙΣΤΟ	450 mm	360 mm	1/2"	76 €
693171	80 lt.	ΠΡΕΣΑΡΙΣΤΟ	450 mm	520 mm	1/2"	84 €
693172	100 lt.	ΠΡΕΣΑΡΙΣΤΟ	470 mm	580 mm	1/2"	92 €
693175	100 lt.	ΚΟΛΛΗΤΟ	470 mm	580 mm	1/2"	109 €
693173	150 lt.	ΠΡΕΣΑΡΙΣΤΟ	550 mm	660 mm	1/2"	115 €
693176	150 lt.	ΚΟΛΛΗΤΟ	550 mm	660 mm	1/2"	138 €
693174	200 lt.	ΠΡΕΣΑΡΙΣΤΟ	580 mm	780 mm	1"	145 €
693177	200 lt.	ΚΟΛΛΗΤΟ	580 mm	780 mm	1"	166 €
693178	300 lt.	ΚΟΛΛΗΤΟ	640 mm	940 mm	1"	218 €
693179	500 lt.	ΚΟΛΛΗΤΟ	740 mm	1170 mm	1"	310 €

ΒΑΣΗ (Προαπρ. εξοπλ.)		ΠΛΩΤΗΡΑΣ (Προαπρ. εξοπλ.)	
		ΠΑΡΑΦ.	ΠΝΕΥΜ.
693124	693135	-	-
693124	693135	-	-
693124	693136	-	-
693124	693136	-	-
693125	693137	693143	693143
693125	693137	693143	693143
693126	693138	693144	693144
693126	693138	693144	693144
693127	693139	693145	693145
693128	693140	693146	693146

ΠΛΩΤΗΡΕΣ ΠΑΡΑΦΙΝΕΛΑΙΟΥ



ΚΩΔΙΚΟΣ	ΓΙΑ ΔΟΧΕΙΑ	ΤΙΜΗ
693191	Ø 340 50/75 lt.	37 €
693135	Ø 420 50/80 lt.	37 €
693136	Ø 460 100 lt.	39 €
693137	Ø 520 150 lt.	42 €
693138	Ø 570 200 lt.	44 €
693194	Ø 590 300 lt.	45 €
693139	Ø 630 300 lt.	47 €
693195	Ø 700 400/500 lt.	58 €
693140	Ø 730 500 lt.	62 €

ΠΛΩΤΗΡΕΣ ΠΝΕΥΜΑΤΙΚΟΙ



ΚΩΔΙΚΟΣ	ΠΕΡΙΓΡΑΦΗ	ΤΙΜΗ
693143	Πλωτήρας Ø 550	105 €
693144	Πλωτήρας Ø 600	110 €
693145	Πλωτήρας Ø 640	120 €
693146	Πλωτήρας Ø 750	130 €

ΛΑΣΤΙΧΑ ΝΕΡΟΥ ΓΙΑ ΤΟΝ ΚΗΠΟ (Made in Italy)

TENATEX

- ✓ Γενικής χρήσης
- ✓ 4 στρώσεων
(πράσινος με κόκκινη ρίγα)



ΚΩΔΙΚΟΣ	Ø ΔΙΑΜΕΤΡΟΣ	ΜΗΚΟΣ	ΤΙΜΗ ΡΟΛΟΥ
621001	1/2"	15m	7,00 €
621002	1/2"	25m	11,70 €
621003	1/2"	50m	23,40 €
621004	5/8"	15m	9,30 €
621005	5/8"	25m	15,60 €
621006	5/8"	50m	31,30 €
621007	3/4"	25m	25,50 €
621008	3/4"	50m	49,80 €
621009	1"	25m	43,50 €
621010	1"	50m	87,00 €

SPRING (ασύστροφος)

- ✓ 5 στρώσεων
- ✓ Ειδικό πλέγμα antitorsion για να μην συστρέφεται και τσακίζει
- ✓ Υψηλής ποιότητας πρώτες ύλες
(κίτρινος με ανθρακί ρίγα)



ΚΩΔΙΚΟΣ	Ø ΔΙΑΜΕΤΡΟΣ	ΜΗΚΟΣ	ΤΙΜΗ ΡΟΛΟΥ
621011	1/2"	15m	12,90 €
621012	1/2"	25m	21,50 €
621013	1/2"	50m	42,80 €
621014	5/8"	15m	15,80 €
621015	5/8"	25m	26,40 €
621016	5/8"	50m	52,70 €
621017	3/4"	25m	41,00 €
621018	3/4"	50m	82,00 €
621019	1"	25m	64,20 €
621020	1"	50m	128,50 €

ΕΞΟΠΛΙΣΜΟΣ ΠΟΤΙΣΜΑΤΟΣ ΚΗΠΟΥ



ΠΡΟΓΡΑΜΜΑΤΙΣΤΕΣ ΑΥΤΟΜΑΤΟΥ

ΠΟΤΙΣΜΑΤΟΣ



- Προγραμματιστής αυτόματου ποτίσματος με δυνατότητα επιλογής της συχνότητας και της διάρκειας ποτίσματος μέσω προεπιλεγμένων προγραμμάτων
- Πλήκτρο χρονοκαθυστέρησης
- Πλήκτρο διακοπής ποτίσματος
- Ένδειξη χαμηλής μπαταρίας
- Προσαρμόζεται σε βρύσες 3/4" & 1"
- Λειτουργεί με μια αλκαλική μπαταρία 9V (δεν περιλαμβάνεται στη συσκευασία)
- Απλό στην εγκατάσταση
- Εύκολο στη χρήση
- Αποσπώμενη πρόσοψη

ΚΩΔΙΚΟΣ	69323
ΤΥΠΟΣ	WT-760M
ΤΙΜΗ	32 €



- Προγραμματιστής αυτόματου ποτίσματος με οθόνη υγρών κρυστάλλων LCD. Μεγάλη ευελιξία στην επιλογή της διάρκειας και της συχνότητας ποτίσματος
- Πλήκτρο χρονοκαθυστέρησης
- Πλήκτρο διακοπής ποτίσματος
- Ένδειξη χαμηλής μπαταρίας
- Προσαρμόζεται σε βρύσες 3/4" & 1"
- Λειτουργεί με μια αλκαλική μπαταρία 9V (δεν περιλαμβάνεται στη συσκευασία)
- Απλό στην εγκατάσταση
- Εύκολο στη χρήση
- Αποσπώμενη πρόσοψη με κάλυμα προστασίας

ΚΩΔΙΚΟΣ	69324
ΤΥΠΟΣ	WT-015L
ΤΙΜΗ	38 €

ΠΙΣΤΟΛΙΑ ΕΚΤΟΞΕΥΣΗΣ ΝΕΡΟΥ

ΠΕΡΙΣΤΡΟΦΙΚΟ ΚΑΝΟΝΑΚΙ ΣΕ ΠΑΣΣΑΛΟ



Συσκευασία σε blister



Συσκευασία σε blister



Με ρυθμιζόμενο ακροφύσιο για διαφορετικούς τρόπους εκτόξευσης νερού.

ΚΩΔΙΚΟΣ	69311
ΤΙΜΗ/ΤΕΜ.	3,90 €



Με 7 προκαθορισμένους τρόπους εκτόξευσης νερού.

ΚΩΔΙΚΟΣ	69312
ΤΙΜΗ/ΤΕΜ.	4,00 €



- Με δυνατότητα 3 ρυθμίσεων:
- Ρύθμιση βεντάλιας ψεκασμού.
- Ρύθμιση ύψους ψεκασμού.
- Ρύθμιση φοράς περιστροφής (κυκλική ή μερική περιστροφή). Περιοχή ψεκασμού έως και 24 μέτρα διάμετρο.

ΚΩΔΙΚΟΣ	69310
ΤΙΜΗ/ΤΕΜ.	3,30 €

ΕΠΙΤΟΙΧΙΑ ΒΑΣΗ ΣΩΛΗΝΑ



ΚΩΔΙΚΟΣ	69322
ΤΙΜΗ/ΤΕΜ.	2,10 €

ΤΡΟΧΗΛΑΤΟ ΚΑΡΟΥΛΙ ΜΕ ΛΑΣΤΙΧΟ 15 μ.



Περιλαμβάνει: • Τροχήλατο καρούλι
• 3 ταχυσύνδεσμους λάστιχου
• 1 ταχυσύνδεσμο non-drip • ρυθμιζόμενο ακροφύσιο ψεκασμού
• λάστιχο 15m • λάστιχο σύνδεσης με βρύση

ΚΩΔΙΚΟΣ 69302
ΤΙΜΗ 29 €

ΚΑΡΟΥΛΙ ΤΟΙΧΟΥ - ΕΔΑΦΟΥΣ ΜΕ ΛΑΣΤΙΧΟ 15 μ.



Περιλαμβάνει: • Φορητή ανέμη • 3 ταχυσύνδεσμους λάστιχου • ταχυσύνδεσμο λάστιχου stop • ρακόρ σύνδεσης βρύσης • ρυθμιζόμενο ακροφύσιο • 15m λάστιχο και λάστιχο σύνδεσης με βρύση.

ΚΩΔΙΚΟΣ 69305
ΤΙΜΗ 37 €

ΤΡΟΧΗΛΑΤΟ ΜΕΤΑΛΛΙΚΟ ΚΑΡΟΥΛΙ ΓΙΑ ΛΑΣΤΙΧΟ 60 μ.



• Αποθηκεύει έως και 60m λάστιχο 1/2" (13mm). • Η λαβή ρυθμίζεται καθ' ύψος και προσαρμόζεται ανάλογα με το ύψος του χρήστη. • Έχει σπαστή λαβή, εξοικονομώντας χώρο στην αποθήκευση
• Μεταφέρεται εύκολα, με ελαστικούς τροχούς που δεν καταστρέφουν το γκαζόν.

ΚΩΔΙΚΟΣ 69304
ΤΙΜΗ 38 €

ΠΟΤΙΣΤΙΚΗ ΒΕΝΤΑΛΙΑ DELUX 17



• Βεντάλια με 17 μπρούτζινα μπεκ ψεκασμού. • Γραναζωτός μηχανισμός για ομαλή περιστροφή δεξιά-αριστερά.

• Δεν οξειδώνεται, δεν χρειάζεται συντήρηση.
• Με ενσωματωμένη βελόνα για καθαρισμό των μπεκ.

ΚΩΔΙΚΟΣ 69300
ΤΙΜΗ/ΤΕΜ. 12 €

ΣΩΛΗΝΑΣ ΣΠΙΡΑΛ 15 μ. ΜΕ ΠΙΣΤΟΛΙ ΚΑΙ ΤΑΧΥΣΥΝΔΕΣΜΟ



ΚΩΔΙΚΟΣ 69308
ΤΙΜΗ/ΤΕΜ. 19 €

Συσκευασία σε blister



ΠΕΡΙΣΤΡΟΦΙΚΟ ΠΟΤΙΣΤΙΚΟ 3 ΜΠΕΚ ΣΕ ΒΑΣΗ



ΚΩΔΙΚΟΣ 69306
ΤΙΜΗ/ΤΕΜ. 5 €



ΤΑΧΥΣΥΝΔΕΣΜΟΙ - ΡΑΚΟΡ ΣΥΝΔΕΣΗΣ ΛΑΣΤΙΧΟΥ

Όλοι οι κωδικοί είναι σε συσκευασία blister

ΤΑΧΥΣΥΝΔΕΣΜΟΣ (ΓΙΑ ΛΑΣΤΙΧΟ 1/2")



ΚΩΔΙΚΟΣ 69315
ΤΙΜΗ/ΤΕΜ. 0,70 €

ΔΙΑΚΛΑΔΩΤΗΡΑΣ DELUX 4 ΘΕΣΕΩΝ



ΚΩΔΙΚΟΣ 69314
ΤΙΜΗ/ΤΕΜ. 9,00 €

ΔΙΑΚΛΑΔΩΤΗΡΑΣ DELUX 2 ΘΕΣΕΩΝ



ΚΩΔΙΚΟΣ 69313
ΤΙΜΗ/ΤΕΜ. 5,80 €

ΣΥΝΔΕΣΜΟΣ ΛΑΣΤΙΧΟΥ 1/2"



ΚΩΔΙΚΟΣ 69317
ΤΙΜΗ/ΤΕΜ. 0,65 €

ΤΑΧΥΣΥΝΔΕΣΜΟΣ ΜΕ STOP (ΓΙΑ ΛΑΣΤΙΧΟ 1/2")



ΚΩΔΙΚΟΣ 69316
ΤΙΜΗ/ΤΕΜ. 0,80 €

ΣΕΤ ΒΑΣΙΚΩΝ ΕΞΑΡΤΗΜΑΤΩΝ



ΚΩΔΙΚΟΣ 69321
ΤΙΜΗ/ΤΕΜ. 2,50 €

ΑΝΤΑΠΤΟΡΑΣ ΒΡΥΣΗΣ 1/2" & 3/4"



ΚΩΔΙΚΟΣ 69320
ΤΙΜΗ/ΤΕΜ. 0,60 €

ΣΥΝΔΕΣΜΟΣ ΔΥΟ ΑΚΡΩΝ (ΓΙΑ ΛΑΣΤΙΧΟ 1/2")



ΚΩΔΙΚΟΣ 69319
ΤΙΜΗ/ΤΕΜ. 0,50 €

ΣΥΝΔΕΣΜΟΣ ΤΡΙΩΝ ΑΚΡΩΝ (ΓΙΑ ΛΑΣΤΙΧΟ 1/2")



ΚΩΔΙΚΟΣ 69318
ΤΙΜΗ/ΤΕΜ. 0,65 €

K-BG 10

K-BG 15

- Ρυθμιζόμενο μπεκ.
- Βαλβίδα ασφαλείας.

ΚΩΔΙΚΟΣ	621201	621202
ΤΥΠΟΣ	K-BG 10	K-BG 15
ΧΩΡΗΤΙΚΟΤΗΤΑ (lt.)	1,25	1,80
ΩΦΕΛΙΜΗ ΧΩΡΗΤΙΚΟΤΗΤΑ (lt.)	1,0	1,5
ΠΙΕΣΗ ΛΕΙΤΟΥΡΓΙΑΣ max. (bar)	2,5	2,5
ΒΑΡΟΣ (kg)	0,52	0,57
ΔΙΑΣΤ. ΣΥΣΚ. (cm)	53x42x28	58x42x31
ΤΙΜΗ	4,5 €	4,8 €

K-50 DW

K-80 DW

- Ρυθμιζόμενο μπεκ ψεκασμού, βαλβίδα ασφαλείας. Μεγάλο άνοιγμα σε σχήμα χωνιού για εύκολο γέμισμα.
- Ορειχάλκινος αυλός και μπεκ, μεγάλη σκανδάλη, εύκαμπτος σωλήνας 1,2m.
- Αντλία υψηλής απόδοσης με μεταλλικό μοχλό πρεσαρίσματος.

ΚΩΔΙΚΟΣ	621205	621206
ΤΥΠΟΣ	K-50 DW	K-80 DW
ΧΩΡΗΤΙΚΟΤΗΤΑ (lt.)	6,25	10,0
ΩΦΕΛΙΜΗ ΧΩΡΗΤΙΚΟΤΗΤΑ (lt.)	5,0	8,0
ΠΙΕΣΗ ΛΕΙΤΟΥΡΓΙΑΣ max. (bar)	2,5	2,5
ΒΑΡΟΣ (kg)	1,06	1,25
ΔΙΑΣΤ. ΣΥΣΚ. (cm)	56x37,5x46	56x37,5x56
ΤΙΜΗ	14,50 €	16 €

K-GD 120
K-GD 160

- Με εργονομικό σχεδιασμό του δοχείου για ευκολία στον ψεκασμό και προστασία της πλάτης.
- Ορειχάλκινος αυλός και μπεκ, μεγάλη σκανδάλη για ευκολία στην χρήση, αντλία υψηλής απόδοσης, εύκαμπτος σωλήνας 1,2m.

ΚΩΔΙΚΟΣ	621210	621211
ΤΥΠΟΣ	K-GD 120	K-GD 160
ΩΦΕΛΙΜΗ ΧΩΡΗΤΙΚΟΤΗΤΑ (lt.)	12,0	16,0
ΠΙΕΣΗ ΛΕΙΤΟΥΡΓΙΑΣ (bar)	1,5-4,5	1,5-4,5
ΒΑΡΟΣ (kg)	2,60	2,80
ΔΙΑΣΤ. ΣΥΣΚ. (cm)	42,5x15x50,5	44,5x16,5x52,5
ΤΙΜΗ	28 €	31 €

K-RC 120
K-RC 160

- Με φλάντζες VITON για μεγαλύτερη αντοχή σε διαβρωτικά υγρά ψεκασμού.
- Με τηλεσκοπικό αυλό αλουμινίου και ρυθμιζόμενο μπεκ, σκανδάλη βαρέως τύπου και αντλία υψηλής απόδοσης.
- Με βαλβίδα ασφαλείας και γρήγορης αποσυμπίεσης.

ΚΩΔΙΚΟΣ	621212	621213
ΤΥΠΟΣ	K-RC 120	K-RC 160
ΩΦΕΛΙΜΗ ΧΩΡΗΤΙΚΟΤΗΤΑ (lt.)	12,0	16,0
ΠΙΕΣΗ ΛΕΙΤΟΥΡΓΙΑΣ max. (bar)	3,0	3,0
ΒΑΡΟΣ (kg)	3,65	3,80
ΔΙΑΣΤ. ΣΥΣΚ. (cm)	39,5x17,5x58	39,5x22x58
ΤΙΜΗ	40 €	43 €

➤ Μέσα Ατομικής Προστασίας



ΕΤΕ



Κρούτα βοδινού+ύφασμα

Γάντια από κρούτα βοδινού, 100% βαμβακερή μανσέτα, ράχη 100% βαμβακερή 8 οπσε, παλάμη από κομμάτια δέρματος κι ενισχυμένη. Πάχος δέρματος: 1,0 - 1,1 mm.

€ 3,60

Τιμή Ζεύγους

είδος 020/1

Κωδικός	Μέγεθος
701020	10

(Συσκευασία 12άδα)



ARIETE



Δέρμα χοίρου

Γάντια σουέτ από δέρμα χοίρου 88PBS 1ης ποιότητας με 100% βαμβακερή ράχη και μανσέτα. Πάχος δέρματος: 0,8 mm.

€ 4,50

Τιμή Ζεύγους

είδος 040

Κωδικός	Μέγεθος
701018	10

(Συσκευασία 12άδα)



ΕΤΕ



Δέρμα μόσχου και κρούτα

Γάντια λευκά από δέρμα μόσχου με ρέλι και ράχη από κρούτα.

είδος 016/10R

Κωδικός	Μέγεθος
701008	9
701009	10
701010	11

(Συσκευασία 12άδα)



€ 4,50

Τιμή Ζεύγους

GOODYEAR



Δέρμα μόσχου και κρούτα

Γάντια λευκά από δέρμα πλάτης με ραφές. Ράχη από κρούτα.

είδος G016/10R

Κωδικός	Μέγεθος
701505	8
701506	9
701507	10
701508	11



Μέγεθος 8-9-10

€ 6,80

Τιμή Ζεύγους

Μέγεθος 11

€ 7,30

Τιμή Ζεύγους



ΕΤΕ



Δέρμα βοδινού

Γάντια λευκά από δέρμα βοδινού με ρέλι. Πάχος δέρματος: 1,0 - 1,3 mm.

είδος 003/B

Κωδικός	Μέγεθος
701001	9
701002	10

(Συσκευασία 12άδα)

€ 5,50

Τιμή Ζεύγους



ΓΑΝΤΙΑ ΓΕΝΙΚΗΣ ΧΡΗΣΗΣ ARIETE



Δέρμα μόσχου

Γάντια λευκά από δέρμα μόσχου με ρέλι.
Πάχος δέρματος: 0,9 - 1,1 mm.

είδος 005/B

Κωδικός	Μέγεθος
701003	7
701004	8
701005	9
701006	10

(Συσκευασία 12άδα)

€ 5,50

Τιμή Ζεύγους



Δέρμα μόσχου

Γάντια λευκά από δέρμα πλάτης με ραφές.

είδος G005/B

Κωδικός	Μέγεθος
701501	8
701502	9
701503	10
701504	11



Μέγεθος 8-9-10

€ 9,50

Τιμή Ζεύγους



Δέρμα χοίρου

Γάντια από δέρμα χοίρου με καρπούς από λάστιχο και κλείσιμο με velcro, 100% βαμβακερή ράχη.

είδος 035

Κωδικός	Μέγεθος
701011	7
701012	8
701013	9
701014	10
701015	11

(Συσκευασία 12άδα)

€ 6,60

Τιμή Ζεύγους



ΓΑΝΤΙΑ ΗΛΕΚΤΡΟΣΥΓΚΟΛΜΗΣΗΣ ARIETE



Κρούτα βοδινού

Γάντια από κρούτα βοδινού με μανσέτα, συνολικού μήκους 33 εκ. Παλάμη ενισχυμένη με εσωτερική 100% EXTRA βαμβακερή επένδυση. Πάχος δέρματος: 1,2 - 1,3 mm.



είδος 088/EX

Κωδικός	Μέγεθος
701021	10

(Συσκευασία 12άδα)

€ 11,50

Τιμή Ζεύγους



ΠΟΔΙΑ ΗΛΕΚΤΡΟΣΥΓΚΟΛΜΗΤΗ



€ 14,00

είδος 123

Κωδικός
728001



Ποδιά δερμάτινη 60X90 εκ. και πάχους 1,2-1,3 mm

Soft Touch

Ευκαμψία επίπεδο 5

Νιτρίλιο

Γάντια νιτρίλιου με ενίσχυση ενιαίου νήματος, χωρίς ραφές.

είδος 057 (με καρτελάκι)

Κωδικός	Μέγεθος
702001	7
702002	8
702003	9
702004	10

(Συσκευασία 12άδα)

€ 1,20

Τιμή Ζεύγους

GOOD YEAR

Νιτρίλιο

Γάντια ελαστικά ενιαίου νήματος με παλάμη καλυμμένη με νιτρίλιο.

είδος G057

Κωδικός	Μέγεθος
702509	7
702510	8
702511	9
702512	10
702513	11

(Συσκευασία 12άδα)

€ 1,90

Τιμή Ζεύγους

PIUMA

Ευκαμψία επίπεδο 5

Πολυουρεθάνιο

Γάντια ελαστικά με παλάμη καλυμμένη με πολυουρεθάνιο και μανσέτες από λάτεξ που επιτρέπουν την άσφογη εφαρμογή στους καρπούς.

είδος 0525

Κωδικός	Μέγεθος
702006	M
702007	L

(Συσκευασία 12άδα)

€ 1,20

Τιμή Ζεύγους

GOOD YEAR

Πολυουρεθάνιο

Γάντια ελαστικά ενιαίου νήματος με παλάμη καλυμμένη με πολυουρεθάνιο.

είδος G0525

Κωδικός	Μέγεθος
702501	M
702502	L
702503	XL

(Συσκευασία 12άδα)

€ 1,80

Τιμή Ζεύγους



GOOD YEAR



Πολυουρεθάνιο

Γάντια από ελαστικό νάιλον με παλάμη καλυμμένη με σπογγώδες νιτρίλιο που αναπνέει. Δε συγκρατεί τον ιδρώτα κι εμποδίζει τη δημιουργία δυσάρεστων οσμών. Ράχη αεριζόμενη, άριστο κράτημα, άριστη ανθεκτικότητα στα γδαρσίματα και τη φθορά. Πολύ άνετα στη χρήση. Παλάμη με αντιολισθητικές κουκίδες.

είδος G0529

Κωδικός	Μέγεθος
702546	7
702547	8
702548	9
702549	10

(Συσκευασία 12άδα)

€ 3,90

Τιμή Ζεύγους



PIUMA



Πολυουρεθάνιο

Γάντια από ελαστικό νάιλον με παλάμη καλυμμένη με πολυουρεθάνιο και μανσέτες από νάιλον και λάτεξ που επιτρέπουν την άψογη εφαρμογή στους καρπούς.

είδος 05270

Κωδικός	Μέγεθος
702022	S
702023	M
702024	L
702025	XL
702026	2XL

(Συσκευασία 12άδα)

Ευκαμψία επίπεδο 5

€ 1,40

Τιμή Ζεύγους



GOOD YEAR



Πολυουρεθάνιο

Γάντια ελαστικά ενιαίου νήματος με παλάμη καλυμμένη με πολυουρεθάνιο.

είδος G05270

Κωδικός	Μέγεθος
702541	S
702542	M
702543	L
702544	XL
702545	2XL

(Συσκευασία 12άδα)

€ 1,80

Τιμή Ζεύγους



GOOD YEAR



Πολυουρεθάνιο

Γάντια ελαστικά ενιαίου νήματος με παλάμη και ράχη καλυμμένες με πολυουρεθάνιο.

είδος G05271

Κωδικός	Μέγεθος
702504	S
702505	M
702506	L
702507	XL
702508	2XL

(Συσκευασία 12άδα)

€ 2,10

Τιμή Ζεύγους





Πολυουρεθάνιο

Γάντια από ελαστικό νάιλον με κυψελοειδές ύφασμα, ράχη αεριζόμενη και παλάμη με τραχιά υφή για άριστο κράτημα καλυμμένη με πολυουρεθάνιο. Υλικό που αναπνέει, δε συγκρατεί τον ιδρώτα κι εμποδίζει τη δημιουργία δυσάρεστων οσμών. Άριστη ανθεκτικότητα στα γδαρσίματα και τη φθορά.

είδος G0526

Κωδικός	Μέγεθος
702519	8
702520	9
702521	10

(Συσκευασία 12άδα)

€ 2,90

Τιμή Ζεύγους



ΓΑΝΤΙΑ ΑΝΘΕΚΤΙΚΑ ΣΤΟ ΚΟΨΙΜΟ



Πολυεστέρας / Πολυουρεθάνιο

Γάντια ελαστικά ενιαίου νήματος πολύ ανθεκτικά στο κόψιμο, παλάμη καλυμμένη, καρποί ελαστικοί κι ειδικό νήμα που δεν κόβεται εύκολα. Άριστα στους χειρισμούς αντικειμένων που κόβουν κι όπου χρειάζεται ακρίβεια και καλή αίσθηση του γαντιού. Άριστη εφαρμογή που εξασφαλίζεται από την αυξημένη ελαστικότητα. Άριστη κάλυψη και προσαρμοστικότητα στα χέρια.

είδος G5280

Κωδικός	Μέγεθος
702574	L
702575	XL

(Συσκευασία 12άδα)

€ 7,50

Τιμή Ζεύγους



ΓΑΝΤΙΑ ΕΙΔΙΚΗΣ ΧΡΗΣΗΣ



Βαμβάκι / νιτρίλιο

Γάντια από NBR με μανσέτα από ύφασμα και ράχη αεριζόμενη.

είδος 0540

Κωδικός	Μέγεθος
702009	10

(Συσκευασία 12άδα)

■ Εσωτερική επένδυση

€ 2,50

Τιμή Ζεύγους



Βαμβάκι / νιτρίλιο

Γάντια εύκαμπτα με επένδυση νιτρίλιου, ενσωματωμένη 100% βαμβακερή ενίσχυση, ράχη καλυμμένη και μανσέτα από ύφασμα. Εσωτερική επένδυση.

είδος G5041

Κωδικός	Μέγεθος
702537	10

(Συσκευασία 12άδα)



■ Εσωτερική επένδυση

€ 3,90

Τιμή Ζεύγους



GOOD YEAR

NEO



Νάϊλον / νιτρίλιο

Ελαστικά γάντια από συνθετικό υλικό με επικάλυψη της παλάμης με αφρώδες νιτρίλιο. Κρατούν τα χέρια στεγνά και εμποδίζουν την εμφάνιση άσχημων οσμών. Ανθεκτικά στην τριβή, άνετα, εξασφαλίζουν ασφαλές κράτημα, με αντιολισθητικές κουκίδες.

είδος G5292

Κωδικός	Μέγεθος
702582	9
702583	10

(Συσκευασία 12άδα)

€ 5,40

Τιμή Ζεύγους



GOOD YEAR

NEO



Spandex / νιτρίλιο

Γάντια με διπλή επένδυση, αφρώδους νιτρίλιου με εξαιρετικά ελαστική ύφανση. Ιδανικά στις μεταλλουργικές, οικοδομικές, και ξυλουργικές εργασίες, στη διαχείριση πλακών μαρμάρου και άλλων οικοδομικών υλικών. Υψηλή ανθεκτικότητα στη τριβή.

είδος G34894

Κωδικός	Μέγεθος
702580	10

(Συσκευασία 12άδα)

€ 6,80

Τιμή Ζεύγους

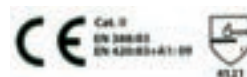

GOOD YEAR



Βαμβάκι / νιτρίλιο

Γάντια ελαφριά κι εύκαμπτα με επένδυση νιτρίλιου, ενσωματωμένη 100% βαμβακερή ενίσχυση από φανέλα, καρποί από ελαστική φανέλα, ράχη αεριζόμενη. Χωρίς εσωτερική επένδυση.

είδος G5050

Κωδικός	Μέγεθος
702562	7

(Συσκευασία 12άδα)

€ 2,50

Τιμή Ζεύγους



GOOD YEAR

NEO



Νάϊλον / λάτεξ

Γάντια πολυεστερικά με επένδυση λάτεξ, Άνετα και ελαστικά με άριστη αίσθηση αφής. Να αποφεύγεται η παρατεταμένη χρήση και επαφή με λάδι, καύσιμα κλπ.

είδος G34884

Κωδικός	Μέγεθος
702576	8
702577	9
702578	10

(Συσκευασία 12άδα)

€ 3,90

Τιμή Ζεύγους



ΓΑΝΤΙΑ ΜΙΑΣ ΧΡΗΣΗΣ

ΝΙΤΡΙΛΙΟ



€ 11

Τιμή συσκευασίας
(100 τεμ.)



είδος G121/14

Κωδικός	Μέγεθος
704516	S
704517	M
704518	L
704519	XL

(Συσκευασία 100 τεμ.)

€ 4,90

Τιμή συσκευασίας
(40 τεμ.)

είδος G121/1440

Κωδικός	Μέγεθος
704508	ΑΝΔΡΕΣ



€ 2,50

Τιμή συσκευασίας
(12 τεμ.)

είδος G121/1412

Κωδικός	Μέγεθος
704509	ΑΝΔΡΕΣ
704510	ΓΥΝΑΙΚΕΣ



ΒΙΝΥΛΙΟ



είδος G121/11

Κωδικός	Μέγεθος
704501	S
704502	M
704503	L
704504	XL

€ 9,00

Τιμή συσκευασίας
(100 τεμ.)



ΛΑΤΕΞ



είδος 121/10 L

Κωδικός	Μέγεθος
704002	L

€ 7,50

Τιμή συσκευασίας
(100 τεμ.)



Γάντια από καθαρό λάτεξ που εφαρμόζουν και στα δυο χέρια. Ταλκ στο εσωτερικό.

ΜΑΣΚΕΣ ΥΓΙΕΙΝΗΣ

Δεν αποτελεί μέσο προστασίας του χρήστη

Μάσκα υγιεινής. Χωρίς σήμανση CE, χρησιμεύει αποκλειστικά στο να προστατεύει το προϊόν ή το τρόφιμο που χρησιμοποιεί κάποιος. Δε χρησιμεύει στο να προστατεύει τις αναπνευστικές οδούς από επικίνδυνες σκόνες που μπορεί να υπάρχουν στο περιβάλλον. Γι' αυτό η μάσκα υγιεινής δεν είναι συμβατή με ό,τι αναφέρεται στο διάταγμα 81/2008. Σύμφωνα με τις Ευρωπαϊκές οδηγίες και τη νέα υπουργική εγκύκλιο, οι μάσκες υγιεινής που δεν προορίζονται να εξασφαλίζουν τις λειτουργίες προστασίας της αναπνευστικής οδού, δεν πρέπει να φέρουν τη σήμανση CE (Εγκύκλιος 22 Μαΐου 2000 No 75/94/70 δημοσιευμένη στην Εφημερίδα της Κυβερνήσεως No 150 της 29ης Ιουνίου 2000).



Συσκευασία 10 τεμ.

είδος 122/01

Κωδικός
733002

€ 1,70

Τιμή συσκευασίας
(10 τεμ.)



€ 5,50

Τιμή συσκευασίας
(50 τεμ.)

είδος 122

Κωδικός
733001

FFP1

4,5 x TLV

Μάσκα προστασίας για αεροζόλ στερεά και υγρά (πχ. ελαιώδης ομίχλη) ΜΗ ΤΟΞΙΚΑ. Προστασία έναντι αεροζόλ στερεών και υγρών (πχ. ελαιώδης ομίχλη) μη τοξικών. Όριο χρήσης: 4,5 x TLV. Βασικοί τομείς χρήσης: εριουργία, τρόφιμα, μεταλλουργία, οικοδομή και κατασκευές, σιδηρουργία, βιομηχανία ξύλου (εκτός από σκληρό ξύλο).



€ 1,30

Τιμή Τεμαχίου



είδος 122/7910

Κωδικός

733008

(Συσκευασία 12 τεμ.)

CE EN 149:2001

€ 1,50

Τιμή Τεμαχίου

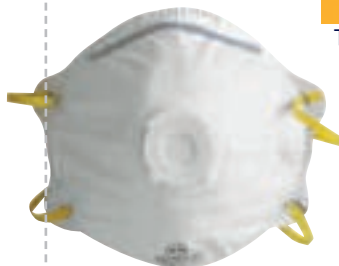

είδος 122/7910V

Κωδικός

733013

(Συσκευασία 12 τεμ.)

CE EN 149:2001

FFP2

12 x TLV

Μάσκα για σκόνης, ομίχλες και καπνούς χαμηλής ή μέτριας τοξικότητας. Προστασία από σκόνης, ομίχλες και καπνούς χαμηλής ή μέτριας τοξικότητας. Όριο χρήσης : 12 x TLV. Βασικοί τομείς χρήσης: εριουργία, μεταλλουργία, φαρμακευτική, κεραμική, υαλουργία, κατασκευές, σιδηρουργία, αυτοκινητοβιομηχανία, βιομηχανία ξύλου (εκτός από σκληρό ξύλο), γεωργία, βιομηχανία οπωροκηπευτικών, ηλεκτροσυγκόλληση, κοπή μετάλλων κ.τ.λ.



€ 1,40

Τιμή Τεμαχίου



είδος 122/7920V

Κωδικός

733012

(Συσκευασία 20 τεμ.)

CE EN 149:2001



€ 1,70

Τιμή Τεμαχίου



είδος 122/7920V

Κωδικός

733005

(Συσκευασία 24 τεμ.)

CE EN 149:2001



€ 2,00

Τιμή Τεμαχίου



είδος 122/6120P2V

Κωδικός

733006

(Συσκευασία 10 τεμ.)

CE EN 149:2001

Με βαλβίδα εκπνοής

€ 4,30

Τιμή Τεμαχίου

GOOD YEAR



- Ενεργού άνθρακα
- Με βαλβίδα εκπνοής

είδος G122/IN92CV-1

Κωδικός

733014

CE EN 149:2001+A1:2009



Κλάση προστασίας A1

Μάσκα ημίσεως προσώπου και φίλτρα με κλάση προστασίας A1. Μάσκα σε συσκευασία blister που περιλαμβάνει 2 φίλτρα προστασίας A1. Προστασία έναντι αεροζόλ στερεών κι υγρών (π.χ. ελαιώδης ομίχλη) μη τοξικών. Όριο χρήσης: 4 x TLV. Ειδική επίστρωση ενεργού άνθρακα. Βασικοί τομείς χρήσης: εριουργία, τρόφιμα, μεταλλουργία, οικοδομή και κατασκευές, σιδηρουργία, βιομηχανία ξύλου (εκτός από σκληρό ξύλο), βαφές - λουστράρισμα, καθαρισμός γράσων, διαλύτες. Άριστη προστασία σε περίπτωση παρουσίας κρυπτογαμικών και ζιζανιοκτόνων που διαλύονται στο νερό.

είδος 142/755A1

CE 0159

UNI EN 140:1999
UNI EN 14387:2004
UNI EN 143:2001

€ 25

Κωδικός

733030

ΑΝΤΑΛΛΑΚΤΙΚΑ ΦΙΛΤΡΑ



€ 11

Τιμή Ζεύγους

είδος 142/A1

Κωδικός

733098

Κλάση προστασίας A1 (4 x TLV)



€ 25

Τιμή Ζεύγους

είδος 142/A1P3

Κωδικός

733099

Κλάση προστασίας A1P3 (4 x TLV)

ΜΑΣΚΕΣ ARIETE



- Κιτ δικτυωτής μάσκας, αναδιπλούμενη, με αντιδρωτική φάσα στο μέτωπο και ρυθμιζόμενο κεφαλόδεμα με κοχλία και στοπ.
- Helmet face shield with net face shield kit.

είδος 142/213

Κωδικός
731043

CE EN 1743

€ 18,00



- Κιτ μάσκας πολυκαρβονίου διαφανής, αναδιπλούμενη, με αντιδρωτική φάσα στο μέτωπο και ρυθμιζόμενο κεφαλόδεμα με κοχλία και στοπ.
- Helmet face shield with polycarbonate face shield kit.

είδος 142/212

Κωδικός
731042

CE EN 166

€ 18,00

ΓΥΑΛΙΑ ARIETE

- Μάσκα με σκελετό από μαλακό λάστιχο. Άχρωμοι φακοί από πολυκαρβόνιο, ανθεκτικοί στα γδαρσίματα. Οπτική τάξη 1.



SAFE
LOOK

είδος 142/40

Κωδικός
731100

€ 2,90

CE EN 166

- Μάσκα με βαλβίδα αερισμού και μαλακό σκελετό. Άχρωμοι φακοί από πολυκαρβόνιο ανθεκτικοί στα γδαρσίματα. Οπτική τάξη 1.



SAFE
LOOK

είδος 142/400

Κωδικός
731106

€ 3,50

CE EN 166

- Γυαλιά ενιαίου φακού από πολυκαρβόνιο, πολύ ελαφριά κι ανθεκτικά στα γδαρσίματα. Μπορούν να φορεθούν πάνω απ' τα γυαλιά οράσεως. Οικονομικά και ιδανικά για τους επισκέπτες εργοστασίων. Οπτική τάξη 1.



€ 4,30

είδος 142405

Κωδικός
731107

SAFE
LOOK
CE EN 166



€ 3,30

είδος 142/2010A

Κωδικός
731103

SAFE
LOOK
CE EN 166

ΓΥΑΛΙΑ GOODYEAR



€ 5,30

είδος G42988B

Κωδικός
731150

CE EN166:2001-1F

ΚΡΑΝΟΣ ΙΤΑΛΙΑΣ



Κράνος "Adamello"

Πολυαιθυλενίου κίτρινο EEC-EN397
ΚΑΤΗΓΟΡΙΑ III, 440V

€ 3,90

Κωδικός
735001

ΩΤΟΑΣΠΙΔΕΣ

Ωτοασπίδες προστασίας απ' το θόρυβο. Άριστες όπου απαιτείται η συχνή τους αντικατάσταση, λόγω της οικονομικής τους τιμής.



€ 8,50

Τιμή Συσκευασίας
(6 ζεύγη)

είδος 142/25

Κωδικός
731080



€ 15

είδος G600

Κωδικός
731580

CE EN 352-2:2002

Ωτασπίδες μιας χρήσεως

Ονομαστική διάμετρος ωτασπίδας 12. Ωτασπίδες από σπογγώδες πολυουρεθάνιο υψηλών απαιτήσεων απόσβεσης του θορύβου. Η λεία επιφάνεια βοηθάει την τοποθέτηση στο αυτί και τον καθαρισμό. Δεν προκαλούν ερεθισμούς, υποαλλεργικές. Η σταδιακή διαστολή βοηθάει την άριστη εφαρμογή στο αυτί. Συσκευασμένες σε κουτί που ανοίγει και κλείνει εύκολα.



€ 15,00

Τιμή Συσκευασίας
(50 ζεύγη)

είδος 142/50509B

Κωδικός
731090



€ 2,00

Τιμή Συσκευασίας
(6 ζεύγη)

είδος 142/50509C

Κωδικός
731590

CE EN 352-2:2002

ΦΟΡΜΕΣ ΜΙΑΣ ΧΡΗΣΗΣ

ΠΡΟΦΥΛΑΞΕΙΣ: Μη χρησιμοποιείτε τα παρόντα είδη για την αφαίρεση αμιάντου ή υλικών τα οποία απαιτούν τη χρήση DPI 3ης κατηγορίας.



Φόρμα από T.N.T. με κυψελοειδές ύφασμα (βλέπε στο πλάι), βάρους 50 gr/m². Πολύ ανθεκτική, λάστιχο στους καρπούς, τους αστραγάλους, τη μέση και την κουκούλα.



€ 3,50

είδος G1355

Κωδικός	Μέγεθος
720530	L
720531	XL
720532	2XL

CE CAT 1



Φόρμα διπλής επίστρωσης από PU, 3ης κατηγορίας. Λάστιχο στους καρπούς, τους αστραγάλους, τη μέση και την κουκούλα, κλείσιμο με φερμουάρ. Άριστο εμπόδιο σε ξηρά κι υγρά σωματίδια, έναντι πολλών υγρών χημικών ουσιών κι αεροζόλ χημικών ουσιών υγρών ή στερεών. Υψηλής απώθησης έναντι πολλών υγρών χημικών ουσιών και σωματιδίων σκόνης, αντιστατική, δεν προκαλεί μόλυνση, δεν ξεφτίζει και δεν περιέχει σιλκόνη. Παρέχει προστασία από επικίνδυνες σκόνες και πιτσιλιές χημικών υγρών (Τύπος 5 και 6). Προστατεύει από ηλεκτροστατικά φορτία, είναι πολύ ελαφριά κι ανθεκτική.

€ 4,80

είδος 135/6T

Κωδικός	Μέγεθος
720001	M
720002	L
720003	XL
720004	2XL



S3

• Παπούτσι μαύρο από δέρμα βοδινού κι αδιάβροχο, αντιβακτηριδιακές φόδρες υψηλής ικανότητας απορρόφησης του ιδρώτα. Αφαιρούμενος πάτος, γάντζοι από πλαστικό κι αντικραδασμικά στη φτέρνα. Σόλα από αφρώδες πολυουρεθάνιο διπλής πυκνότητας, αντιστατική, ανθεκτική στα λάδια, αντιολισθητική.



€ 51

CE EN ISO 20345:2004/A1:2007



S3

είδος G138862 S3

Κωδικός	Μέγεθος
710526	39
710527	40
710528	41
710529	42
710530	43
710531	44
710532	45
710533	46
710534	47
710535	48



€ 49

CE EN ISO 20345:2004/A1:2007



S3

είδος G1388100 S3

Κωδικός	Μέγεθος
710519	40
710520	41
710521	42
710522	43
710523	44
710524	45

Παπούτσια Trekking με μεταλλική προστασία δακτύλων και λάμα κατά μήκος του πέλματος για προστασία από διάτρηση. Με αντιβακτηριδιακή εσωτερική επένδυση, αντικραδασμική φτέρνα και διπλής πυκνότητας σόλα, αντιστατική, αντιολισθητική και ανθεκτική στα λάδια.



€ 45

CE EN ISO 20345:2004



S1P

είδος G138108

Κωδικός	Μέγεθος
710591	40
710592	41
710593	42
710594	43
710595	44
710596	45
710597	46



€ 45

CE EN ISO 20345:2004



S1P

είδος G138106

Κωδικός	Μέγεθος
710600	39
710601	40
710602	41
710603	42
710604	43
710605	44
710606	45

ΓΑΛΟΤΣΕΣ

Γαλότσες ύψους 38cm από P.V.C. με αντιολισθητική σόλα από P.V.C. • Ιταλικής κατασκευής

Μεγέθη: 39-...-47



€ 7,50

€ 8,80

Μαύρο	Πράσινο	Μέγεθος
710435	710425	39
710436	710426	40
710437	710427	41
710438	710428	42
710439	710429	43
710440	710430	44
710441	710431	45
710442	710432	46
710443	710433	47

CE EN ISO 20347:2012

Γαλότσες ύψους 28cm από P.V.C. με αντιολισθητική σόλα από P.V.C. • Ιταλικής κατασκευής

Μεγέθη: 39-...-47



€ 7,10

Μαύρο	Μέγεθος
710445	39
710446	40
710447	41
710448	42
710449	43
710450	44
710451	45
710452	46
710453	47

CE EN ISO 20347:2012

Γαλότσες ύψους 33cm από P.V.C. με αντιολισθητική σόλα από P.V.C.

- Anti-frost
- Ιταλικής κατασκευής

Μεγέθη: 39-...-47



€ 19,50

Πράσινο	Μέγεθος
710455	39
710456	40
710457	41
710458	42
710459	43
710460	44
710461	45
710462	46
710463	47

ΑΔΙΑΒΡΟΧΑ ARIETE



Αδιάβροχο ραμμένο και συγκολλημένο, διπλής επίστρωσης από PVC / Πολυεστέρα / PVC πάχους 0,30mm. Μακρύ παλτό με σταθερή κουκούλα και κάπα αερισμού στην πλάτη. Κλείσιμο με φερμουάρ, πατιλέτα με κουμπιά, καρποί με εσωτερικό λάστιχο και 2 μπροστινές τσέπες.



€ 9,80

CE CAT 1

Μέγεθος	Πράσινο	Κίτρινο
L	724003	724008
XL	724004	724009
2XL	724005	724010
3XL	724006	-

Αδιάβροχο ραμμένο και συγκολλημένο, διπλής επίστρωσης από PVC / Πολυεστέρα / PVC πάχους 0,30mm. Σταθερή κουκούλα με κορδόνι, κλείσιμο με καλυμμένο φερμουάρ και κουμπιά



€ 12,5

CE CAT 1

Μέγεθος	Πράσινο	Κίτρινο
L	724012	724016
XL	724013	724017
2XL	724014	724018
3XL	724015	724019

Αδιάβροχο ραμμένο και μονωμένο, συγκολλημένο σ' όλες τις εσωτερικές ραφές, νάιλον επιχρισμένο με P.V.C. Κουκούλα ενωμένη στο λαιμό, κλείσιμο με φερμουάρ και καρποί με εσω-



€ 16,5

CE CAT 1

Μέγεθος	Πράσινο	Μπλε
XL	724001	724021
2XL	724002	724022



Εξάρτηση προστασίας πτώσης με κρίκο ανάρτησης στην πλάτη, ρύθμιση στους μηρούς

€ 28

είδος 141/32

CE
EN 361/2002

Κωδικός
730014

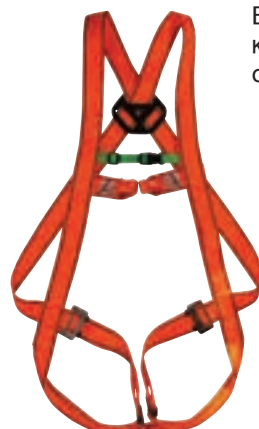

Εξάρτηση προστασίας πτώσης με κρίκο ανάρτησης στην πλάτη και το στέρνο, ρύθμιση στους μηρούς

SUPREME

€ 32

είδος 141/33

CE
EN 361/2002

Κωδικός
730013



Εξάρτηση προστασίας πτώσης με κρίκο ανάρτησης στην πλάτη, ιμάντες κάτω από τους γλουτούς και το στέρνο, ρύθμιση στους μηρούς

€ 68

είδος 141/30

CE
EN 358/1999
EN 361/2002

Κωδικός
730001

Ζώνη ασφαλείας μέσης με 3 γάντζους για εργαλεία



€ 26

είδος 141/310

CE
EN 358/1999

Κωδικός
730005



Κρίκος ασφαλείας με περιστροφικό κλειδωμα

€ 20

είδος 141/391

CE
EN 362/2004/B

Κωδικός
730009



Κρίκος ασφαλείας βιδωτός

€ 6,60

είδος 141/39

CE
EN 362/2004/B

Κωδικός
730010

Σχοινί θέσης εργασίας με κρίκο ασφαλείας

Body Guard 2



€ 29

είδος 141/344

CE
EN 358/1999

Κωδικός
730015

Σχοινί θέσης εργασίας με κρίκο ασφαλείας με περιστροφικό κλειδωμα

SUPREME



€ 39

είδος 141/34

CE
EN 358/1999

Κωδικός
730017

Απορροφητής ενέργειας με ιμάντα



€ 39

είδος 141/3610

CE
EN 305/2002

Κωδικός
730011

Σχοινί θέσης εργασίας 1μ.



€ 9,80

είδος 141/341

CE
EN 1819-1-4-1-2002

Κωδικός
730018

ΜΠΟΥΦΑΝ «FRANKFURT»

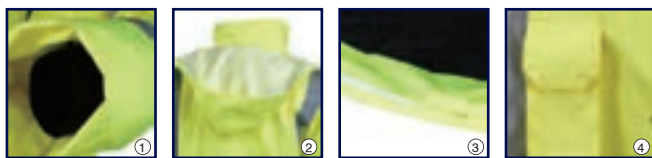

- 100% πολυεστέρας 300D Oxford με επικάλυψη πολυουρεθάνης με εσωτερική επένδυση για αποτελεσματική προστασία από το κρύο
- Διπλές μανσέτες για προστασία από τον αέρα (φωτο.1)
- Αδιάβροχες ραφές και ενσωματωμένη κρυφή κουκούλα (φωτο.2)
- Εύκολη πρόσβαση με φερμουάρ στη φόδρα για εκτύπωση ή ράψιμο λογότυπου (φωτο.3)
- 1 τσέπη για κινητό τηλέφωνο (φωτο.4), 1 εσωτερική τσέπη, 2 εξωτερικές και θέση για ταυτότητα

€ 32

VWJK01/ ΚΙΤΡΙΝΟ

VWJK01/ ΠΟΡΤΟΚΑΛΙ

Κωδικός	Μέγεθος
725010	L
725011	XL
725012	2XL
725013	3XL

Κωδικός	Μέγεθος
725014	L
725015	XL
725016	2XL
725017	3XL



EN471³/₂ EN343³/₁

ΜΠΟΥΦΑΝ «HAMBURG»



- 100% πολυεστέρας 300D Oxford με επικάλυψη πολυουρεθάνης με εσωτερική επένδυση για αποτελεσματική προστασία από το κρύο
- 1 τσέπη για κινητό τηλέφωνο, 2 εξωτερικές, 1 κρυφή εξωτερική τσέπη και θέση για ταυτότητα (φωτο.1, φωτο.3)
- Εύκολη πρόσβαση με φερμουάρ στη φόδρα για εκτύπωση ή ράψιμο λογότυπου (φωτο.2)
- Αδιάβροχες ραφές και ενσωματωμένη κρυφή κουκούλα
- Διπλές μανσέτες για προστασία από τον αέρα

€ 45

VWJK05/ ΚΙΤΡΙΝΟ

VWJK05/ ΠΟΡΤΟΚΑΛΙ

Κωδικός	Μέγεθος
725020	L
725021	XL
725022	2XL
725023	3XL

Κωδικός	Μέγεθος
725025	L
725026	XL
725027	2XL
725028	3XL



EN471³/₂ EN343³/₁

ΜΠΟΥΦΑΝ ΠΙΛΟΤ «BONN»

€ 49



- 100% πολυεστέρας 300D Oxford με επικάλυψη πολυουρεθάνης με εσωτερική επένδυση για αποτελεσματική προστασία από το κρύο
- Εύκολα προσθαφαιρούμενα μανίκια με φερμουάρ για χρήση και σαν γιλέκο (φωτο.1)
- Αδιάβροχες ραφές και ενσωματωμένη κρυφή κουκούλα (φωτο.2)
- 2 τσέπες πολλαπλών χρήσεων και 1 θήκη για κινητό (φωτο.3)
- 2 τσέπες χαμηλότερα και 1 τσέπη με φερμουάρ στο μπράτσο

VWJK60/ ΚΙΤΡΙΝΟ

VWJK60/ ΠΟΡΤΟΚΑΛΙ

Κωδικός	Μέγεθος
725030	L
725031	XL
725032	2XL
725033	3XL

Κωδικός	Μέγεθος
725035	L
725036	XL
725037	2XL
725038	3XL



EN471³₂ EN343³₁

ΠΑΝΤΕΛΟΝΙΑ «BAVARIA»



€ 16

- 100% πολυεστέρας 300D Oxford με επικάλυψη πολυουρεθάνης
- Αδιάβροχες ραφές
- Μέση με λάστιχο
- Σχισμές για πρόσβαση στις τσέπες και στις δύο πλευρές (φωτο.1)
- Ρυθμιζόμενο στρίψωμα (φωτο.2)

VWJK07/ ΚΙΤΡΙΝΟ

VWJK07/ ΠΟΡΤΟΚΑΛΙ

Κωδικός	Μέγεθος
725050	L
725051	XL
725052	2XL
725053	3XL

Κωδικός	Μέγεθος
725055	L
725056	XL
725057	2XL
725058	3XL



EN471¹₂ EN343³₁

ΓΙΛΕΚΑ «MARSEILLE»



€ 2,50



EN471²₂



VWEN01/ ΠΟΡΤΟΚΑΛΙ

Κωδικός	Μέγεθος
725131	ONE SIZE

- 100% πολυεστέρας πλέξης tricot
- Ρυθμιζόμενο κουμπωμα με velcro (φωτο.1, φωτο.2)
- 2 οριζόντιες αντανακλαστικές ταινίες

VWEN01/ ΚΙΤΡΙΝΟ

Κωδικός	Μέγεθος
725130	ONE SIZE

POLO T-SHIRTS ΠΛΕΞΗΣ "BIRD EYE"

«VENICE»

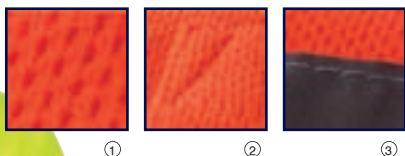

€ 13

- 100% πολυεστέρας με ειδική πλέξη bird eye (φωτο.1)
- 1 αριστερή τσέπη μπροστά στο στήθος (φωτο.2)
- 2 οριζόντιες αντανακλαστικές ταινίες (φωτο.3)



EN471²₂

VWPS01B/ ΚΙΤΡΙΝΟ

Κωδικός	Μέγεθος
725100	M
725101	L
725102	XL
725103	2XL

VWPS01B/ ΠΟΡΤΟΚΑΛΙ

Κωδικός	Μέγεθος
725105	M
725106	L
725107	XL
725108	2XL

«VERONA»

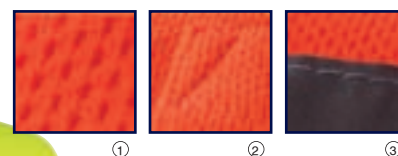

€ 12

- 100% πολυεστέρας με ειδική πλέξη bird eye (φωτο.1)
- 1 αριστερή τσέπη μπροστά στο στήθος (φωτο.2)
- 2 οριζόντιες αντανακλαστικές ταινίες (φωτο.3)
- Με λαϊμόκοψη



EN471²₂

VWTS01B/ ΚΙΤΡΙΝΟ

Κωδικός	Μέγεθος
725120	M
725121	L
725122	XL
725123	2XL

VWTS01B/ ΠΟΡΤΟΚΑΛΙ

Κωδικός	Μέγεθος
725125	M
725126	L
725127	XL
725128	2XL

ΑΔΙΑΒΡΟΧΑ «LINZ»

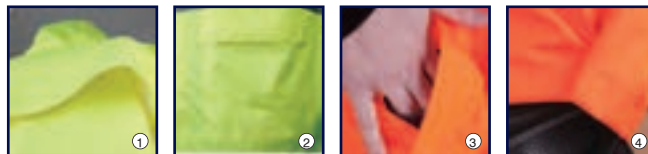

- 100% πολυεστέρας 150D Oxford με επικάλυψη πολυουρεθάνης
- Αδιάβροχες ραφές
- 2 λωρίδες από αντανάκλαστική ταινία περιμετρικά του κορμού
- Πίσω άνοιγμα στην πλάτη για καλύτερο αερισμό (φωτο.1)
- 2 χαμηλές τσέπες στο μπουφάν (φωτο.2)
- 2 λωρίδες από αντανάκλαστική ταινία χαμηλά στα πόδια
- Σχισμές για πρόσβαση στις τσέπες και στις δύο πλευρές (φωτο.3)
- Ρυθμιζόμενο στρίφωμα (φωτο.4)

€ 42



EN471¹₂ EN343³₁

VWJK67+68/ ΚΙΤΡΙΝΟ

VWJK67+68/ ΠΟΡΤΟΚΑΛΙ

Κωδικός	Μέγεθος
725080	L
725081	XL
725082	2XL
725083	3XL

Κωδικός	Μέγεθος
725085	L
725086	XL
725087	2XL
725088	3XL

ΣΑΚΑΚΙ ΦΩΣΦΟΡΟΥΧΟ «MADRID»



- 60/40 βαμβάκι/πολυεστέρας 230gr/m²
- 2 οριζόντιες αντανάκλαστικές ταινίες περιμετρικά στον κορμό και στα μανίκια
- 2 εξωτερικές τσέπες με φερμουάρ, 1 τσέπη στο μπράτσο με φερμουάρ, θήκη για στυλό και θέση για ταυτότητα (φωτο.1, φωτο.2)
- Μανσέτες με λάστιχο ρυθμιζόμενες με velcro (φωτο.3)

€ 29

VWTC06/ ΠΟΡΤΟΚΑΛΙ

VWTC06/ ΚΙΤΡΙΝΟ

Κωδικός	Μέγεθος
725040	L
725041	XL
725042	2XL

Κωδικός	Μέγεθος
725044	M
725045	L
725046	XL
725047	2XL
725048	3XL



EN471²₂

ΠΑΝΤΕΛΟΝΙ ΦΩΣΦΟΡΟΥΧΟ «CADIZ»



- 60/40 βαμβάκι/πολυεστέρας 230gr/m²
- Με αντανακλαστική ταινία φάρδους 7cm (φωτο.1)
- Ανθεκτικές θηλιές ζώνης
- 2 πλαϊνές εξωτερικές τσέπες με εύκολη πρόσβαση και 1 πίσω τσέπη (φωτο.2, φωτο.3)
- Θηλιά για σφυρί και θέση για χάρακα στη δεξιά πλευρά (φωτο.4)

€ 27



EN471²

VWTC07-2/ ΚΙΤΡΙΝΟ

Κωδικός	Μέγεθος/Size
725060	M
725061	L
725062	XL
725063	2XL

VWTC07-2/ ΠΟΡΤΟΚΑΛΙ

Κωδικός	Μέγεθος/Size
725065	M
725066	L
725067	XL
725068	2XL

ΠΑΝΤΕΛΟΝΙ ΜΕ ΤΙΡΑΝΤΕΣ ΦΩΣΦΟΡΟΥΧΟ «LISBON»



- 60/40 βαμβάκι/πολυεστέρας 230gr/m²
- Με ρυθμιζόμενη μέση (φωτο.1)
- Ελαστικές τιράντες με ευκολία στο κούμπωμα (φωτο.2)
- Τσέπη στο στήθος με φερμουάρ
- Θηλιά για σφυρί και θέση για χάρακα στη δεξιά πλευρά (φωτο.3)
- 2 πλαϊνές εξωτερικές τσέπες, 1 πίσω τσέπη και θέση για ταυτότητα (φωτο.4)

€ 37



EN471²

VWTC08/ ΚΙΤΡΙΝΟ

Κωδικός	Μέγεθος/Size
725070	M
725071	L
725072	XL
725073	2XL

VWTC08/ ΠΟΡΤΟΚΑΛΙ

Κωδικός	Μέγεθος/Size
725075	M
725076	L
725077	XL
725078	2XL

Κώνος οδοστρώματος / πολυαιθυλενίου



€ 7,50

Τιμή τεμαχίου

Κωδικός
735005

(Συσκευασία 10 τεμ.)

- Διάσταση βάσης: 30x30 cm
- Ύψος: 50cm • Βάρος: 780gr

Ταινία σήμανσης



€ 3,70

Κωδικός
735017

(Σε κουτί μεταφοράς)

- Μήκος: 200 m • Πλάτος: 70 mm

Κολωνάκι πλαστικό / πλήρες πολυαιθυλενίου



€ 7,90

Κωδικός
735013

(Συσκευασία 10 τεμ.)

Πλαστική βάση για νερό ή άμμο

- Ύψος: 90 cm

Αλυσίδα πλαστική 25m / πολυαιθυλενίου



€ 27

Τιμή 25 m

Κωδικός
735008

Διάμετρος Ø 6

€ 37

Τιμή 25 m

Κωδικός
735009

Διάμετρος Ø 8

Κρίκοι αλυσίδας / πολυαιθυλενίου



€ 0,25

Τιμή τεμαχίου

Κωδικός
735010

Διάμετρος Ø 6
Συσκ. 10 τεμ.

€ 0,30

Τιμή τεμαχίου

Κωδικός
735011

Διάμετρος Ø 8
Συσκ. 10 τεμ.

Πλέγμα σήμανσης / πολυαιθυλενίου

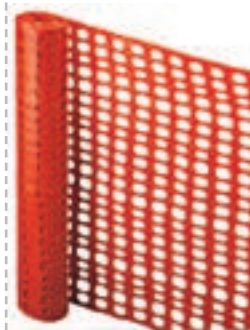

€ 57

Τιμή 50 m

Κωδικός
735015

- Μήκος: 50m
- Ύψος: 100 cm
- Βάρος: 140-150 gr/m²

Copyright:

- Ο παρών κατάλογος αποτελεί copyright της εταιρίας UNIMAC και απαγορεύεται κάθε είδους αναπαραγωγή με οποιαδήποτε μορφή ή μέσον, ολική ή μερική, χωρίς τη γραπτή άδεια της εταιρίας.

- Διατηρείται από όλους τους κατασκευαστές των προϊόντων που περιλαμβάνει ο παρών κατάλογος το δικαίωμα αλλαγής των τεχνικών χαρακτηριστικών και των τιμών χωρίς προειδοποίηση.

ΚΑΤΑΣΤΗΜΑ ΠΩΛΗΣΗΣ

