

Φυλλάδιο Ειδικών Τιμών
Καλοκαίρι 2018

UNIMAC

ΜΗΧΑΝΗΜΑΤΑ - ΕΡΓΑΛΕΙΑ

Φθηνά & Σίγουρα

Τα Χρήσιμα
Εργαλεία



85€ Κωδ.: 605006
Fast Plus130



1800 Watt
130 Bar



ΙΣΧΥΣ 1800 W
ΠΙΕΣΗ max. 130 bar
ΠΑΡΟΧΗ 420 lt/h
ΒΑΡΟΣ (Κ/Μ) 7/9 kg



99€ Κωδ.: 605007
Fast Extra145



1900 Watt
145 Bar



Με ανέμη σωλήνα

ΙΣΧΥΣ 1900 W
ΠΙΕΣΗ max. 145 bar
ΠΑΡΟΧΗ 420 lt/h
ΒΑΡΟΣ (Κ/Μ) 8/10kg



129€ Κωδ.: 605002
FORCE 145



2100 Watt
145 Bar



Με ανέμη σωλήνα & πλούσιο εξοπλισμό

ΙΣΧΥΣ 2100 W
ΠΙΕΣΗ max. 145 bar
ΠΑΡΟΧΗ 420 lt/h
ΒΑΡΟΣ (Κ/Μ) 10/12kg



149€ Κωδ.: 605008
SPACE 160



NEO

2500 Watt
160 Bar



- Με ενσωματωμένο δοχείο απορρυπαντικού
- Ανέμη σωλήνα

ΙΣΧΥΣ 2500 W
ΠΙΕΣΗ max. 160 bar
ΠΑΡΟΧΗ 420 lt/h
ΒΑΡΟΣ (Κ/Μ) 11/13kg



179€ Κωδ.: 605009
SPACE 180



2500 Watt
180 Bar



- Με ενσωματωμένο δοχείο απορρυπαντικού
- Ανέμη σωλήνα
- Πλούσιος εξοπλισμός

ΙΣΧΥΣ 2500 W
ΠΙΕΣΗ max. 180 bar
ΠΑΡΟΧΗ 510 lt/h
ΒΑΡΟΣ 11,5 kg



329€ Κωδ.: 605010
Vertigo 28



INDUCTION MOTOR

2800 Watt
180 Bar



- Ενισχυμένο μοτέρ τύπου Induction συνεχούς λειτουργίας
- Σύστημα αυτόματης έναρξης - παύσης λειτουργίας (A.S.S.)
- Με ενσωματωμένο δοχείο απορρυπαντικού
- Ανέμη σωλήνα
- Με turbo αυλό, σταθερή και περιστρεφόμενη βούρτσα και 4 μπες

ΙΣΧΥΣ 2800 W
ΠΙΕΣΗ max. 180 bar
ΠΑΡΟΧΗ 510 lt/h
ΒΑΡΟΣ 23,5 kg



Πλυστικό Ζεστού Νερού

1.900€ Κωδ.: 40278
LKX 1515LP

5500 Watt
150 Bar

- ✓ Υδρόψυκτο μοτέρ
- ✓ Αντλία με 3 κεραμικά έμβολα
- ✓ Θερμοστάτης ανοξείδωτου αισθητήρα
- ✓ Δοχείο απορρυπαντικού
- ✓ Στιβαρό μεταλλικό σασί
- ✓ Συνοδεύεται με αυλό και σωλήνα υψηλής πίεσης 10mt.

400V (Τριφασικό)



TS Χαμηλής τάσης σύστημα Total Stop

CONKSHAFT Τριεμβολική αντλία με κεραμικά έμβολα

450 RPM **WATER COOLING** Τετραπολικό υδρόψυκτο μοτέρ 1450 στροφών με θερμική προστασία

ΙΣΧΥΣ 5500 W
ΤΑΣΗ 400 VOLT
ΠΙΕΣΗ 150 bar
ΠΑΡΟΧΗ 900 lt/h
ΔΙΑΣΤ. ΣΥΣΚ. 111x70x97cm
ΒΑΡΟΣ 125 kg

99€ Κωδικός: 605201

NEO

**1800 Watt
140 Bar**



- Σύστημα αυτόματης έναρξης - παύσης λειτουργίας (A.S.S.)
- Με ενσωματωμένο δοχείο απορρυπαντικού
- Με 2 αυλούς και σταθερή βούρτσα



ΙΣΧΥΣ	1800 W
ΠΙΕΣΗ max.	140 bar
ΠΑΡΟΧΗ	420 lt/h
ΒΑΡΟΣ (Κ/Μ)	8/10 kg

159€ Κωδικός: 605202

NEO

**2200 Watt
170 Bar**



- Σύστημα αυτόματης έναρξης - παύσης λειτουργίας (A.S.S.)
- Με ενσωματωμένο δοχείο απορρυπαντικού
- Ανέμη σωλήνα
- Με 2 αυλούς και σταθερή βούρτσα



ΙΣΧΥΣ	2200 W
ΠΙΕΣΗ max.	170 bar
ΠΑΡΟΧΗ	450 lt/h
ΒΑΡΟΣ (Κ/Μ)	12/15 kg

219€ Κωδικός: 605203

NEO

**2500 Watt
195 Bar**



- Ενισχυμένο μοτέρ τύπου **INDUCTION** συνεχούς λειτουργίας
- Σύστημα αυτόματης έναρξης - παύσης λειτουργίας (A.S.S.)
- Με ενσωματωμένο δοχείο απορρυπαντικού
- Ανέμη σωλήνα
- Με 2 αυλούς και σταθερή βούρτσα

INDUCTION MOTOR



ΙΣΧΥΣ	2500 W
ΠΙΕΣΗ max.	195 bar
ΠΑΡΟΧΗ	468 lt/h
ΒΑΡΟΣ (Κ/Μ)	22/25 kg

Ηλεκτρικές Σκούπες



Σκούπες αναρρόφησης υγρών & στερεών

69€ Κωδ.: 45874 VAC 20 S

- Συνοδεύεται με:
- Σωλήνα σπιράλ με λαβή
 - 2 προεκτάσεις
 - Εξάρτημα σχισμής
 - Πέλημα υγρών
 - Φίλτρο αφρού
 - Φίλτρο πάνινο



ΙΣΧΥΣ (Watt) max.	1200
ΡΟΗ ΑΕΡΑ (lt/min)	1800
ΥΠΟΠΙΕΣΗ (mbar)	180
ΚΑΔΟΣ (lt)	20
ΒΑΡΟΣ (Kg)	7,5

139€ Κωδ.: 45838 Trenta X

- Συνοδεύεται με:
- Σωλήνα σπιράλ με λαβή
 - 2 προεκτάσεις
 - Εξάρτημα σχισμής
 - Πέλημα υγρών
 - Φίλτρο αφρού
 - Φίλτρο πάνινο



ΙΣΧΥΣ (Watt) max.	1600
ΡΟΗ ΑΕΡΑ (lt/min)	4200
ΥΠΟΠΙΕΣΗ (mbar)	270
ΚΑΔΟΣ (lt)	30
ΒΑΡΟΣ (Kg)	9,3

Σκούπα με 3 μοτέρ (3 x 1200 Watt)

ΕΠΑΓΓΕΛΜΑΤΙΚΗ ΣΚΟΥΠΑ ΜΕ 3 ΜΟΤΕΡ (3x1200 Watt)

450€

Κωδ.: 45810 Taurus IRO3

- Συνοδεύεται με:
- Σωλήνα σπιράλ με λαβή
 - 2 προεκτάσεις
 - Εξάρτημα σχισμής
 - Πέλημα υγρών & σκόνης
 - Φίλτρο πάνινο



- Ισχύς max.: 3x1200 Watt
- Ροή αέρα: 9720 Lt/min
- Υποπίεση: 220 mbar
- Κάδος: 77 Lt. • Βάρος 34,5 kg

Σκούπες κατάλληλες & για χρήση με ηλεκτρικά εργαλεία

175€ Κωδ.: 45825* Trenta XE

- Συνοδεύεται με:
- Σωλήνα σπιράλ με λαβή
 - 2 προεκτάσεις
 - Εξάρτημα σχισμής
 - Πέλημα υγρών & σκόνης
 - Φίλτρο πάνινο
 - Αντάπτορα εργαλείων
 - Σακούλα χάρτινη
 - Φίλτρο αφρού



ΙΣΧΥΣ (Watt) max.	1600
ΡΟΗ ΑΕΡΑ (lt/min)	4200
ΥΠΟΠΙΕΣΗ (mbar)	270
ΚΑΔΟΣ (lt)	30
ΒΑΡΟΣ (Kg)	10

* Εκτός από τριβεία τοίχου

290€ Κωδ.: 45877 PRO WORKER EM

- Ηλεκτρική σκούπα υγρών - στερεών με πρίζα για ηλεκτρικά εργαλεία και αυτοκαθαριζόμενο φίλτρο, κατάλληλη για απαιτητικές και δύσκολες εργασίες όπως χρήση με τριβεία τοίχου, τριβεία φανοποιίας κλπ.



ΙΣΧΥΣ (Watt) max.	1400
ΡΟΗ ΑΕΡΑ (lt/min)	4200
ΥΠΟΠΙΕΣΗ (mbar)	240
ΚΑΔΟΣ (lt)	30
ΒΑΡΟΣ (Kg)	11

NEO Ιδανική για τριβεία τοίχου



ΚΛΑΣΗ M: Κατάλληλη για απορρόφηση σκόνης από τριψίμο γυμνοσανίδων, πέτρων, μπετόν, ασβέστη, ξύλινων, χρωματιστών και βερνικιών

- Συνοδεύεται με:
- Σωλήνα σπιράλ
 - 2 προεκτάσεις
 - Εξάρτημα σχισμής
 - Πέλημα υγρών & σκόνης
 - Πέλημα πολλαπλών χρήσεων
 - Αντάπτορα εργαλείων
 - Φίλτρο πλενόσιμο
 - Φίλτρο αφρού
 - Φίλτρο εξαγωγής αέρα
 - Φίλτρο εξαγωγής αέρα ψύξης
 - 2 σακούλες μικροϊνών

- Υψηλής απόδοσης, αθόρυβο μοτέρ
- Λυχνία ένδειξης καθαρισμού φίλτρου
- Πρίζα για ηλεκτρικά εργαλεία μέχρι 2200 Watt
- Φίλτρο εισαγωγής HEPA με NANO TECH τεχνολογία
- Φίλτρο εξαγωγής HEPA
- Χρήση και ως φυσστήρας
- Πλήρης σειρά εξαρτημάτων για αναρρόφηση υγρών και στερεών

69€

1,5 HP

Κωδ.: 602035

Αεροσυμπιεστής φορητός μικρού όγκου και βάρους, χωρίς αεροφυλάκιο, κεφαλή OIL FREE (χωρίς λάδι), brush motor, συνεχούς ροής κατάλληλος για ελαφρές ερασιτεχνικές χρήσεις μικρής διάρκειας. Συνοδεύεται με σωλήνια 3m, αερόμετρο και σετ ακροφυσίων φουσκώματος.

- Ισχύς: 1,5 HP (1,1kW)
- 180 Lt/min
- Πίεση: 8 bar • Στροφές: 3750rpm
- Θόρυβος: 96 dB
- Διαστάσεις συσκ.: 45x14.5x34.8 cm
- Βάρος: 5,5 kg



1,5 HP / 6 Lt.

89€

Κωδ.: 602036

Αεροσυμπιεστής φορητός με αεροφυλάκιο 6 Lt., κεφαλή OIL FREE (χωρίς λάδι), brush motor, κατάλληλος για ελαφρές ερασιτεχνικές χρήσεις μικρής διάρκειας.

- Αεροφυλάκιο 6 Lt.
- Ιπποδύναμη: 1,5 HP • 180 Lt/min
- Πίεση: 8 bar • Στροφές: 3450rpm
- Θόρυβος: 96 dB
- Διαστάσεις συσκ.: 39.5x37x34 cm
- Βάρος: 10 kg



2 HP / 24 Lt.

Αεροσυμπιεστής τροχήλατος με αεροφυλάκιο 24Lt., κεφαλή OIL FREE (χωρίς λάδι), induction motor, κατάλληλος για ερασιτεχνικές και ορισμένες ημιεπαγγελματικές χρήσεις.

115€

Κωδ.: 40148

24Lt.

- Αεροφυλάκιο 24 Lt.
- Ιπποδύναμη: 2 HP • 193 Lt/min
- Πίεση: 8 bar • Στροφές: 2850rpm
- Θόρυβος: 90 dB
- Διαστάσεις: 58.5x27.5x62 cm
- Βάρος: 23 kg



SILENT 0,75 HP/24 Lt. και 2HP/50Lt.

Αεροσυμπιεστές με μοτέρ SILENT (μειωμένος στάθμης θορύβου <70dB(A)) και κεφαλή OIL FREE (χωρίς λάδι). Κατάλληλοι για εφαρμογές σε χώρους που απαιτείται αισθητά μειωμένος θόρυβος.

ΚΩΔΙΚΟΣ	40145	40149
ΑΕΡΟΦΥΛ.	24 Lt.	50 Lt.
HP	0,75	2
Lt./min	110	200
Bar	7	7
dB	<70	<70
Kg	20	34
ΜxΠxΥ(cm)	58x26x59	59x29x63
ΤΙΜΗ	139€	249€



Αεροσυμπιεστές Μονομπλόκ Λαδιού

Οι αεροσυμπιεστές της κατηγορίας αυτής έχουν ελαιολίπαντη κεφαλή, μοτέρ induction και είναι κατάλληλοι τόσο για ερασιτεχνικές όσο και για ορισμένες επαγγελματικές εφαρμογές (ανάλογα με το μοντέλο και την εφαρμογή.)

2 HP (1,5 kW)

119€

Κωδ.: 40141
EM 24/2

24Lt.

155€

Κωδ.: 40140
EM 50/2

50Lt.

	24Lt.	50Lt.
Lt./min		206
Bar	8 / 116 psi	
ΜxΠxΥ(cm)	62x36x64	77x33x73
Kg	28	38



2.5 HP (1.88 kW)

135€

Κωδ.: 40137
TM 24/2.5

24Lt.

169€

Κωδ.: 40138
TM 50/2.5

50Lt.

	24Lt.	50Lt.
Lt./min		250
Bar	8 / 116 psi	
ΜxΠxΥ(cm)	60x28x62	76x34x71
Kg	29	39



3 HP (2,25 kW)

Μονομπλόκ ελαιολίπαντος αεροσυμπιεστής 3HP με δικύλινδρο κεφαλή τύπου V μεγάλης παροχής αέρα και με αεροφυλάκιο 50 Lt.

239€

Κωδ.: 40146
TM 50/3

50Lt.

- Αεροφυλάκιο 50 Lt.
- Ιπποδύναμη: 3 HP (2,25 kW)
- 412 Lt/min
- Πίεση: 8 bar / 116 psi
- Διαστάσεις: 77 x 38 x 74 cm
- Βάρος: 44 kg



Μονομπλόκ ελαιολίπαντος αεροσυμπιεστής 3HP με δικύλινδρο κεφαλή τύπου V μεγάλης παροχής αέρα και με αεροφυλάκιο 100 Lt.

279€

Κωδ.: 40139
TM 100/3

100Lt.

- Αεροφυλάκιο 100 Lt.
- Ιπποδύναμη: 3 HP (2,25 kW)
- 412 Lt/min
- Πίεση: 8 bar / 116 psi
- Διαστάσεις: 108 x 38 x 80 cm • Βάρος: 55 kg



Οι αεροσυμπιεστές με ιμάντα προορίζονται αποκλειστικά για επαγγελματική χρήση, έχουν δικύλινδη ελαιολίπανη κεφαλή, λειτουργούν σε χαμηλές στροφές, ψύχονται καλύτερα, έχουν λιγότερες φθορές και επομένως είναι οι πλέον κατάλληλοι και ανθεκτικοί σε επαγγελματικές εφαρμογές.

50Lt. **329€**
Κωδ.: 40147
ZA65-50

100Lt. **359€**
Κωδ.: 40144
ZA65-100

	40147	40144
Κεφαλή	ZA65	ZA65
Lt./min	250	
Hp	3 (2,25 kW) Μονοφασικός	
Bar	8 / 116 psi	
ΜxΠxΥ(cm)	95x40x72	108x42x79
Kg	50	62

200Lt. **559€**
Κωδ.: 602040
DH-30200/10

240Volt
Μονοφασικός 3HP

- Αεροφυλάκιο 200 Lt.
- Κεφαλή: DH2065
- Ιπποδύναμη: 3 HP (2,25 kW) Μονοφασικός
- 354 Lt/min • Πίεση: 10 bar / 145 psi
- Διαστάσεις: 140 x 56 x 25 cm • Βάρος: 130 kg

270Lt. **689€**
Κωδ.: 602003
N3-270C-3M

240Volt
Μονοφασικός 3HP

- Αεροφυλάκιο 270 Lt. • Κεφαλή: N3 (A60)
- Ιπποδύναμη: 3 HP (2,25 kW) Μονοφασικός
- 315 Lt/min • Πίεση: 10 bar / 145 psi
- Διαστάσεις: 155 x 57 x 112 cm • Βάρος: 108 kg

270Lt. **879€**
Κωδ.: 602004
N4-270C-4T

400Volt
Τριφασικός 4HP

- Αεροφυλάκιο 270 Lt. • Κεφαλή: N4 (A80)
- Ιπποδύναμη: 4 HP (3,0 kW) Τριφασικός
- 541 Lt/min • Πίεση: 10 bar / 145 psi
- Διαστάσεις: 155 x 57 x 112 cm • Βάρος: 116 kg

500Lt. **1.370€**
Κωδ.: 602012
N5-500F-5.5T

400Volt
Τριφασικός 5,5HP

- Αεροφυλάκιο 500 Lt.
- Κεφαλή: N5
- Ιπποδύναμη: 5,5 HP (4 kW) Τριφασικός
- 606 Lt/min • Πίεση: 11 bar / 159 psi
- Διαστάσεις: 155 x 57 x 120 cm • Βάρος: 206 kg

500Lt. **1.520€**
Κωδ.: 602013
N6-500F-6.5T

400Volt
Τριφασικός 7,5HP

- Αεροφυλάκιο 500 Lt.
- Κεφαλή: N6
- Ιπποδύναμη: 7,5 HP (5,5 kW) Τριφασικός
- 798 Lt/min • Πίεση: 11 bar / 159 psi
- Διαστάσεις: 203 x 68 x 131 cm • Βάρος: 213 kg

Σημ.: Για τη σύνδεση των αεροσυμπιεστών 500Lt. συμβουλευτείτε το κατάστημα πώλησης

Εργαλεία Αέρος Professional Line

BÜLLE
MACHINERY - TOOLS

ΑΕΡΟΚΛΕΙΔΟ 1/2" "ΜΙΚΡΟΥ ΜΗΚΟΥΣ" PROFESSIONAL (HD) ΔΙΠΛΟ ΣΦΥΡΙ COMPOSITE



119€ Κωδ.: 47845

- Ροπή Βιδ./Ξεβ.: 97/140kgm
- Σώμα: Composite
- Βάρος: 1,27 kg

ΑΕΡΟΚΛΕΙΔΟ 1/2" PROFESSIONAL (HD) ΔΙΠΛΟ ΣΦΥΡΙ



89€

Κωδ.: 47881

- Ροπή Βιδ./Ξεβ.: 69/76 kgm
- Σώμα: Αλουμινίου
- Βάρος: 2,7 kg

ΑΕΡΟΚΛΕΙΔΟ 1/2" PROFESSIONAL (HD) ΔΙΠΛΟ ΣΦΥΡΙ COMPOSITE



119€

Κωδ.: 47879

- Ροπή Βιδ./Ξεβ.: 70/80kgm
- Σώμα: Composite
- Βάρος: 2,1 kg

ΑΕΡΟΚΛΕΙΔΟ 1/2" PROFESSIONAL (HD) ΔΙΠΛΟ ΣΦΥΡΙ COMPOSITE



149€

Κωδ.: 47843

- Ροπή Βιδ./Ξεβ.: 111/175kgm
- Σώμα: Composite
- Βάρος: 1,91 kg

ΑΕΡΟΚΛΕΙΔΟ 3/4" PROFESSIONAL (HD) ΔΙΠΛΟ ΣΦΥΡΙ



189€

Κωδ.: 47882

- Ροπή Βιδ./Ξεβ.: 99/120 kgm
- Σώμα: Αλουμινίου
- Βάρος: 4,8 kg

ΑΕΡΟΚΛΕΙΔΟ 3/4" PROFESSIONAL (HD) ΔΙΠΛΟ ΣΦΥΡΙ COMPOSITE



259€

Κωδ.: 47880

- Ροπή Βιδ./Ξεβ.: 140/160 kgm
- Σώμα: Composite
- Βάρος: 4,3 kg

ΑΕΡΟΚΛΕΙΔΟ 3/4" PROFESSIONAL (HD) ΔΙΠΛΟ ΣΦΥΡΙ COMPOSITE



319€

Κωδ.: 47844

- Ροπή Βιδ.: 207 kgm
- Σώμα: Composite
- Βάρος: 3,44 kg

ΑΕΡΟΚΛΕΙΔΟ 1" PROFESSIONAL (HD) ΔΙΠΛΟ ΣΦΥΡΙ



490€

Κωδ.: 47827

- Ροπή Βιδ./Ξεβ.: 170/190 kgm
- Βάρος: 9,9 kg

ΑΕΡΟΚΛΕΙΔΟ 1" ΜΑΚΡΥΣ ΑΞΟΝΑΣ



399€

Κωδ.: 47878

- Ροπή max.: 290/320 kgm
- Βάρος: 16,1 kg

ΑΕΡΟΚΛΕΙΔΟ 1" ΜΑΚΡΥΣ ΑΞΟΝΑΣ PROFESSIONAL (HD) ΔΙΠΛΟ ΣΦΥΡΙ 1"



599€

Κωδ.: 47828

- Ροπή max.: 346 kgm
- Βάρος: 10,8 kg

ΚΑΣΤΑΝΙΑ ΑΕΡΟΣ 1/4"



45€

Κωδ.: 42773

- Ροπή: 2,5kgm
- Μήκος 160mm • Βάρος 0,5kg

ΚΑΣΤΑΝΙΑ ΑΕΡΟΣ 1/2"



40€

Κωδ.: 42720

- Ροπή: 6,0 kgm
- Μήκος 255 mm • Βάρος 1,2 kg

ΣΕΓΑ ΑΕΡΟΣ



77€

Κωδ.: 42761

- Κοπή: 1,5 mm • Μήκος 235 mm
- Βάρος 0,6 kg

ΠΡΙΣΙΝΑΔΟΡΟΣ ΑΕΡΟΣ



80€

Κωδ.: 42763

- ΜΠΕΚ:
2,4 - 3,2 - 4 - 4,8

ΑΕΡΟΤΡΟΧΟΣ ΦΛΕΞΙΜΠΛ ΕΝΙΣΧΥΜΕΝΟΣ ΤΥΠΟΣ



32€

Κωδ.: 42751

- Στροφές 22000 r.p.m.
- Μήκος 172 mm
- Βάρος 0,5 kg

ΑΕΡΟΤΡΟΧΟΣ ΦΛΕΞΙΜΠΛ ΚΑΣΕΤΙΝΑ ΕΝΙΣΧΥΜΕΝΟΣ ΤΥΠΟΣ



44€

Κωδ.: 42755

- Περιέχει: 1 αεροτροχό, 10 τροχούς διάφορους, Τσοκ: 3 και 6 mm

ΠΕΡΙΣΤΡΟΦΙΚΟ - ΕΚΚΕΝΤΡΟ ΑΠΟΡΡΟΦΗΤΙΚΟ ΑΕΡΟΤΡΙΒΕΙΟ 6" PROFESSIONAL (HD) COMPOSITE



119€

Κωδ.: 47841

- Στροφές 12000 r.p.m.
- Έκκετρο 5 mm
- Μήκος 146 mm • Βάρος 0,6 kg

ΑΕΡΟΤΡΟΧΟΣ ΓΩΝΙΑΚΟΣ 5"



99€

Κωδ.: 42740

- Στροφές 11000 r.p.m.
- Μήκος 235 mm
- Κατανάλωση 230 Lt/min
- Πίεση 6 bar • Βάρος 1,8 kg

ΔΡΑΠΑΝΟΚΑΤΣΑΒΙΔΙΟ 3/8" COMPOSITE



65€

Κωδ.: 47830

- Στροφές 2000 r.p.m.
- Μήκος 188 mm • Βάρος 1,1 kg

ΑΕΡΟΚΑΤΣΑΒΙΔΙΟ 1/4" COMPOSITE



85€

Κωδ.: 47838

- Στροφές 1800 r.p.m.
- Τσοκ 6 mm
- Κατανάλωση 113 Lt/min
- Πίεση 6,2 bar • Βάρος 1,1 kg

Εργαλεία Αέρος DIY Line

BÜLLE
MACHINERY - TOOLS

ΑΕΡΟΚΛΕΙΔΟ 1/2"



39€

Κωδ.: 47873

- Ροπή Βιδώματος: 31,8 kgm
- Σώμα: Αλουμινίου
- Βάρος: 2 kg

ΚΑΣΤΑΝΙΑ ΑΕΡΟΣ 1/2"



35€

Κωδ.: 47874

- Ροπή: 6,9 kgm
- Μήκος 265 mm
- Βάρος 1,2 kg

ΑΕΡΟΤΡΟΧΟΣ ΦΛΕΞΙΜΠΛ



22€

Κωδ.: 47877

- Στροφές: 25000 R.P.M.
- Μήκος 157 mm
- Βάρος 0,4 kg

ΤΡΙΒΕΙΟ ΕΚΚΕΝΤΡΟ 6"



39€

Κωδ.: 47876

- Στροφές: 10000 R.P.M
- Βάρος 1,1 kg

ΑΕΡΟΔΡΑΠΑΝΟ 3/8"



35€

Κωδ.: 47875

- Στροφές: 1800 R.P.M.
- Μήκος 165 mm
- Βάρος 1,1 kg

ΔΙΧΑΛΟ ΤΥΠΟΥ 80

NEO **35€** Κωδ.: 47864
ΤΥΠΟΣ 80/16



- Δίχαλο τύπου 80 μήκους 6-16 mm
- Βάρος εργαλείου 0,8 kg

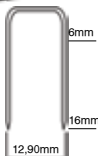

39€ Κωδ.: 47866
ΤΥΠΟΣ 80/25



- Δίχαλο τύπου 80 μήκους 10-25 mm
- Βάρος εργαλείου 1,2 kg

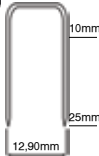

ΔΙΧΑΛΟ ΤΥΠΟΥ 90

39€ Κωδ.: 47853
ΤΥΠΟΣ 90/25



- Δίχαλο τύπου 90 μήκους 10-25mm
- Βάρος εργαλείου 1,2 kg



42€ Κωδ.: 47852
ΤΥΠΟΣ 90/40



- Δίχαλο τύπου 90 μήκους 10-40mm
- Βάρος εργαλείου 1,28 kg



ΔΙΧΑΛΟ ΤΥΠΟΥ 92

55€ Κωδ.: 47867
ΤΥΠΟΣ 92/40



- Δίχαλο τύπου 92 μήκους 16-40mm
- Βάρος εργαλείου 1,6kg

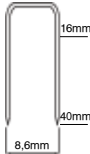

ΔΙΧΑΛΟ ΤΥΠΟΥ V800

119€ Κωδ.: 47860
ΤΥΠΟΣ V800/50



- Δίχαλο τύπου V800 μήκους 25-50 mm
- Βάρος εργαλείου 2,3 kg



ΚΑΡΦΙΤΣΑ ΤΥΠΟΥ 6

55€ Κωδ.: 47855
ΤΥΠΟΣ 64/35



- Καρφήτσα τύπου 6 μήκους 13-35mm
- Βάρος εργαλείου 1,1kg

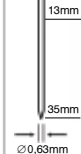

ΒΕΛΟΝΑΚΙ ΜΕ ΚΕΦΑΛΙ ΤΥΠΟΥ 12

35€ Κωδ.: 47863
ΤΥΠΟΣ 12/32



- Βελονάκι τύπου 12 μήκους 10-32mm
- Βάρος εργαλείου 1,1kg



39€ Κωδ.: 47857
ΤΥΠΟΣ 12/50



- Βελονάκι τύπου 12 μήκους 15-50mm
- Βάρος εργαλείου 1,28kg



ΒΕΛΟΝΑΚΙ ΜΕ ΚΕΦΑΛΙ ΤΥΠΟΥ 14

Αναμένεται από 25/6/2018
49€ Κωδ.: 47858
ΤΥΠΟΣ 14/50



- Βελονάκι τύπου 14 μήκους 20-50 mm
- Βάρος εργαλείου 1,55 kg



95€ Κωδ.: 47859
ΤΥΠΟΣ 14/64



- Βελονάκι τύπου 14 μήκους 32-64 mm
- Βάρος εργαλείου 1,7 kg



ΠΡΟΚΑ ΜΕ ΚΕΦΑΛΙ Τ ΤΥΠΟΥ ST64

NEO **119€** Κωδ.: 47865



- Πρόκα με κεφάλι T τύπου ST64 μήκους 18-64mm
- Βάρος εργαλείου 2,9kg

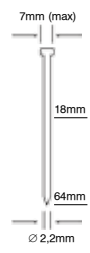

ΚΑΡΦΩΤΙΚΑ 2 ΣΕ 1 ΓΙΑ ΔΙΧΑΛΟ & ΒΕΛΟΝΑΚΙ

42€ Κωδ.: 47868



- Δίχαλο τύπου 90, μήκους 13-32mm
- Βελονάκι τύπου 12 μήκους 10-32 mm
- Βάρος εργαλείου 1,2 kg

55€ Κωδ.: 47869



- Δίχαλο τύπου 90, μήκους 16-40 mm
- Βελονάκι τύπου 12 μήκους 10-50 mm
- Βάρος εργαλείου 1,37 kg

Πιστόλια Βαφής Αέρος

ΠΙΣΤΟΛΙ ΒΑΦΗΣ
ΑΝΩ ΔΟΧΕΙΟ
600c.c.

17€



ΚΩΔ.	ΜΠΕΚ
66521	∅ 1,5
66522	∅ 1,8
66523	∅ 2,0

ΠΙΣΤΟΛΙ ΒΑΦΗΣ
ΚΑΤΩ ΔΟΧΕΙΟ
1000c.c.

19€



ΚΩΔ.	ΜΠΕΚ
66516	∅ 1,5
66517	∅ 1,8
66518	∅ 2,0
66519	∅ 2,5

ΠΙΣΤΟΛΙ ΒΑΦΗΣ
ΚΑΤΩ ΔΟΧΕΙΟ
1000c.c.

29€



ΚΩΔ.	ΜΠΕΚ
66506	∅ 1,4
66507	∅ 1,7
66508	∅ 2,0

ΠΙΣΤΟΛΙ ΒΑΦΗΣ HVLP
ΑΝΩ ΔΟΧΕΙΟ
600c.c.

22€

Πιστόλι βαφής για υποστρώματα (ασφάλτα) και γενικές βαφές. Εργονομικό, ξεκούραστο, κατάλληλο για βαφές στη φανοποιία, επιπλοποιία και σιδηροκατασκευές.



ΚΩΔ.	ΜΠΕΚ
66501	∅ 1,4
66502	∅ 1,7
66503	∅ 2,0

ΠΙΣΤΟΛΙ ΒΑΦΗΣ HVLP
PROFESSIONAL
ΑΝΩ ΔΟΧΕΙΟ
600c.c.

59€

Επαγγελματικό πιστόλι τεχνολογίας HVLP με εξαιρετικό ψεκασμό και σταθερή βεντάλια.

Νέας σχεδίασης, εργονομικό, λειτουργικό με ακρίβεια ρυθμίσεων. Κατάλληλο για βερνίκια και χρώματα σε ιδιαίτερα απαιτητικές εφαρμογές της φανοποιίας, επιπλοποιίας και άλλων βιομηχανικών εφαρμογών.



ΚΩΔ.	ΜΠΕΚ
66509	∅ 1,3
66510	∅ 1,7

Αερογράφος

ΑΕΡΟΓΡΑΦΟΣ
125c.c.

17€



ΚΩΔ.	ΜΠΕΚ
66511	∅ 0,5
66512	∅ 0,8
66513	∅ 1,0

Σετ Πιστολιών Αέρος

(6 τεμαχίων)

19€ Κωδ.: 66520



Σετ Πιστολιών Αέρος (8 τεμ.)

35€ Κωδ.: 66525

Με Πιστόλι Βαφής
Άνω Δοχείο

38€ Κωδ.: 66524

Με Πιστόλι Βαφής
Κάτω Δοχείο

Σωλήνες Αέρος Σπιράλ

RPL



ΜΕ ΡΑΚΟΡ ΦΡΕΖΟΒΙΔΑΣ

ΚΩΔΙΚΟΣ	ΤΥΠΟΣ	ΤΙΜΗ
42162	∅6x8 (10mt)	7 €
42163	∅6x8 (15mt)	9 €
42166	∅8x10 (10mt)	9 €
42167	∅8x10 (15mt)	12 €

RILSAN



ΜΕ ΠΡΙΖΑ UNIVERSAL & ΒΙΣΜΑ

ΚΩΔΙΚΟΣ	ΤΥΠΟΣ	ΤΙΜΗ
42176	∅6x8 (10mt)	15 €
42177	∅6x8 (15mt)	19 €
42179	∅8x10 (10mt)	19 €
42180	∅8x10 (15mt)	26 €

POLIURETANO



ΜΕ ΠΡΙΖΑ UNIVERSAL & ΒΙΣΜΑ

ΚΩΔΙΚΟΣ	ΤΥΠΟΣ	ΤΙΜΗ
42157	∅5x8 (8mt)	23 €
42158	∅6.5x10 (8mt)	28 €
42159	∅8x12 (8mt)	34 €

Ηλεκτρικά Πιστόλια Βαφής Airless HVLP



**130
Watt**

29€

Κωδ.: 63420

- Δοχείο 800 ml
- Ιξώδες max. 60 din/sec.
- Παροχή max. 320 ml/min.
- Μπεκ Ø 0.8
- Βάρος 1,5 kg



**350
Watt**

35€

Κωδ.: 63423

- Δοχείο 700 ml
- Ιξώδες max. 60 din/sec.
- Παροχή max. 800 ml/min.
- Μπεκ Ø 1.8 / Ø 2.6
- Βάρος 1,2 kg



**500
Watt**

49€

Κωδ.: 63417

- Δοχείο 800 ml
- Ιξώδες max. 100 din/sec.
- Παροχή max. 900 ml/min.
- Μπεκ Ø 1.8 / Ø 2.6
- Βάρος 1,4 kg



**650
Watt**

69€

Κωδ.: 63418

- Δοχείο 800 ml
- Ιξώδες max. 60 din/sec.
- Παροχή max. 800 ml/min.
- Μπεκ Ø 1.8 / Ø 2.6
- Μήκος σωλήνα 1,8 m
- Βάρος 2,7 kg (0,5 kg πιστόλι)

Πιστόλια Θερμού Αέρα

19€

Κωδ.: 63421

**2000
Watt**



- 2000 Watt
- Παροχή αέρα: 320 Lt/min (350 °C) - 550 Lt/min (550 °C)
- Με 4 ακροφύσια

29€

Κωδ.: 63494

**1800
Watt**



- 1800 Watt
- Παροχή αέρα: 250 Lt/min (50 °C και 450 °C) 500 Lt/min (550 °C)
- Με βαλιτσάκι και εξαρτήματα

Ψηφιακό Πιστόλι Θερμού Αέρα

59€

Κωδ.: 63495

**2000
Watt**

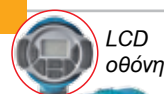

LCD οθόνη



- 2000 Watt
- Ηλεκτρονικό με LCD οθόνη και ψηφιακή ένδειξη ρυθμίσεων
- Ρυθμιζόμενη (ηλεκτρονικά) παροχή αέρα από 250-500 Lt/min
- Ρυθμιζόμενη (ηλεκτρονικά) θερμοκρασία από 50-650 °C
- Με εξαρτήματα και βαλιτσάκι μεταφοράς

Ηλεκτρικό Καρφωτικό 2 σε 1

25€

Κωδ.: 63493



- Συνδετήρας τύπου 53
- Βελονάκι με κεφάλι τύπου F48
- Ρυθμιζόμενη κρούση
- Μηχανισμός ANTI-JAM • Βάρος 1,3 kg

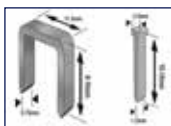

Περιλαμβάνει:

400 τεμ. δίκλα 14mm και 100 τεμ. καρφιά 15mm

Πιστόλια Θερμοκόλλησης

7€

Κωδ.: 63491



- Τάση 230V
- Ισχύς 15/80W
- Φυσιγιο κόλλας Ø11,2mm
- Απόδοση κόλλησης 14-16g/min
- Βάρος 0,3 kg

Περιλαμβάνει: 2 ράβδους κόλλας και έξι τρα ακροφύσια

20€

Κωδ.: 63492



- Τάση 230V
- Ισχύς 30/450W
- Φυσιγιο κόλλας Ø11,2mm
- Απόδοση κόλλησης 20-25g/min
- Βάρος 0,5 kg

Περιλαμβάνει: 2 ράβδους κόλλας και έξι τρα ακροφύσια

Κολλητήρια

**100
Watt**

13€

Κωδ.: 63426



- 100 Watt
- LED εργασίας
- Βάρος 0,63 kg

**200
Watt**

26€

Κωδ.: 63428



- 200 Watt
- Διακόπτης ρύθμισης θερμοκρασίας • LED εργασίας
- Βάρος 0,9 kg

Επαναφορτιζόμενο Κατσαβίδι Λιθίου 3,6 V

24€ Κωδ.: 63431

ΤΑΣΗ ΜΠΑΤΑΡΙΑΣ	3,6 V
ΧΩΡΗΤ. ΜΠΑΤΑΡΙΑΣ	1,3 Ah
ΡΥΘΜΙΣΕΙΣ ΡΟΠΗΣ	6+1
ΤΣΟΚ	1/4"
ΣΤΡΟΦΕΣ/ΛΕΠΤΟ	200 rpm
ΧΡΟΝΟΣ ΦΟΡΤΙΣΗΣ	3-5 h
ΡΟΠΗ	3 N.M
ΒΑΡΟΣ	0,45 kg
ΒΑΡΟΣ ΣΥΣΚΕΥΑΣΙΑΣ	1,4 kg



- ✓ **Ευέλικτο** (compact με 6+1 ρυθμίσεις ροπής)
- ✓ **Πολυμορφικό** (μετατροπή του από γωνιακό σε ευθύ κατσαβίδι)
- ✓ **Εργονομικό** (αντιολισθητική λαβή, λυχνία εργασίας ένδειξη κατάστασης μπαταρίας LED)
- ✓ Με φακό LED στο κάτω άκρο

Συνοδεύεται με βαλιτσάκι μεταφοράς και 43 εξαρτήματα

BRUSHLESS Μπουλονόκλειδο 18 V

145€ Κωδ.: 63449

ΤΑΣΗ	18 V
ΣΤΡΟΦΕΣ	0-2200 rpm
ΚΡΟΥΣΕΙΣ	0-3300 bpm
ΡΟΠΗ	250 N.M
ΒΑΡΟΣ (ΧΩΡΙΣ/ΜΕ ΜΠΑΤ.)	1,1/1,7 kg
ΒΑΡΟΣ ΣΥΣΚΕΥΑΣΙΑΣ	4,1 kg



Συνοδεύεται με ταχυφορτιστή και 1 μπαταρία λιθίου 4Ah, βαλιτσάκι μεταφοράς και 4 καρυδάκια (17,19,20,21)

Κρουστικό Δραπανοκατσάβιδο Λιθίου 10,8 V

79€ Κωδ.: 63432

Κρουστικό
2
ταχυτήτων



ΤΑΣΗ	10,8 V
ΣΤΡΟΦΕΣ	0-350rpm/0-1300rpm
ΚΡΟΥΣΕΙΣ	0-5250/0-19500rpm
ΡΥΘΜΙΣΕΙΣ ΡΟΠΗΣ	20+1
ΡΟΠΗ	27 N.M.
ΤΣΟΚ	13 mm
ΔΙΑΤΡΗΣΗ ΣΕ	
Ατσάλι	Ø10mm
Ξύλο	Ø18mm
ΒΑΡΟΣ (ΧΩΡΙΣ/ΜΕ ΜΠΑΤ.)	0,91/1,1 kg
ΒΑΡΟΣ ΣΥΣΚΕΥΑΣΙΑΣ	2,7 kg

- Κρουστικό 10,8V
- Ηλεκτρονικό δεξι-αριστερό
- Ταχυσόκ 10mm
- 2 Μπαταρίες λιθίου 10.8V 1.5Ah
- Με ταχυφορτιστή 60'

Συνοδεύεται με βαλιτσάκι μεταφοράς και 13 εξαρτήματα

Σετ Κρουστικό Δραπανοκατσάβιδο Λιθίου + Παλμικό Κατσαβίδι Λιθίου 10.8 V, 2Ah

119€

Κωδ. σετ:
63479

- 2 μπαταρίες λιθίου 10.8V 2Ah
- Με ταχυφορτιστή 60 λεπτών
- Με λυχνία εργασίας LED



ΚΡΟΥΣΤΙΚΟ ΔΡΑΠΑΝΟΚΑΤΣΑΒΙΔΟ

ΤΑΣΗ	10,8 V
ΣΤΡΟΦΕΣ	0-350rpm/0-1300rpm
ΚΡΟΥΣΕΙΣ	0-5250/0-19500rpm
ΡΥΘΜΙΣΕΙΣ ΡΟΠΗΣ	20+1
ΡΟΠΗ	27 N.M.
ΤΣΟΚ	13 mm
ΔΙΑΤΡΗΣΗ ΣΕ	
Ατσάλι	Ø10mm
Ξύλο	Ø18mm
ΒΑΡΟΣ (ΧΩΡΙΣ/ΜΕ ΜΠΑΤ.)	0,91/1,1 kg

Βάρος συσκευασίας: 3,6 kg

ΠΑΛΜΙΚΟ ΚΑΤΣΑΒΙΔΙ

ΤΑΣΗ	10.8V
ΣΤΡΟΦΕΣ	0-2000rpm
ΙΣΧΥΣ ΚΡΟΥΣΗΣ	0-3000bpm
ΡΟΠΗ	90N.M
ΤΣΟΚ ΓΡΗΓ. ΑΠΑΣΦ.	1/4"
ΒΑΡΟΣ (ΧΩΡΙΣ/ΜΕ ΜΠΑΤ.)	0,8/1 kg

Συνοδεύεται με βαλιτσάκι μεταφοράς και 13 εξαρτήματα

Κρουστικά Δραπανοκατσάβιδα Λιθίου 2 ταχυτ. 18 V

115€ ΜΕ 2 ΜΠΑΤΑΡΙΑΣ
Κωδ.: 63433 **2.0 Ah**

155€ ΜΕ 2 ΜΠΑΤΑΡΙΑΣ
Κωδ.: 63434 **4.0 Ah**

- 2 ταχύτητες • 16 + 1 ρυθμίσεις ροπής
- 2 μπαταρίες λιθίου με ενσωματωμένη ένδειξη φόρτισης
- Ταχυσόκ 10mm • Με ταχυφορτιστή 60' (για μπαταρία 2Ah) και 150' (για μπαταρία 4Ah)
- Λυχνία φωτισμού LED
- Συνοδεύονται με βαλιτσάκι μεταφοράς και 13 εξαρτήματα



ΤΑΣΗ	18 V
ΣΤΡΟΦΕΣ	0-350rpm/0-1200rpm
ΚΡΟΥΣΕΙΣ	0-19200
ΡΥΘΜΙΣΕΙΣ ΡΟΠΗΣ	16+1
ΡΟΠΗ	35 N.M.
ΤΣΟΚ	13 mm
ΙΚΑΝΟΤΗΤΑ ΔΙΑΤΡΗΣΗΣ	
Ατσάλι / Μπετόν / Ξύλο	Ø13/13/38mm
ΒΑΡΟΣ (ΧΩΡΙΣ ΜΠΑΤΑΡΙΑ)	1,3 kg
ΒΑΡΟΣ ΜΠΑΤ. (2Ah/4Ah)	0,42/0,615 kg

Βάρος συσκευασίας: 3,9 kg (63433) / 4,5 kg (63434)

BRUSHLESS Κρουστικό Δραπανοκατσάβιδο Λιθίου 2 ταχυτήτων 18 V

185€ BRUSHLESS ΚΡΟΥΣΤΙΚΟ 2 ΤΑΧΥΤΗΤΩΝ ΜΕ 2 ΜΠΑΤΑΡΙΑΣ **4.0 Ah**
Κωδ.: 63435

- Μοτέρ Brushless (χωρίς καρβουνάκια)
- 2 ταχύτητες
- 20 + 1 ρυθμίσεις ροπής
- 2 μπαταρίες λιθίου χωρητικ. 4.0Ah με ενσ/νη ένδειξη φόρτισης
- Μεταλλικό ταχυσόκ 13mm
- Με ταχυφορτιστή 150' (για μπαταρία 4Ah)
- Λυχνία φωτισμού LED

Συνοδεύεται με βαλιτσάκι μεταφοράς και 13 εξαρτήματα



ΤΑΣΗ	18 V
ΣΤΡΟΦΕΣ	0-500rpm/0-1800rpm
ΙΣΧΥΣ ΚΡΟΥΣΗΣ	0-28800bpm
ΡΥΘΜΙΣΕΙΣ ΡΟΠΗΣ	20+1
ΡΟΠΗ	50N.M
ΤΣΟΚ	13 mm
ΒΑΡΟΣ (ΧΩΡΙΣ/ΜΕ ΜΠΑΤ.)	1,3/1,9 kg
ΒΑΡΟΣ ΣΥΣΚΕΥΑΣΙΑΣ	4,53 kg

Σετ Κρουστικό Δραπανοκατσάβιδο Λιθίου + Παλμικό Κατσαβίδι Λιθίου 18 V, 2Ah

ΚΡΟΥΣΤΙΚΟ ΔΡΑΠΑΝΟΚΑΤΣΑΒΙΔΟ

ΤΑΣΗ	18 V
ΣΤΡΟΦΕΣ	0-350rpm/0-1200rpm
ΙΣΧΥΣ ΚΡΟΥΣΗΣ	0-19200bpm
ΡΟΠΗ	35N.M
ΡΥΘΜΙΣΕΙΣ ΡΟΠΗΣ	16+1
ΤΣΟΚ	13 mm
ΒΑΡΟΣ (ΧΩΡΙΣ/ΜΕ ΜΠΑΤ.)	1,3/1,67 kg

ΠΑΛΜΙΚΟ ΚΑΤΣΑΒΙΔΙ

ΤΑΣΗ	18 V
ΣΤΡΟΦΕΣ	0-2000rpm
ΙΣΧΥΣ ΚΡΟΥΣΗΣ	0-3000bpm
ΡΟΠΗ	150N.M
ΤΣΟΚ ΓΡΗΓΟΡΗΣ ΑΠΑΣΦ.	1/4"
ΒΑΡΟΣ (ΧΩΡΙΣ/ΜΕ ΜΠΑΤ.)	1,1/1,48 kg

165€ Κωδ. σετ: 63468

- 2 μπαταρίες λιθίου 18V 2Ah
- Με ταχυφορτιστή 60'
- Μεταλλικό ταχυσόκ 3/8" (στο κρουστικό δράπανο)
- Με λυχνία εργασίας LED

Συνοδεύεται με βαλιτσάκι μεταφοράς και 13 εξαρτήματα

Βάρος συσκευασίας: 5,42 kg



BRUSHLESS Σετ Κρουστικό Δραπανοκατσάβιδο Λιθίου + Παλμικό Κατσαβίδι Λιθίου 18 V, 4Ah

ΚΡΟΥΣΤΙΚΟ ΔΡΑΠΑΝΟΚΑΤΣΑΒΙΔΟ

ΤΑΣΗ	18 V
ΣΤΡΟΦΕΣ	0-500rpm/0-1800rpm
ΙΣΧΥΣ ΚΡΟΥΣΗΣ	0-28800bpm
ΡΟΠΗ	50N.M
ΡΥΘΜΙΣΕΙΣ ΡΟΠΗΣ	20+1
ΤΣΟΚ	13 mm
ΒΑΡΟΣ (ΧΩΡΙΣ/ΜΕ ΜΠΑΤ.)	1,3/1,97 kg

ΠΑΛΜΙΚΟ ΚΑΤΣΑΒΙΔΙ

ΤΑΣΗ	18V
ΣΤΡΟΦΕΣ	0-2200rpm
ΙΣΧΥΣ ΚΡΟΥΣΗΣ	0-3300bpm
ΡΟΠΗ	180N.M
ΤΣΟΚ ΓΡΗΓΟΡΗΣ ΑΠΑΣΦ.	1/4"
ΒΑΡΟΣ (ΧΩΡΙΣ/ΜΕ ΜΠΑΤ.)	1,1/1,77 kg

BRUSHLESS

259€ Κωδ. σετ: 63436

- Μοτέρ Brushless (χωρίς καρβονάκια)
- 2 μπαταρίες λιθίου 18V 4.0Ah
- Με ταχυφορτιστή 60' (για μπαταρία 2Ah) και 150' (για μπαταρία 4Ah)
- Μεταλλικό ταχυσόκ 13mm (στο κρουστικό δράπανο)
- Με λυχνία εργασίας LED

Συνοδεύεται με βαλιτσάκι μεταφοράς και 13 εξαρτήματα

Βάρος συσκευασίας: 5,97 kg



Περιστροφικό Πιστολέτο SDS PLUS 18 V, 2x4 Ah

- 2 λειτουργιών (απλή διάτρηση, διάτρηση με κρούση. Όχι καλέμισμα)
- Ισχύς κρούσης 2 Joule
- Ικανότητα σε: ασάλι 13mm / μπετόν 20mm / ξύλο 26 mm
- Συνοδεύεται με 2 μπαταρίες λιθίου 4 Ah, 1 ταχυφορτιστή, 3 τρυπάνια, σε βαλιτσάκι μεταφοράς

ΤΑΣΗ	18V
ΣΤΡΟΦΕΣ	0-1000rpm
ΚΡΟΥΣΕΙΣ	0-5000bpm
ΙΣΧΥΣ ΚΡΟΥΣΗΣ	2J
ΔΙΑΤΡΗΣΗ	ΑΤΣΑΛΙ Ø 13mm ΜΠΕΤΟΝ Ø 20mm ΞΥΛΟ Ø 26mm
ΒΑΡΟΣ (ΧΩΡΙΣ/ΜΕ ΜΠΑΤ.)	2,1 / 2,8kg
ΒΑΡΟΣ ΣΥΣΚΕΥΑΣΙΑΣ	6 kg

NEO

219€ Κωδ.: 63497

- ✓ 2 Joule
- ✓ SDS PLUS
- ✓ 2 x 4 Ah



ΚΩΔ. ΜΠΑΤΑΡΙΑΣ: 64264
ΤΙΜΗ 49 €

Γωνιακοί Τροχοί



129€

Κωδ.: 63437

18 VOLT/4.0 Ah

- Μπαταρία λιθίου χωρητικότητας 4.0Ah
- Ένδειξη φόρτισης μπαταρίας
- Αλουμιένιο κιβώτιο γρναζιών
- Κλείδωμα δίσκου
- Με ταχυφοριστή 150'
- Με λυχνία εργασίας LED

ΤΑΣΗ	18V
ΣΤΡΟΦΕΣ/ΛΕΠΤΟ	8000 rpm
ΣΠΕΙΡΩΜΑ ΑΞΟΝΑ	M14
ΔΙΑΜΕΤΡΟΣ ΔΙΣΚΟΥ	115 mm
ΒΑΡΟΣ (ΧΩΡΙΣ/ΜΕ ΜΠΑΤ.)	1,54/2,15 kg
ΒΑΡΟΣ ΣΥΣΚΕΥΑΣΙΑΣ	3,67 kg

Συνοδεύεται με ταχυφοριστή, 1 μπαταρία 18 V (4Ah), 1 δίσκο κοπής και 1 δίσκο λείανσης



149€

Κωδ.: 63450

BRUSHLESS
18 VOLT/4.0 Ah

- Μοτέρ Brushless (χωρίς καρβουνάκια)
- Μπαταρία λιθίου χωρητικότητας 4.0Ah
- Ένδειξη φόρτισης μπαταρίας
- Αλουμιένιο κιβώτιο γρναζιών
- Κλείδωμα δίσκου
- Με ταχυφοριστή 150'
- Με λυχνία εργασίας LED

ΤΑΣΗ	18V
ΣΤΡΟΦΕΣ/ΛΕΠΤΟ	8500 rpm
ΣΠΕΙΡΩΜΑ ΑΞΟΝΑ	M14
ΔΙΑΜΕΤΡΟΣ ΔΙΣΚΟΥ	115 mm
ΒΑΡΟΣ (ΧΩΡΙΣ/ΜΕ ΜΠΑΤ.)	1,52/2,13 kg
ΒΑΡΟΣ ΣΥΣΚΕΥΑΣΙΑΣ	3,81 kg

Συνοδεύεται με ταχυφοριστή, 1 μπαταρία 18 V (4Ah), 1 δίσκο κοπής και 1 δίσκο λείανσης

Σπαθόσεγα 18 V

με μπαταρία & φορτιστή

125€ Κωδ.: 63453

4.0 Ah



Συνοδεύεται με ταχυφοριστή και μια μπαταρία λιθίου 4Ah και 2 λάμες κοπής για ξύλο

ΤΑΣΗ	18 V
ΤΑΧΥΤΗΤΑ	0-3.000 R.P.M.
ΙΚΑΝΟΤ. ΚΟΠΗΣ	
ΞΥΛΟ	100 mm
ΒΑΡΟΣ (ΧΩΡΙΣ/ΜΕ ΜΠΑΤ.)	1,64/2,26 kg
ΒΑΡΟΣ ΣΥΣΚΕΥΑΣΙΑΣ	3,62 kg

Παλμικά Πολυεργαλεία με μπαταρία & φορτιστή

59€ Κωδ.: 63451

10.8V



Σετ εξαρτημάτων



Συνοδεύεται με ταχυφοριστή, 2 μπαταρίες 10,8V (1,5Ah) και το ανωτέρω σετ εξαρτημάτων

ΤΑΣΗ (Volt)	10,8
ΤΑΧΥΤΗΤΑ (R.P.M.)	5000-15000
ΓΩΝΙΑ ΤΑΛΑΝΤΩΣΗΣ	2.8°
ΒΑΡΟΣ (ΧΩΡΙΣ/ΜΕ ΜΠΑΤ.)	0,76/0,94 kg
ΒΑΡΟΣ ΣΥΣΚΕΥΑΣΙΑΣ	2,3 kg

99€ Κωδ.: 63452

18V



Σετ εξαρτημάτων

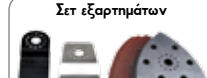

Συνοδεύεται με ταχυφοριστή και 1 μπαταρία 18V (4Ah) και το ανωτέρω σετ εξαρτημάτων

ΤΑΣΗ (Volt)	18
ΤΑΧΥΤΗΤΑ (R.P.M.)	5000-15000
ΓΩΝΙΑ ΤΑΛΑΝΤΩΣΗΣ	3.0°
ΒΑΡΟΣ (ΧΩΡΙΣ/ΜΕ ΜΠΑΤ.)	1,06/1,67 kg
ΒΑΡΟΣ ΣΥΣΚΕΥΑΣΙΑΣ	3,6 kg

Εργαλεία 18 V χωρίς μπαταρία και φορτιστή (παίρνουν την ίδια μπαταρία με τα εργαλεία 18V)

Επαναφορτιζόμενο Σκουπάκι 18 V (χωρίς τη μπαταρία)

25€ Κωδ.: 63481

Περιλαμβάνει προέκταση, περιστρεφόμενο πέλμα, εξάρτημα σχισμής



ΤΑΣΗ (Volt)	18
ΧΩΡΗΤΙΚΟΤ. ΚΑΔΟΥ (ml)	600
ΑΝΑΡΡΟΦ. max. (kpa)	1.8
ΒΑΡΟΣ (χωρίς μπατ.)(Kg)	0,9

Φακός Εργασίας 18 V (χωρίς τη μπαταρία)

13€ Κωδ.: 63480

- Περιστρεφόμενη κεφαλή 270°
- 3 μοτίβα φωτισμού • 7 προκαθορισμένες θέσεις 0°, 30°, 60°, 90°, 120°, 150°, 150°

ΤΑΣΗ (Volt)	18
ΙΣΧΥΣ (Watt)	3
ΒΑΡΟΣ (χωρίς μπατ.)(Kg)	0,61



Γωνιακός Τροχός 18 V (χωρίς τη μπαταρία)

59€ Κωδ.: 63496



- Θήκη Κεφαλής Αλουμινίου
- Κλείδωμα Δίσκου

ΤΑΣΗ (Volt)	18
ΤΑΧΥΤΗΤΑ (rpm)	8000
ΣΠΕΙΡΩΜΑ ΑΞΟΝΑ	M14
ΔΙΑΜΕΤΡΟΣ ΔΙΣΚΟΥ(mm)	115
ΒΑΡΟΣ (χωρίς μπατ.) (Kg)	1,54

Συμβατές Μπαταρίες & Ταχυφοριστές

ΜΠΑΤΑΡΙΑ Li-Ion
18V 2.0Ah



29€ Κωδ.: 64245

ΜΠΑΤΑΡΙΑ Li-Ion
18V 4.0Ah



49€ Κωδ.: 64229

ΤΑΧΥΦΟΡΤΙΣΤΗΣ
18V



15€ Κωδ.: 64232

Αναμένεται από
16/7/2018

Γωνιακοί Τροχοί



Κωδ.: 63462
 Ø 115 mm
 750 Watt
 11000 rpm
 1.8 kg

32€

Κωδ.: 63463
 Ø 125 mm
 900 Watt
 11000 rpm
 2.0 kg

35€

Με ηλεκτρονική
 ρύθμιση στροφών



Κωδ.: 63474
 Ø 125 mm
 900 Watt
 4000-12000 rpm
 2.0 kg

39€

Με ηλεκτρονική
 ρύθμιση στροφών



Κωδ.: 63498
 Ø 125 mm
 1100 Watt
 2000-9000 rpm
 2.5 kg

43€

NEO

Με ηλεκτρονική
 ρύθμιση στροφών



Κωδ.: 63464
 Ø 125 mm
 1200 Watt
 4000-12000 rpm
 2.4 kg

45€

Με περιστρεφόμενη
 λαβή



Κωδ.: 63465
 Ø 230 mm
 2350 Watt
 6500 rpm
 5.4 kg

75€



Κωδ.: 63483
 Ø 230 mm
 2350 Watt
 6500 rpm
 5.4 kg

85€

HEAVY DUTY (βαρ. τύπου)



Κωδ.: 43478
 Ø 115 mm
 750 Watt
 11000 rpm
 2.0 kg

40€



Κωδ.: 43479
 Ø 125 mm
 840 Watt
 10000 rpm
 2.2 kg

45€



Κωδ.: 43480
 Ø 230 mm
 2200 Watt
 6000 rpm
 6.5 kg

89€

Δισκοπρίονα Μετάλλου



Ø 355mm
 2300 Watt

119€ Κωδ.: 63487

- Κάθετη λαβή
- 2300 Watt
- Δίσκος Ø 355 mm
- Ταχύτητα: 4000 rpm
- Με μέγγενη
- Βάρος 17 kg

Στην τιμή περιλαμβάνεται και ο δίσκος



Ø 355mm
 2400 Watt

149€ Κωδ.: 63443

- Οριζόντια λαβή
- 2400 Watt
- Δίσκος Ø 355 mm
- Ταχύτητα: 3800 rpm
- Με ταχυμέγγενη & θερμικό προστασίας
- Βάρος 20 kg

Στην τιμή περιλαμβάνεται και ο δίσκος



159€ Κωδ.: 43425

Φορητό

Ø 200mm
 1700 Watt

- Ταχύτητα: 3700 rpm
- 1700 Watt
- Δίσκος Ø 200 mm
- Βάρος 6,3 kg

Αλοφαδόροι



Ø 180mm
 1100 Watt

- 1100 Watt
- Ταχύτητα: 600-3000 rpm
- Βάρος 2,75 kg



Ø 180mm
 1200 Watt

- 1200 Watt
- Ταχύτητα: 1000-3000 rpm
- Βάρος 3,7 kg

79€ Κωδ.: 43456

Heavy Duty
 (βαρ. τύπου)



Ø 150mm
 720 Watt

- 720 Watt
- Ταχύτητα: 2100-5000 rpm
- Έκκεντρο 21 mm
- Βάρος 2,88 kg

89€ Κωδ.: 63490

EKKENTPO

Παλμικά Τριβεία



**240
Watt**

37€ Κωδ.: 63455

ΙΣΧΥΣ (Watt)	240
ΤΑΧΥΤΗΤΑ (R.P.M.)	6000 - 13000
ΔΙΑΣΤ. ΠΕΛΜΑΤΟΣ* (mm)	90x182
ΒΑΡΟΣ (Kg)	1,98

* Πέλα με velcro & άγκιστρα

**320
Watt**

47€ Κωδ.: 63456

ΙΣΧΥΣ (Watt)	320
ΤΑΧΥΤΗΤΑ (R.P.M.)	6000-12000
ΔΙΑΣΤ. ΠΕΛΜΑΤΟΣ* (mm)	230x115
ΒΑΡΟΣ (Kg)	2,7

* Πέλα με velcro & άγκιστρα

**240
Watt**

35€ Κωδ.: 63457

ΙΣΧΥΣ (Watt)	240
ΤΑΧΥΤΗΤΑ (R.P.M.)	15000
ΔΙΑΣΤ. ΠΕΛΜΑΤΟΣ* (mm)	100x110
ΒΑΡΟΣ (Kg)	1,74

* Πέλα με velcro & άγκιστρα

Έκκετρο Τριβείο



**380
Watt**

41€ Κωδ.: 63458

ΙΣΧΥΣ (Watt)	380
ΤΑΧΥΤΗΤΑ (R.P.M.)	6000-13000
ΔΙΑΣΤ. ΠΕΛΜΑΤΟΣ* (mm)	∅125
ΕΚΚΕΝΤΡΟ (mm)	∅22
ΒΑΡΟΣ (Kg)	2,18

* Πέλα με velcro

Ρούτερ



**2200
Watt**

115€ Κωδ.: 633001

ΙΣΧΥΣ (Watt)	2200
ΤΑΧΥΤΗΤΑ (R.P.M.)	9000-22000
ΔΙΑΔΡΟΜΗ ΦΡΕΖΑΣ (ΒΑΘΟΣ ΚΟΠΗΣ) (mm)	70
ΔΙΑΜΕΤΡΟΣ ΤΣΟΚ (mm)	∅ 12 (1/2")
ΒΑΡΟΣ (Kg)	5,8

- ✓ Αντάπορες για τσοκ 6 & 8mm
- ✓ Κλειδί ✓ 1 κοπικό 12mm
- ✓ 2 οδηγίοι (για κυκλική και ευθεία κοπή)

Ηλεκτρικές Σέγες



**650
Watt**

39€ Κωδ.: 63461

ΙΣΧΥΣ (Watt)	650
ΤΑΧΥΤΗΤΑ (S.P.M.)	800-3000
ΙΚΑΝΟΤ. ΚΟΠΗΣ (mm)	
ΞΥΛΟ/ΜΕΤΑΛΛΟ	80/8
ΒΑΡΟΣ (Kg)	2,5

✓ Με λείζερ



**750
Watt**

47€ Κωδ.: 63460

ΙΣΧΥΣ (Watt)	750
ΤΑΧΥΤΗΤΑ (S.P.M.)	800-3000
ΙΚΑΝΟΤ. ΚΟΠΗΣ (mm)	
ΞΥΛΟ/ΜΕΤΑΛΛΟ	100/10
ΒΑΡΟΣ (Kg)	2,63

**600
Watt**

85€ Κωδ.: 43459



ΙΣΧΥΣ (Watt)	600
ΤΑΧΥΤΗΤΑ (S.P.M.)	500-2500
ΙΚΑΝΟΤ. ΚΟΠΗΣ (mm)	
ΞΥΛΟ/ΑΤΣΑΛΙ/ΑΛΟΥΜ.	130/10/30
ΒΑΡΟΣ (Kg)	3,0

Σπαθόσεγες



**1100
Watt**

69€ Κωδ.: 63459

- ✓ 1100 Watt
- ✓ Μεταβλητής ταχύτητας
- ✓ Με περιστρεφόμενη λαβή (8 γωνίες)
- ✓ Με αυτόματο κλείδωμα λάμας (Quick in)

ΙΣΧΥΣ (Watt)	1100
ΤΑΧΥΤΗΤΑ (R.P.M.)	0-2.800
ΔΙΑΔΡΟΜΗ (mm)	28
ΒΑΡΟΣ (Kg)	4

Με σύστημα ταλάντωσης της λάμας για γρηγορότερες κοπές.



**1400
Watt**

98€ Κωδ.: 633003

- ✓ 1400 Watt
- ✓ Μεταβλητής ταχύτητας
- ✓ Με περιστρεφόμενη λαβή

ΙΣΧΥΣ (Watt)	1400
ΤΑΧΥΤΗΤΑ (S.P.M.)	0-2800
ΔΙΑΔΡΟΜΗ (mm)	32
ΒΑΡΟΣ (Kg)	4,5

Δισκοπρίονο χειρός



NEO

1300
Watt

65€ Κωδ.: 63499

ΙΣΧΥΣ (Watt)	1300
ΤΑΧΥΤΗΤΑ (R.P.M.)	5500
ΔΙΑΜΕΤΡΟΣ ΔΙΣΚΟΥ (mm)	∅ 190
ΒΑΡΟΣ (Kg)	4,4

Περιλαμβάνεται ο δίσκος

Παλμικό Πολυεργαλείο

330
Watt

55€ Κωδ.: 633005

NEO



ΙΣΧΥΣ (Watt)	330
ΣΤΡΟΦΕΣ (R.P.M.)	11000-21000
ΓΩΝΙΑ ΤΑΛΑΝΤΩΣΗΣ	3,2°
ΒΑΡΟΣ (Kg)	1,63

✓ Με αυτόματο κλείδωμα λάμας (Quick in)

Περιλαμβάνει 13 εξαρτήματα

Πλάνη



750
Watt

57€ Κωδ.: 63454

ΙΣΧΥΣ (Watt)	750
ΤΑΧΥΤΗΤΑ (R.P.M.)	17000
ΠΛΑΤΟΣ ΠΛΑΝΙΣΜ. (mm)	82
ΒΑΘΟΣ ΠΛΑΝΙΣΜ. (mm)	3
ΒΑΘΟΣ ΕΓΚΟΠΗΣ (mm)	18
ΒΑΡΟΣ (Kg)	3,0

Φρεζοκαβιλιέρα



900
Watt

68€ Κωδ.: 63475

ΙΣΧΥΣ (Watt)	900
ΤΑΧΥΤΗΤΑ (R.P.M.)	11000
ΔΙΑΜΕΤΡΟΣ ΛΕΠΙΔΑΣ (mm)	100x3.8x6T
ΣΥΜΒΑΤΕΣ ΚΑΒΙΛΙΕΣ max.	No. 20
ΒΑΡΟΣ (Kg)	2,95

Κατσαβίδα Γυψοσανίδας

45€ Κωδ.: 633002

520
Watt



ΤΑΧΥΤΗΤΑ (R.P.M.)	0-4500
ΡΟΠΗ (Nm)	8
ΒΙΔΑ max. (mm)	∅ 6
ΤΣΟΚ (mm)	6
ΒΑΡΟΣ (Kg)	1,5

55€ Κωδ.: 43455

600
Watt



ΤΑΧΥΤΗΤΑ (R.P.M.)	0-4500
ΡΟΠΗ (Nm)	8,2
ΒΙΔΑ max. (mm)	∅ 6
ΤΣΟΚ (mm)	6
ΒΑΡΟΣ (Kg)	1,8

Μπουλονόκλειδο 1/2"

75€ Κωδ.: 633004

1020
Watt



ΙΣΧΥΣ (Watt)	1020
ΣΤΡΟΦΕΣ (R.P.M.)	0-2600
ΚΡΟΥΣΕΙΣ (I.P.M.)	0-3000
ΡΟΠΗ (Nm)	480
ΒΑΡΟΣ (Kg)	3,7

Φυσητήρες - Αναρροφητήρες

19€ Κωδ.: 63478

400
Watt



- 400 Watt
- Ρυθμιζόμενη ροή αέρα
- Όγκος αέρα: 3,3 m³/min
- Ταχύτητα: 6000-14000 rpm
- Βάρος 1,26 kg

29€ Κωδ.: 63467

600
Watt



- 600 Watt
- Ρυθμιζόμενη ροή αέρα
- Όγκος αέρα: 3,5 m³/min
- Ταχύτητα: 6000-16000 rpm
- Βάρος 1,6 kg

37€ Κωδ.: 63486

650
Watt



- 650 Watt
- Ρυθμιζόμενη ροή αέρα
- Όγκος αέρα: 4,1 m³/min
- Ταχύτητα: 0-16000 rpm
- Βάρος 2,1 kg

Ηλεκτρικό Δράπανο

450 Watt

27€ Κωδ.: 63484



✓ Με ηλεκτρονικό διακόπτη δεξι-αριστερό

- Τσοκ 10 mm
- Ταχύτητα 0-3300 R.P.M.
- Βάρος Κ/Μ: 1,1/1,3 Kg

Κρουστικά Δράπανα

600 Watt

35€ Κωδ.: 43467



✓ Με ηλεκτρονικό διακόπτη δεξι-αριστερό

- Τσοκ 13 mm
- Διάρθρωση (ξύλο/μπετόν/ ασφάλι): 25/13/10
- Ταχύτητα 0-3000 R.P.M.
- Βάρος 2,1 Kg (43467) / 2,3 Kg (63441)
- Πλαϊνή χειρολαβή, οδηγό βάθους, σει καρβουνάκια

850 Watt

42€ Κωδ.: 63441



✓ Με ηλεκτρονικό διακόπτη δεξι-αριστερό

- Τσοκ 13 mm
- Διάρθρωση (ξύλο/μπετόν/ ασφάλι): 25/13/10
- Ταχύτητα 0-3200 R.P.M.
- Βάρος Κ/Μ: 1,76/2,0 Kg
- Πλαϊνή χειρολαβή, οδηγό βάθους

710 Watt

49€ Κωδ.: 63485

Πνευματικά Πιστολέτα 4 λειτουργιών SDS Plus

710 Watt

69€ Κωδ.: 633008

Αναμένεται από 9/7/2018

NEO



✓ Με ηλεκτρονικό διακόπτη δεξι-αριστερό



- 4 λειτουργιών
- 710 Watt • Διάρθρωση max. \varnothing 24mm (μπετόν)
- Ισχύς κρούσης max. 2.6 Joule
- Ταχύτητα 0-1250 R.P.M.
- Κρούσεις 0-55600 B.P.M. • Βάρος 2,7 Kg
- Σε βαλτισάκι, συνοδεύεται με τσοκ κρεμαγιέρας με αντάπτορα, 3 τρυπανάκια, 1 καλέμι, 1 βελόνι

800 Watt

79€ Κωδ.: 43477

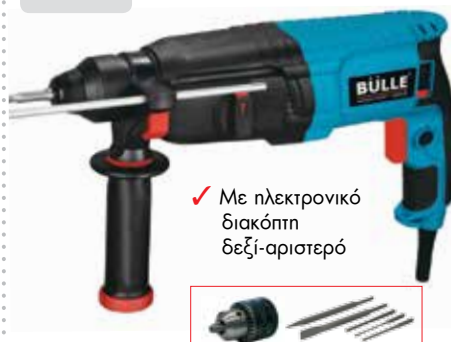

✓ Με ηλεκτρονικό διακόπτη δεξι-αριστερό



- 4 λειτουργιών
- 800 Watt • Διάρθρωση max. \varnothing 26mm (μπετόν)
- Ισχύς κρούσης max. 2.8 Joule
- Ταχύτητα 0-1200 R.P.M.
- Κρούσεις 0-5300 B.P.M. • Βάρος 2,8 Kg
- Σε βαλτισάκι, συνοδεύεται με τσοκ κρεμαγιέρας με αντάπτορα, 3 τρυπανάκια, 1 καλέμι, 1 βελόνι

900 Watt

89€ Κωδ.: 633007

Αναμένεται από 9/7/2018

NEO



✓ Με ηλεκτρονικό διακόπτη δεξι-αριστερό



- 4 λειτουργιών
- 900 Watt • Διάρθρωση max. \varnothing 30mm (μπετόν)
- Ισχύς κρούσης max. 3.2 Joule
- Ταχύτητα 0-1250 R.P.M.
- Κρούσεις 0-55600 B.P.M. • Βάρος 2,9 Kg
- Σε βαλτισάκι, συνοδεύεται με τσοκ κρεμαγιέρας με αντάπτορα, 3 τρυπανάκια, 1 καλέμι, 1 βελόνι

Περιστροφικό Πιστολέτο SDS Plus

900 Watt

✓ SDS Plus
✓ Αντικραδασμική λαβή



135€ Κωδ.: 63469

- Ισχύς κρούσης max. 5 Joule
- Ταχύτητα 0-830 R.P.M.
- Κρούσεις 0-4300 B.P.M.
- Διάρθρωση \varnothing max.: 32mm ξύλο, 13mm σίδηρο, 30mm μπετόν
- Ποτπροκορώνα \varnothing max.: 80mm (μπετόν)
- Βάρος 4,4 Kg • Σε βαλτισάκι μεταφοράς

Πιστολέτα Κρουστικά - Περιστροφικά SDS MAX

1100 Watt

✓ SDS MAX
✓ Αντικραδασμική λαβή



Σε βαλτισάκι, με καλέμι, βελόνι, οδηγό βάθους, βοηθητική λαβή, γράσο και καρβουνάκια

220€ Κωδ.: 63413

- Ισχύς κρούσης max. 9 Joule
- Ταχύτ. περιστροφής. 300-720 R.P.M.
- Κρούσεις 2000-4200 B.P.M.
- Διάρθρωση max. \varnothing 32mm, \varnothing 90mm με ποτπροκορώνα
- Βάρος 5,7 Kg

1350 Watt

✓ SDS MAX
✓ Αντικραδασμική λαβή



Σε βαλτισάκι, με καλέμι, βελόνι, οδηγό βάθους, βοηθητική λαβή, γράσο και καρβουνάκια

320€ Κωδ.: 63414

- Ισχύς κρούσης max. 14 Joule
- Ταχύτ. περιστροφής. 150-500 R.P.M.
- Κρούσεις 1900-3000 B.P.M.
- Διάρθρωση max. \varnothing 48mm, \varnothing 120mm με ποτπροκορώνα
- Βάρος 7,4 Kg

Σκαπτικά - Κατεδαφιστικά

229€ Κωδ.: 63411



- ✓ SDS MAX
- ✓ Αντικραδασμική λαβή

1200 Watt

- Ισχύς κρούσης max. 14 Joule
- Κρούσεις 2700-3700 B.P.M.
- Βάρος 6,2 Kg
- Σε βαλιτσάκι μεταφοράς με καλέμι και βελόνι



359€ Κωδ.: 63412



- ✓ SDS MAX
- ✓ Αντικραδασμική λαβή

1500 Watt

- Ισχύς κρούσης max. 25 Joule
- Κρούσεις 1000-1900 B.P.M.
- Βάρος 10,5 Kg
- Σε βαλιτσάκι μεταφοράς, με βελόνι



1500 Watt



339€

Κωδ.: 43428

30 x 410 mm



- Ισχύς κρούσης 50 Joule
- Κρούσεις 1400 B.P.M.
- Βάρος 16 Kg
- Σε βαλιτσάκι μεταφοράς

1850 Watt



389€

Κωδ.: 43417

30 x 410 mm



- Ισχύς κρούσης 55 Joule
- Κρούσεις 1500 B.P.M.
- Βάρος 17 Kg
- Σε βαλιτσάκι μεταφοράς

1700 Watt



359€

Κωδ.: 63446

30 x 410 mm

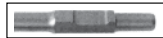

- Ισχύς κρούσης 55 Joule
- Κρούσεις 1400 B.P.M.
- Βάρος 17 Kg
- Σε βαλιτσάκι μεταφοράς με καλέμι και βελόνι

Αναδευτήρες

79€

Κωδ.: 63488

1400 Watt



ΤΑΧΥΤΗΤΑ 0-480 / 0-800 rpm
ΑΝΑΔ. max. Ø 120 mm
ΑΞΟΝΑΣ M14 x 2 (θηλυκός)
ΒΑΡΟΣ ΣΥΣΚ. 5,7 kg
ΒΑΡΟΣ ΜΗΧ. (χωρίς εξαρτημ.) 3,5 kg

- Υψηλής αντοχής αναδευτήρας δύο ταχυτήτων
- Με ηλεκτρονική ρύθμιση στροφών
- Εργονομική λαβή για σταθερή συγκράτηση και άνετη λειτουργία
- Συνοδεύεται με 1 πτερύγιο ανάδευσης Ø120 mm

85€

Κωδ.: 63476

1400 Watt

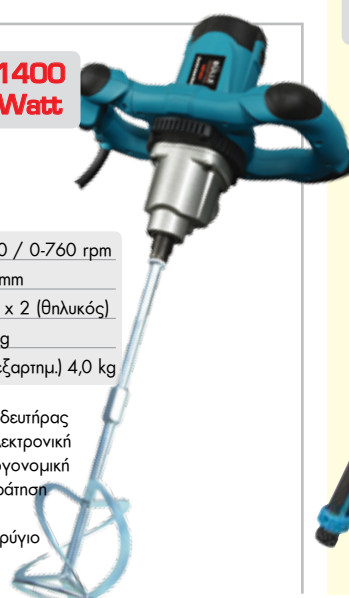

ΤΑΧΥΤΗΤΑ 0-570 / 0-760 rpm
ΑΝΑΔ. max. Ø 120 mm
ΑΞΟΝΑΣ M14 x 2 (θηλυκός)
ΒΑΡΟΣ ΣΥΣΚ. 6,1 kg
ΒΑΡΟΣ ΜΗΧ. (χωρίς εξαρτημ.) 4,0 kg

- Υψηλής αντοχής αναδευτήρας δύο ταχυτήτων
- Με ηλεκτρονική ρύθμιση στροφών
- Εργονομική λαβή για σταθερή συγκράτηση και άνετη λειτουργία
- Συνοδεύεται με 1 πτερύγιο ανάδευσης Ø120 mm

Τριβεία Τοίχου

Για σκούπα κατάλληλη για τριβεία τοίχου Βλ. σελ. 3

710 Watt

145€ Κωδ.: 43449

Μήκος Κλειστό: 1360mm
Ανοιχτό: 1700mm

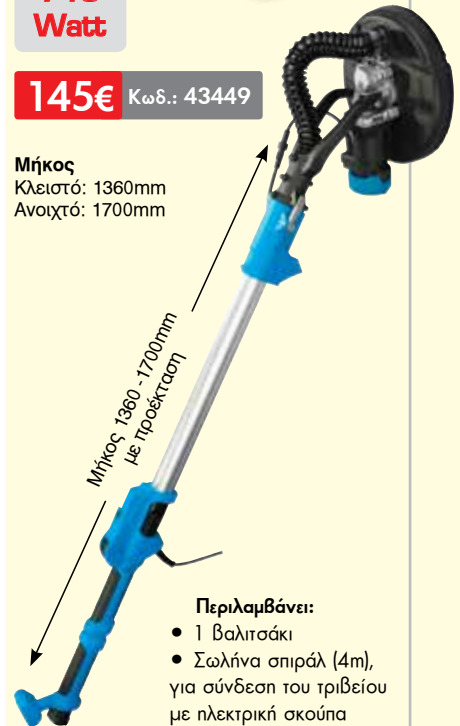

Μήκος 1360 - 1700mm με προέκταση

Περιλαμβάνει:

- 1 Βαλιτσάκι
- Σωλήνα σπирάλ (4m), για σύνδεση του τριβείου με ηλεκτρική σκούπα
- 6 φύλλα λείανσης

ΤΑΣΗ (Volt/Hz)	230/50
ΤΑΧΥΤΗΤΑ (R.P.M.)	0 - 1200
ΔΙΣΚΟΣ VELCRO	230 mm
ΚΑΛΩΔΙΟ (m)	4
ΒΑΡΟΣ (Kg)	3,7

Για σκούπα κατάλληλη για τριβεία τοίχου Βλ. σελ. 3

175€ Κωδ.: 63419

710 Watt

Μήκος Κλειστό: 1300mm
Ανοιχτό: 1600mm

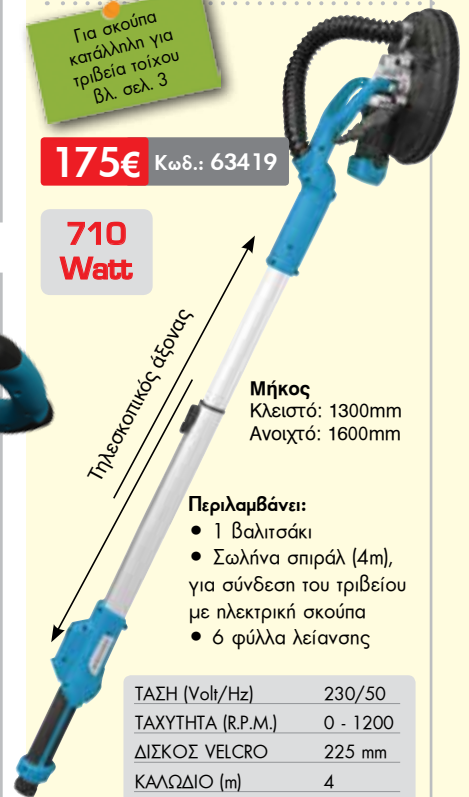

Τηλεσκοπικός άξονας

Περιλαμβάνει:

- 1 Βαλιτσάκι
- Σωλήνα σπирάλ (4m), για σύνδεση του τριβείου με ηλεκτρική σκούπα
- 6 φύλλα λείανσης

ΤΑΣΗ (Volt/Hz)	230/50
ΤΑΧΥΤΗΤΑ (R.P.M.)	0 - 1200
ΔΙΣΚΟΣ VELCRO	225 mm
ΚΑΛΩΔΙΟ (m)	4
ΒΑΡΟΣ (Kg)	3,5

Φαλτσοπρίνο Πάγκου Ø 255

Ø 255mm
1800 Watt



139€ Κωδ.: 63439

- 1800 Watt
- Ταχύτητα 4500 R.P.M.
- Τάση 230V-240V/50Hz
- Κοπές:
 - 0°x 90° (HxW) 75x135mm
 - 45°x 90° (HxW) 75x95mm
 - 0°x45° (HxW) 45x135mm
 - 45°x45° (HxW) 45x95mm

Περιλαμβάνει:

- Δίσκο κοπής Ø 255mm x Ø 30mm
- Μέγγεν
- Οδηγό κοπής με λείζερ
- Σάκο συλλογής σκόνης

• Διαστάσεις συσκ.: 54x39x39cm • Βάρος Κ/Μ: 10/12 kg

Φαλτσοπρίνο 2 εργασιών

Ø 250mm
1900 Watt



229€ Κωδ.: 63444

- 1900 Watt
- Ταχύτητα 4700 R.P.M.
- Τάση 230V-240V/50Hz
- Κοπές:
 - 45°x 45° (HxW) 45x80mm
 - 90°x45° (HxW) 55x80mm
 - 90°x 90° (HxW) 55x125mm
 - 45°x90° (HxW) 45x125mm

Περιλαμβάνει:

- Δίσκο κοπής Ø 250mm x Ø 30mm (με 60 δόντια)
- Μέγγεν
- Σάκο συλλογής σκόνης

• Διαστάσεις συσκ.: 59 x 57 x 38.5 cm • Βάρος Κ/Μ: 20/22 kg

Φαλτσοπρίνα Radial

Ø 255mm
2100 Watt



209€ Κωδ.: 63440

- 2100 Watt
- Ταχύτητα 4500 R.P.M.
- Τάση 230V-240V/50Hz
- Κοπές:
 - 0°x 90° (HxW) 75x340mm
 - 45°x90° (HxW) 75x240mm
 - 0°x 45° (HxW) 45x340mm
 - 45°x45° (HxW) 45x240mm

Περιλαμβάνει:

- Δίσκο κοπής Ø 255mm x Ø 30mm
- Μέγγεν • Οδηγό κοπής με λείζερ • Σάκο συλλογής σκόνης

• Διαστάσεις συσκ.: 80.5 x 58 x 47.5 cm • Βάρος Κ/Μ: 15.5/18.5 kg

Ø 305mm
1800 Watt



279€ Κωδ.: 63466

- 1800 Watt
- Ταχύτητα 5000 R.P.M.
- Τάση 230V/50Hz
- Κοπές:
 - 0°x 90° (HxW) 109x315mm
 - 45°x90° (HxW) 109x220mm
 - 0°x 45° L (HxW) 66x315mm
 - 0°x 45° R (HxW) 39x315mm
 - 45°x45° L (HxW) 66x220mm
 - 45°x45° R (HxW) 39x220mm

Περιλαμβάνει:

- Δίσκο κοπής Ø 305mm x Ø 30mm
- Μέγγεν
- Οδηγό κοπής με λείζερ
- Σάκο συλλογής σκόνης

• Διαστάσεις συσκ.: 95 x 60 x 49 cm • Βάρος Κ/Μ: 22/26 kg

Παγκοπρίνα

159€ Κωδ.: 63482

Ø 250mm
1800 Watt

- 1800 Watt
- Στροφές 5000 R.P.M.
- Τάση 230V/50Hz
- Δίσκος:
 - Διάμετρος: Ø 250 mm
 - Τρύπα: Ø 30 mm
 - Πάχος: 2,8 mm
 - Δόντια: 24T
- Κοπές (max):
 - Ύψος: 85 mm @ 0°
 - 65 mm @ 45°
- Μέγεθος πάγκου: 642x487 mm
- Βάρος: 21 kg
- Υποδοχή σύνδεσης με σκούπα Ø 35 mm



- 1800 Watt
- Στροφές 5000 R.P.M.
- Τάση 230V/50Hz
- Δίσκος:
 - Διάμετρος: Ø 255 mm
 - Τρύπα: Ø 25,5 mm
 - Πάχος: 1,9 mm
 - Δόντια: 40T

289€ Κωδ.: 63477

Professional

Ø 255mm
1800 Watt

- Κοπές (max):
 - Δεξιά: 650 mm
 - Αριστερά: 305 mm
 - Ύψος: 85 mm @ 0°
 - 61 mm @ 45°

- Μέγεθος πάγκου: 640x530x40 mm
- Βάρος: 28,5 kg
- Μήκος καλωδίου: 2,1 m
- Υποδοχή σύνδεσης με σκούπα Ø 35 mm



Επαγγελματικές Πρινοκορδέλες



290€

Κωδικός:
626004

- Ισχύς Μοτέρ 370 Watt
- Απόσταση Κορδέλας Κορμού 245 mm
- Διάσταση τραπεζιού 340x340 mm
- Βάρος 29 kg



550€

Κωδικός:
626005

- Ισχύς Μοτέρ 550 Watt
- Απόσταση Κορδέλας Κορμού 300 mm
- Διάσταση τραπεζιού 500x400 mm
- Βάρος 80 kg



990€

Κωδικός:
626007

- Ισχύς Μοτέρ 1500 Watt
- Απόσταση Κορδέλας Κορμού 375 mm
- Διάσταση τραπεζιού 535x485 mm (μαντέμι)
- Βάρος 150 kg

Τριβεία Ταινίας



159€ Κωδ.: 42680

- Ισχύς: 400 Watt • Τάση: 230/50 V/Hz
- Διάστ. Ταινίας: 915x102 mm
- Διάστ. Δίσκου Ø: 152 (6") mm
- Βάρος: 17 Kg

Σέγα Ξύλου 16" (400mm)



149€ Κωδ.: 626013

- Ισχύς: 120 Watt
- Διαστάσεις Τραπεζιού: 415 x 250 mm
- Κλίση Τραπεζιού: 0°- 45°
- Ταχύτητα Σέγας (S.P.M.) 600-1400
- Μήκος Σέγας: 127 mm
- Απόσταση Σέγας Κορμού: 400 mm
- Απόστ. Τραπεζιού Άνω Οδηγού: 50 mm
- Βάρος: 16 Kg

Πλάνες - Ξεχονδριστήρες



275€ Κωδ.: 42603

- Ισχύς 1250 Watt
- Μήκος Τραπεζιού Πλανίσματος 737mm
- Πλάτος Εργασίας 204mm • Βάρος: 27 Kg

339€ Κωδ.: 42662

- Ισχύς 1500 Watt
- Μήκος Τραπεζιού Πλανίσματος 737mm
- Πλάτος Εργασίας 204mm • Βάρος: 29 Kg

Ξυλότορνος 900 x 300 mm

✓ Δυνατότητα περιστροφής κεφαλής και αυτόματο κλειδωμα σε τέσσερις θέσεις 60°, 90°, 120°, 180° για εργασίες εκτός τραπεζιού ✓ Ενισχυμένο, βαρέως τύπου τραπέζι ✓ Συμπαράδίδεται με πλατώ, πόντα κουκουβάγιας, πόντα περιστροφής και μεταλλική βάση

490€ Κωδ.: 626010



- Ισχύς 550 Watt • Περιστροφή πάνω από το τραπέζι Ø 300mm
- Απόσταση μεταξύ των κέντρων 900mm
- Ταχύτητα περιστροφής (R.P.M.) 500-2000 (10 επιλογές)
- Πλατώ Ø 150mm • Βάση στήριξης κοπτικού 300mm • Βάρος 80 Kg

Ξυλότορνος 1090 x 350 mm

✓ Δυνατότητα περιστροφής κεφαλής και αυτόματο κλειδωμα σε τέσσερις θέσεις 60°, 90°, 120°, 180° για εργασίες εκτός τραπεζιού ✓ Ενισχυμένο, βαρέως τύπου τραπέζι ✓ Συμπαράδίδεται με πλατώ, πόντα κουκουβάγιας, πόντα περιστροφής και μεταλλική βάση

590€ Κωδ.: 626011



- Ισχύς 550 Watt • Περιστροφή πάνω από το τραπέζι Ø 350mm
- Απόσταση μεταξύ των κέντρων 1090mm
- Ταχύτητα περιστροφής (R.P.M.) 500-2000 (10 επιλογές)
- Πλατώ Ø 150mm • Βάση στήριξης κοπτικού 300mm • Βάρος 92 Kg

Αναρροφητήρας



ΚΩΔΙΚΟΣ	626001	626002
ΙΣΧΥΣ (Watt)	750	1500
ΤΑΣΗ (V/Hz)	230/50	230/50
ΔΙΑΜ. ΦΤΕΡΩΤΗΣ	Ø230mm	Ø300mm
ΔΙΑΜ. ΕΙΔΟΔΟΥ	Ø100mm	Ø125mm
ΡΟΗ ΑΕΡΑ (m³/min)	14,15	42,15
ΧΩΡΗΤΙΚ. ΣΑΚΟΥ	57lt.	153 Lt.
ΒΑΡΟΣ (Kg)	24	47
ΤΙΜΗ	199€	299€

Δράπανα Κολωνάτα



89€

Κωδικός:
42864



195€

Κωδικός:
42872



245€

Κωδικός:
42873

Δράπανο Radial Πάγκου



260€

Κωδικός:
42801

ΚΩΔΙΚΟΣ	42864 (ΠΑΓΚΟΥ)	42872 (ΠΑΓΚΟΥ)	42873 (ΠΑΓΚΟΥ)	42801
ΙΚΑΝΟΤΗΤΑ ΤΡΥΠΗΜΑΤΟΣ (mm)	13	16	16	16
ΤΣΟΚ / ΤΡΥΠΑΝΙ (mm)	13/1,5-13	16	16	16
ΙΣΧΥΣ (Watt)/ΤΑΣΗ (V)	350/220	375 /220	375 /220	550 / 220
ΔΙΑΔΡΟΜΗ ΤΣΟΚ (mm)	50	65	85	60
ΚΩΝΟΣ	B16	MT2	MT2	MT2
ΟΛΙΚΟ ΥΨΟΣ (mm)	580	900	980	800
ΔΙΑΜΕΤΡΟΣ ΚΟΛΩΝΑΣ (mm)	∅ 46	∅ 58	∅ 72	∅ 58
ΑΠΟΣΤΑΣΗ ΚΩΝΟΥ-ΚΟΛΩΝΑΣ (mm)	105	150	∅ 290	130
ΔΙΑΣΤΑΣΕΙΣ ΤΡΑΠΕΖΙΟΥ (mm)	160x160	250x250	250x250	∅ 260
ΤΑΧΥΤΗΤΕΣ	5	12	16	12
ΒΑΡΟΣ (Kg)	16	39	40	40



290€

Κωδικός:
42891



350€

Κωδικός:
42869



630€

Κωδικός:
42897



750€

Κωδικός:
42898

ΚΩΔΙΚΟΣ	42891 (ΔΑΠΕΔΟΥ)	42869 (ΔΑΠΕΔΟΥ)	42897 (ΔΑΠΕΔΟΥ)	42898 (ΔΑΠΕΔΟΥ)
ΙΚΑΝΟΤΗΤΑ ΤΡΥΠΗΜΑΤΟΣ (mm)	16	20	25	32
ΤΣΟΚ / ΤΡΥΠΑΝΙ (mm)	16	20/5-20	20/5-20	20/5-20
ΙΣΧΥΣ (Watt)/ ΤΑΣΗ (V)	550/220	750/220	1500/220	1500/220
ΔΙΑΔΡΟΜΗ ΤΣΟΚ (mm)	85	85	120	120
ΚΩΝΟΣ	MT2	MT2	MT3	MT4
ΟΛΙΚΟ ΥΨΟΣ (mm)	1580	1600	1710	1710
ΔΙΑΜΕΤΡΟΣ ΚΟΛΩΝΑΣ (mm)	∅ 72	∅ 72	∅ 92	∅ 92
ΑΠΟΣΤΑΣΗ ΚΩΝΟΥ-ΚΟΛΩΝΑΣ (mm)	162,5	180	220	255
ΔΙΑΣΤΑΣΕΙΣ ΤΡΑΠΕΖΙΟΥ (mm)	290x290	290x290	350x350	420x480
ΤΑΧΥΤΗΤΕΣ	16	16	12	12
ΒΑΡΟΣ (Kg)	55	68	106	125

Μαγνητικά Δράπανα



1550 Watt

550€ Κωδ.: 63429
SCY-32HD

- Ικανότητα Διάτρησης:
32mm με ποτηροκορώνα
16mm με τρυπάνι (σε τσοκ)
- Βάθος Διάτρησης:
30mm με ποτηροκορώνα
- Ταχύτ. άνευ φορτίου: 100-850 rpm
- Δύναμη Μαγνήτη: 14800N
- Βάρος: 12 Kg



1700 Watt

850€ Κωδ.: 63430
SCY-48/2WDO

- ✓ Κατάλληλο και για διάνοιξη σπειρωμάτων (max. κολαούζο M22)
- Ικανότητα Διάτρησης:
48mm με ποτηροκορώνα
22mm με τρυπάνι (σε τσοκ)
- Βάθος Διάτρησης: 35mm με ποτηροκορώνα
- Ταχύτ. άνευ φορτίου: 100-380 rpm
- Δύναμη Μαγνήτη: 14500N
- Βάρος: 15 Kg

Επαγγελματικά Εργαλεία

Καροτιέρες

Καροτιέρα για διάτρηση σε σκυρόδεμα έως Ø80mm και τοιχοποιία έως Ø200mm. Στιβαρή επαγγελματική κατασκευή με δυνατό μοτέρ 1500W και τρεις ταχύτητες 950/1800/3450 σ.α.λ. Με δύο ματια αλφαδιού για κάθεται και οριζόντια ευθυγράμμιση του τρυπανιού. Σπείρωμα σύνδεσης κοπτικών διάτρησης UNC 1 1/4 εξωτερικά, G1/2 εσωτερικά. Διακόπτης ατομικής προστασίας PRCO (1rh/16A-30MA). Υποδοχή για σύνδεση με νερό. Στην τιμή δεν περιλαμβάνονται διαμαντοκορώνα και βάση.

Επαγγελματικές καροτιέρες στιβαρής κατασκευής για διατρήσεις σε σκυρόδεμα, τοιχοποιία, άσφαλο και λοιπά δομικά υλικά. Διαθέτουν ενισχυμένα μοτέρ υψηλής αντοχής. Συνοδεύονται με ρυθμιζόμενη στιβαρή βάση (στερέωσης με πάκτωση ή εν κενώ) με ειδικά σχεδιασμένες αυλακώσεις που διασφαλίζουν σταθερή -χωρίς τζόγο κύλιση του εργαλείου- και εύκολη ρύθμιση ύψους και κλίσης του τρυπανιού. Αλφάδι ενσωματωμένο στο φορείο. Διαθέτουν αντιπλετροπληξιακό διακόπτη ατομικής προστασίας (PRCO, 16A, 3600W, 10mA, 30ms). Με μηχανισμό σύνδεσης με νερό που δίνει τη δυνατότητα υγρών κοπών. Δέχονται διαμαντοκορώνες με σπείρωμα UNC 1 1/4 εξωτερικά, G1/2 εσωτερικά (δεν περιλαμβάνονται στη τιμή). Στη συσκευασία περιλαμβάνονται ένα σετ κλειδιών (No 8/10, 17/19, 24/27, 32/36), καπάκι και ελαστική μεβράνη βάσης (τοποθετημένη στη βάση) για πάκτωση εν κενώ.



Ø80
Ø200

280€

Κωδ.: 63470

850€

Κωδ.: 63471

Ø205

Σημείωση:
Η καροτιέρα συνοδεύεται με τη βάση. Στην τιμή δεν περιλαμβάνονται διαμαντοκορώνες



1.050€

Κωδ.: 63472

Ø255

Σημείωση:
Η καροτιέρα συνοδεύεται με τη βάση. Στην τιμή δεν περιλαμβάνονται διαμαντοκορώνες



ΔΙΑΤΡΗΣΗ ΣΕ ΜΠΕΤΟΝ/ΤΟΙΧΟ	Ø80/Ø200
ΙΣΧΥΣ (Watt)	1500
ΑΞΟΝΑΣ	UNC 1 1/4 εξωτ., G1/2 εσωτ.
ΤΑΧΥΤΗΤΕΣ (σ.α.λ.)	3 (950/1800/3450)
ΔΙΑΣΤ. ΣΥΣΚ. (mm)	50 x 13 x 36
ΒΑΡΟΣ Κ/Μ (Kg)	7 / 9

ΔΙΑΤΡΗΣΗ ΣΕ ΜΠΕΤΟΝ	Ø205
ΙΣΧΥΣ (Watt)	2400
ΑΞΟΝΑΣ	UNC 1 1/4 εξωτ., G1/2 εσωτ.
ΤΑΧΥΤΗΤΕΣ (σ.α.λ.)	1 (750)
ΔΙΑΣΤ. ΣΥΣΚ. (mm)	108 x 37 x 38
ΒΑΡΟΣ Κ/Μ (Kg)	31 / 35

ΔΙΑΤΡΗΣΗ ΣΕ ΜΠΕΤΟΝ	Ø255
ΙΣΧΥΣ (Watt)	2800
ΑΞΟΝΑΣ	UNC 1 1/4 εξωτ., G1/2 εσωτ.
ΤΑΧΥΤΗΤΕΣ (σ.α.λ.)	2 (500/920)
ΔΙΑΣΤ. ΣΥΣΚ. (mm)	108 x 37 x 38
ΒΑΡΟΣ Κ/Μ (Kg)	35 / 39

Διαμαντοκορώνες 1-1/4" UNC Θηλυκό (Υγρές Κοπής)

ΚΩΔ.	(mm)	ΤΙΜΗ
68668	Ø 32x420	38 €
68669	Ø 40x450	43 €
68670	Ø 53x450	47 €
68671	Ø 63x450	51 €
68672	Ø 71x450	58 €
68687	Ø 76x450	65 €
68673	Ø 83x450	72 €

ΚΩΔ.	(mm)	ΤΙΜΗ
68674	Ø 95x450	74 €
68675	Ø 102x450	77 €
68676	Ø 110x450	87 €
68677	Ø 127x450	110 €
68678	Ø 132x450	115 €
68679	Ø 152x450	123 €
68680	Ø 166x450	150 €

ΚΩΔ.	(mm)	ΤΙΜΗ
68681	Ø 180x450	165 €
68682	Ø 202x450	190 €
68683	Ø 220x450	260 €
68684	Ø 255x450	328 €
68685	Ø 300x450	420 €

Αντάπτορες

ΚΩΔ.	ΠΕΡΙΓΡΑΦΗ	ΤΙΜΗ
686008	1/2" BSP ΘΗΛ. - 1-1/4" UNC ΑΡΣ.	31 €
686009	1-1/4" UNC ΘΗΛ. - G1/2" ΑΡΣ.	31 €

Προεκτάσεις

ΚΩΔ.	(mm)	ΤΙΜΗ
68664	200	25 €
68667	500	33 €



Inverter Ηλεκτροδίου (MMA)



Σειρά Smart

Η σειρά SMART της IMPERIA είναι κατάλληλη για ερασιτέχνες και επαγγελματίες με μέσο όγκο εργασιών. Είναι εξοπλισμένα με τις λειτουργίες **Hot-Start** και **Arc-Force**. Διαθέτουν λυχνίες ένδειξης υπερφόρτωσης και υπερθέρμανσης και προτείνονται για χρήση με τα ηλεκτρόδια Κυτταρίνης, Ρουτιλίου και Βασικό.



125€ Κωδικός: 65671
Τύπος: smart 120

165€ Κωδικός: 65672
Τύπος: smart 160

Στην τιμή συμπεριλαμβάνονται τα καλώδια με την τσιμπίδα ηλεκτροδίου & το σώμα γείωσης



ΚΩΔΙΚΟΣ	65671	65672
ΑΠΟΔΟΣΗ*	120 A (30%)	160 A (20%)
ΙΣΧΥΣ (KVA)	5,4	7,9
ΤΑΣΗ (V)	230	230
ΗΛΕΚΤΡΟΔΙΟ Ø max (mm)**	4,0	4,0
ΒΑΡΟΣ (kg)	3,5	4,2

* Πιστοποιημένες αποδόσεις σύμφωνα με τα Ευρωπαϊκά πρότυπα EN 60974-1 και EN 60974-10
** Ανάλογα με τον τύπο του ηλεκτροδίου

Σειρά PRO

Η σειρά inverter PRO ARC της IMPERIA είναι επαγγελματικών προδιαγραφών με κορυφαία ηλεκτρονικά νέας γενιάς και κατάλληλες για συγκόλληση με ηλεκτρόδιο (MMA) ή τσιμπίδα TIG (DC Lift Arc TIG). Παράγονται με τις πιο σύγχρονες μεθόδους και αποτελούν ένα μοναδικό συνδυασμό υψηλών επιδόσεων με σύγχρονο design. Απευθύνονται σε κάθε επαγγελματία που ζητά ένα inverter compact, ελαφρύ, κομψό, υψηλών αποδόσεων, με εύκολο ξεκίνημα, συγκόλληση χωρίς πιτσιλιές και σταθερό ρεύμα συγκόλλησης για ομοιόμορφη ραφή. Τα Inverter Imperia είναι εξοπλισμένα με: ✓ **Hot-Start ignition** (προσθέτει ηλεκτρική ισχύ -ρεύμα- για ομαλό ξεκίνημα της συγκόλλησης) ✓ **Anti-Stick** (σταματά το ρεύμα συγκόλλησης εάν το ηλεκτρόδιο "κολλήσει" στο υλικό) ✓ **Arc-Force** (εξασφαλίζει ομοιογένεια κόλλησης ακόμα και όταν η απόσταση μεταξύ ηλεκτροδίου και επιφάνειας δεν είναι σταθερή). Μπορούν να χρησιμοποιηθούν και με γεννήτρια. Συγκόλληση με ηλεκτρόδια Κυτταρίνης, Ρουτιλίου, Βασικό και Inox.



Στην τιμή συμπεριλαμβάνονται τα καλώδια με την τσιμπίδα ηλεκτροδίου, το σώμα γείωσης και ο ιμάντας ανάρτησης.



ΚΩΔΙΚΟΣ	65660	65661	65662	65663	65665
ΤΥΠΟΣ	PRO ARC141	PRO ARC161	PRO ARC181	PRO ARC201	PRO ARC251
ΑΠΟΔΟΣΗ*	140 A (35%)	160 A (35%)	180 A (35%)	200 A (35%)	250 A (60%)
ΙΣΧΥΣ (KVA)	5,9	7,1	8,0	9,4	12,3
ΤΑΣΗ (V)	230	230	230	230	230
ΗΛΕΚΤΡΟΔΙΟ Ø max (mm)**	4	4	4	5	5
ΒΑΡΟΣ (kg)	4,5	4,7	5,0	5,5	9,6
ΤΙΜΗ	185€	220€	255€	285€	390€

* Πιστοποιημένες αποδόσεις σύμφωνα με τα Ευρωπαϊκά πρότυπα EN 60974-1 και EN 60974-10
** Ανάλογα με τον τύπο του ηλεκτροδίου

Παλμικά Inverter TIG & MMA



• TIG inverter, τεχνολογίας IGBT, παλμικά (Pulse), υψίσουχνα (HF), με ψηφιακό πάνελ ελέγχου (digital), προορίζονται για αμιγώς επαγγελματική χρήση. • Η τεχνολογία HF Arc Ignition επιτρέπει τη δημιουργία τόξου χωρίς να χρειάζεται να έρθει σε επαφή η ακίδα της τσιμπίδας με την επιφάνεια συγκόλλησης και διασφαλίζει παραγωγικότητα και ευκολία χρήσης. • Διαθέτουν λειτουργία παλμών για ακόμη πιο τέλεια συγκόλληση ακόμη και στα πιο λεπτά μέταλλα. • Επιτρέπει τη ρύθμιση σταδιακής μείωσης του ρεύματος TIG (down slope) και αερίου (post flow). • Δυνατότητα ρύθμισης συγκόλλησης 2T/4T. • Παρέχουν ομαλό τόξο και σταθερή λειτουργία συγκόλλησης, ακόμη και στα πιο δύσκολα μέταλλα όπως χάλυβα, ανοξείδωτο χάλυβα, χαλκού και τιτανίου. • Δυνατότητα συγκόλλησης ηλεκτροδίων **RUTILE - BASIC - INOX**.



385€ Κωδικός: 65646
Τύπος: TIG 181P

450€ Κωδικός: 65648
Τύπος: TIG 201P

ΚΩΔΙΚΟΣ	65646	65648
ΑΠΟΔΟΣΗ*	180A	200A
ΙΣΧΥΣ (KVA) (TIG/MMA)	5,2/7,1	6/8,2
ΡΕΥΜΑ ΣΥΓΚΟΛΜΗΣΗΣ (A)	10-180	10-200
ΤΑΣΗ(V)	230	230
ΗΛΕΚΤΡΟΔΙΟ Ø max (mm)**	4	5
ΒΑΡΟΣ (kg)	6	6,2

Στην τιμή συμπεριλαμβάνονται τσιμπίδα TIG 4m & σώμα γείωσης 3m

* Πιστοποιημένες αποδόσεις σύμφωνα με τα Ευρωπαϊκά πρότυπα EN 60974-1 και EN 60974-10
** Ανάλογα με τον τύπο του ηλεκτροδίου

Παλμικό Inverter TIG AC/DC

(Ιδανικό και για συγκόλληση αλουμινίου με TIG)



Digital



ΙΔΑΝΙΚΟ ΓΙΑ ΣΥΓΚΟΛΛΗΣΗ ΑΛΟΥΜΙΝΙΟΥ ΜΕ TIG



Ψηφιακός πίνακας ελέγχου λειτουργιών

Υψηλών επιδόσεων επαγγελματικό inverter TIG AC/DC. Τεχνολογίας IGBT, παλμικό, ψηφιακής παραμετροποίησης με αυτόματη αποθήκευση των παραμέτρων. **AC TIG με ρύθμιση συχνότητας, κατάλληλο για συγκόλληση αλουμινίου** και μαγνησίου. **Pulse TIG** για υψηλές επιδόσεις στη συγκόλληση λεπτών μετάλλων. Με **σταθερό τόξο** για ομοιόμορφη ραφή χωρίς πιτσιλιές και παραμορφώσεις. **Ένδειξη ρεύματος συγκόλλησης** σε πραγματικό χρόνο. **Ποιοτική συγκόλληση** σε χάλυβα, ανοξείδωτο, τιτάνιο, χαλκό, νικέλιο και τα κράματά τους. **Δυνατότητα ρύθμισης** του χρόνου αύξησης (up slope) και της ρύθμισης του χρόνου σταδιακής μείωσης του ρεύματος TIG (down slope), των παλμών και της συχνότητας-εύρους του παλμικού ρεύματος.

850€ Κωδικός: 65645
TIG202P AC/DC

ΧΑΡΑΚΤΗΡΙΣΤΙΚΑ

- HF υψίσυχνο • MMA με VRD(MMA)
- AC TIG με ρύθμιση συχνότητας
- AC Pulse TIG • DC Pulse TIG • Hot Start
- Αυτόματη αποθήκευση παραμέτρων συγκόλλησης • Ψηφιακός πίνακας ελέγχου
- 2T/4T/Spot
- Συνοδεύεται με τσιμπίδα TIG 4m & σώμα γείωσης

ΤΕΧΝΙΚΑ ΣΤΟΙΧΕΙΑ

ΤΑΣΗ	AC 230V
ΙΣΧΥΣ	7.1 A
ΑΠΟΔΟΣΗ (TIG)	5-200 A
ΑΠΟΔΟΣΗ (MMA)	10-160 A
ΡΥΘΜ. ΧΡΟΝΟΥ ΡΟΗΣ ΑΕΡΙΟΥ	
PIPIN (pro-flow time)	0,1-10 sec
ΜΕΤΑ (post-flow time)	0,5-15 sec
ΒΑΘΜΟΣ ΠΡΟΣΤΑΣΙΑΣ	IP 21 S
ΔΙΑΣΤΑΣΕΙΣ	426 x 162 x 277 mm
ΔΙΑΣΤΑΣΕΙΣ ΣΥΣΚ.	545 x 305 x 415 mm
ΒΑΡΟΣ ΜΗΧ. / ΣΥΣΚ.	10,5 / 15 kg

Plasma Κοπής Μετάλλων Τεχνολ. Inverter



590€

Κωδ.: 65640
PLC41 HF

690€

Κωδ.: 65659
PLC 46

ΚΩΔΙΚΟΣ	65640	65659
ΑΠΟΔΟΣΗ@ 25% /40°C (KVA)	6,5	4,9
ΡΕΥΜΑ ΚΟΠΗΣ (A)	20-40	20-40
ΠΑΧΟΣ ΚΟΠΗΣ (mm)	12 (max)	12 (max)
ΤΑΣΗ (V)	230	230
ΒΑΡΟΣ (kg)	7,8	8,6

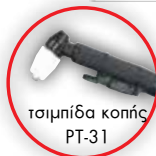

τσιμπίδα κοπής PT-31

- High Frequency
- Συνοδεύεται με: τσιμπίδα κοπής PT-31 μήκους 5m, καλώδιο με σώμα γείωσης και ρυθμιστή αέρα



τσιμπίδα κοπής Ergo Cut S45

- No High Frequency
- Συνοδεύεται με: τσιμπίδα κοπής Ergo Cut S45 μήκους 6m, καλώδιο με σώμα γείωσης και ρυθμιστή αέρα

Ηλεκτρονικές Μάσκες Αυτόματες

Με 2 φωτοκύτταρα

Με 2 φωτοκύτταρα

Με 4 φωτοκύτταρα



Carbon Fiber painted



Carbon Fiber painted



Large View

ΚΩΔΙΚΟΣ	65624	65611	65625
ΟΠΤΙΚΟ ΠΕΔΙΟ	95x43 mm	98x43 mm	98x55 mm
ΣΚΙΑΣΗ ΑΝΑΜΟΝΗΣ	DIN 14	DIN 14	DIN 14
ΣΚΙΑΣΗ ΛΕΙΤΟΥΡΓΙΑΣ	DIN 9-13	DIN 9-13	DIN 9-13
ΠΡΟΣΤΑΣΙΑ ΑΠΟ			
ΥΠΕΡΙΘΛΗ/ΥΠΕΡΥΘΡΗ UV/IR	έως DIN 16	έως DIN 16	έως DIN 16
ΧΡΟΝΟΣ ΣΚΙΑΣΗΣ	0,000033 sec.	0,000033 sec.	0,000033 sec.
ΧΡΟΝΟΣ ΨΥΞΗΣ	0,25 - 0,85 sec.	0,25 - 0,85 sec.	0,25 - 0,85 sec.
ΛΕΙΑΝΣΗ	-	✓	✓
ΠΗΓΗ ΕΝΕΡΓΕΙΑΣ	Ηλιακές κυψέλες	Ηλιακές κυψέλες	Μπαταρία/Ηλιακ. κυψέλες
ΔΙΑΣΤΑΣΕΙΣ ΣΥΣΚ.	305x235x230 mm	335x230x225 mm	305x240x235 mm
ΒΑΡΟΣ	510 gr	450 gr	450 gr
ΤΙΜΗ	35€	45€	59€

Ηλεκτροσυγκόλληση Ηλεκτροδίου



180A

Παραδοσιακή Ηλεκτροσυγκόλληση Ηλεκτροδίου με μετασχηματιστή

79€ Κωδικός: 60104
Τύπος: BX1-180B1

ΡΕΥΜΑ ΣΥΓΚΟΛ. (A)	90 - 180
ΗΛΕΚΤΡΟΔΙΟ Ø max (mm)	2 - 4
ΤΑΣΗ (V/Hz)	230/50
ΠΡΟΣΤΑΣΙΑ	IP21S
ΒΑΡΟΣ (kg)	14,6



Inverter Σύρματος & Ηλεκτροδίου (MIG/MMA)



Με τις ηλεκτροσυγκολλήσεις τεχνολογίας inverter MIG / MMA έχετε τη δυνατότητα συγκόλλησης με διαφορετικούς τρόπους: 1) συγκόλληση με τσιμπίδα σύρματος και χρήση αερίου (MIG), 2) με τσιμπίδα σύρματος χωρίς χρήση αερίου (χρήση επικαλυμμένου σύρματος), 3) με τσιμπίδα ηλεκτροδίου (MMA). Επιπλέον για τα μοντέλα MIG 260 και MIG 350: συγκόλληση Lift Arc TIG και συγκόλληση με Spool Gun (για συγκόλληση με σύρμα αλουμινίου).



MIG 161
MIG 201



MIG 215
MIG 260



MIG 350

ΚΩΔΙΚΟΣ	65651	65653	65654	65655	65656
ΤΥΠΟΣ	MIG 161	MIG 201	MIG 215	MIG 260	MIG 350
ΑΠΟΔΟΣΗ (EN 60974-1)	160 A (25%)	200 A (16%)	200 A (60%)	250 A (60%)	350 A (40%)
ΙΣΧΥΣ (KVA)	5,9 (7,1 MMA)	8 (9,4 MMA)	8,8/7,5 (MMA/MIG)	12,3/10,8 (MMA/MIG)	15/14 (MMA/MIG)
ΡΥΘΜΙΣΗ Volt (MIG)	20,4 V-26,4 V	15,5 V-24V	15,5 V-24 V	15,5 V-26,5 V	15 V-38 V
ΣΥΡΜΑΤΑ Ø	0,6-0,8 mm (κουλούρα 5 kg)	0,6-0,8-1,0 mm (κουλούρα 5 kg)	0,6-0,8-1,0 mm (κουλούρα 15 kg)	0,6-0,8-1,0 mm (κουλούρα 15 kg)	0,8-0,9-1,2 mm (κουλούρα 15 kg)
ΗΛΕΚΤΡΟΔΙΟ Ø max (mm)	4	4	4	5	5
ΒΑΡΟΣ (kg)	12,5	12,8	55	56	51
ΤΙΜΗ	520€	650€	950€	1.150€	1.590€

Στην τιμή συμπεριλαμβάνονται τσιμπίδα σύρματος (3m), σώμα γείωσης με καλώδιο 3m.

Inverter Σύρματος (MIG)



Inverter σύρματος (MIG)
προτεινόμενο κυρίως
για την φανοποιία.

590€ Κωδικός: 65670
MIG 181

ΑΠΟΔΟΣΗ (A)	180 (20%)
ΙΣΧΥΣ (KVA)	7
ΡΥΘΜΙΣΗ VOLT (MIG)	15,5V-23V
ΣΥΡΜΑΤΑ	0,6-0,8mm (κουλούρα 15kg)
ΒΑΡΟΣ K/M (kg)	36/46

Πόντα Φανοποιίας

TECNA
Made in Italy

Πιστόλι συγκόλλησης καρφιών, βιδών, ροδελών, πριτσινιών σε λαμαρίνες. Η συγκόλληση διαφόρων εξαρτημάτων και ο εξολκέας επιτρέπει το ίσιωμα των λαμαρινών και τη γρήγορη επισκευή σε δύσκολα σημεία των αμαξωμάτων.



370€ Κωδικός: 45901

ΙΣΧΥΣ 50% (KVA)	0,8
ΑΣΦΑΛΕΙΑ ΠΙΝΑΚΑ (A)	16
ΒΑΡΟΣ (kg)	5

Συνοδεύεται με: • Εξολκέας • Ηλεκτρόδια συγκόλλησης καρφιών, βιδών, πριτσινιών και ροδελών • Ηλεκτρόδιο σώματος για συγκόλληση ροδελών • Κασετίνα με διάφορα αναλώσιμα

Πόντα Φανοποιίας

TECNA
Made in Italy

Εύχρηση πόντα φανοποιίας που διαθέτει ξεχωριστό πιστόλι φανοποιίας, προσφέροντας άνετη και ξεκούραστη χρήση. Με μικροεπεξεργαστή για εύκολες και γρήγορες ρυθμίσεις, με καμπύλη Synergic. Με δυνατότητα αποθήκευσης στη μνήμη 4 προγραμμάτων για τις πιο συχνές εργασίες. Χαμηλή κατανάλωση, απαιτείται 8Αmp ασφάλεια **βραδείας τήξης**.

590€ Κωδικός: 45906

ΙΣΧΥΣ 50% (KVA)	2,3
ΑΣΦΑΛΕΙΑ ΠΙΝΑΚΑ (A)	8
ΒΑΡΟΣ (kg)	22,6

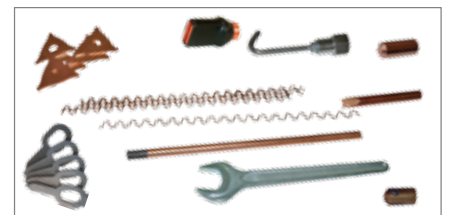

Συνοδεύεται με: • Πιστόλι μονοπόντας • Εξολκέας • Ηλεκτρόδια • Σώμα γείωσης και επιπλέον με τα παραπάνω αναλώσιμα



450€ Κωδ.: 63240

- Ισχύς: 370 Watt
- Τάση: 230 Volt
- Ταχύτητα ταινίας: 45 m/min
- Διαστ. ταινίας: 1470x13x0,6 mm
- Κοπές 0°: ●100/■150x100
- Διαστ. συσκ. ΜxΠxΥ: 340x730x450 mm
- Βάρος: 30 kg

Με υδραυλικό έμβολο για αυτόματη κάθοδο της κεφαλής



230 Volt

590€ Κωδ.: 63241

- Ισχύς: 550 Watt
- Τάση: 230 Volt
- Ταχύτητα ταινίας: 23/34/54 m/min
- Διαστ. ταινίας: 1600x13x0,6 mm
- Κοπές 0°: 125/ 150x100
- Διαστ. συσκ. ΜxΠxΥ: 950x450x550 mm
- Βάρος πριονιού Κ/Μ: 87/90 kg

Με υδραυλικό έμβολο για αυτόματη κάθοδο της κεφαλής



400 Volt

1.450€ Κωδ.: 63239

- Ισχύς: 900 Watt
- Τάση: 400 Volt
- Ταχύτητα ταινίας: 40/80 m/min
- Διαστ. ταινίας: 2100x20x0,9 mm
- Κοπές 0°: ●170/■170/■ 210x140
- Διαστ. συσκ. ΜxΠxΥ: 1260x550x900 mm
- Βάρος: 162 kg

Σιδηροπρίονα Ταινίας Βαρέως Τύπου ALFACUT



Κωδ.: 47581
Κωδ.: 47577

2.700€ Κωδ.: 47581

- Ισχύς: 1100 Watt
- Τάση: 400 Volt
- Ταχύτητα ταινίας: 36/72 m/min
- Διαστ. ταινίας: 2725x27x0,9 mm
- Κοπές 0°: ●250/■240/■ 310x230
- Διαστ. συσκ. ΜxΠxΥ: 1676x749x1575 mm
- Βάρος: 302 kg



Κωδ.: 47582

2.900€ Κωδ.: 47577

- Ισχύς: 1500 Watt
- Τάση: 400 Volt
- Ταχύτητα ταινίας: 34/68 m/min
- Διαστ. ταινίας: 3080x27x0,9 mm
- Κοπές 0°: ●270/■260/■ 330x220
- Διαστ. συσκ. ΜxΠxΥ: 2270x1200x1960 mm
- Βάρος: 308 kg

2.900€ Κωδ.: 47582

- Ισχύς: 1100 Watt
- Τάση: 400 Volt
- Ταχύτητα ταινίας: 36/72 m/min
- Διαστ. ταινίας: 2725x27x0,9 mm
- Κοπές 0°: ●250/■240/■ 310x230
- Διαστ. συσκ. ΜxΠxΥ: 1676x749x1054 mm
- Βάρος: 310 kg

Με υδραυλικό έμβολο για αυτόματη κάθοδο της κεφαλής

Κωδ.: 43209



Κωδ.: 43201

Αναμένονται από 4/7/2018

Κωδ.: 43202



NEO

NEO

ΚΩΔΙΚΟΣ	43209	43201	43202
ΙΣΧΥΣ (W)	450	750	1100
ΑΠΟΣΤ. ΜΕΤΑΞΥ ΚΕΝΤΡΩΝ	300 mm	750 mm	700 mm
ΠΕΡΙΣΤΡ. ΠΑΝΩ ΑΠΟ ΤΟ ΤΡΑΠΕΖΙ	180 mm	250 mm	280 mm
ΚΩΝΟΣ ΑΞΟΝΑ ΠΕΡΙΣΤΡ.	M.T.3	M.T.4	M.T.5
ΦΩΛΙΑ ΑΞΟΝΑ (mm)	21	26	38
ΤΑΧΥΤΗΤΑ ΠΕΡΙΣΤΡ. (R.P.M.)	50-2500 (Μεταβλ.)	50-2000 (Μεταβλ.)	50-1800 (Μεταβλ.)
ΜΕΤΡΙΚΑ ΣΠΕΙΡΩΜΑΤΑ	0,5-3 mm	0,2-3,5 mm	0,2-3,5 mm
ΣΠΕΙΡΩΜΑΤΑ ΣΕ INCH	10 (10-44 T.P.I.)	21 (8-56 T.P.I.)	21 (8-56 T.P.I.)
ΤΣΟΚ Ø(mm)	100 (3 σιαγώνων)	125 (3 σιαγώνων)	160 (3 σιαγώνων)
ΚΩΝΟΣ ΕΜΒΟΛΟΥ ΠΟΝΤΑΣ	M.T.2	M.T.2	M.T.3
ΔΙΑΣΤΑΣΕΙΣ ΣΥΣΚ. ΜxΠxΥ (mm)	800x480x460	1500x560x570	1400x680x700
ΒΑΡΟΣ (Kg)	60	140	230
ΤΙΜΗ	1.150€	1.850€	2.750€

Φρεζοδράπανα Πάγκου

NEA

NEO

1.500€

Κωδ.: 42830

Αναμένεται από 4/7/2018



ΙΚΑΝΟΤΗΤΑ ΤΡΥΠΗΜΑΤΟΣ (mm)	25
ΦΡΕΖΑΡΙΣΜΑΤΟΣ (mm)	63
ΚΟΛΛΟΥΖΙΕΡΑΣ	-
ΚΩΝΟΣ	M.T.3
ΟΛΙΚΟ ΥΨΟΣ (mm)	780
ΙΣΧΥΣ ΜΟΤΕΡ (Watt) / ΤΑΣΗ (Volt)	700/230
ΔΙΑΣΤΑΣΕΙΣ ΤΡΑΠΕΖΙΟΥ (mm)	700x180
ΔΙΑΣΤΑΣΕΙΣ ΣΥΣΚ. (mm)	730x770x900
ΒΑΡΟΣ (kg)	123

NEO

2.200€

Κωδ.: 42831

Αναμένεται από 4/7/2018



ΙΚΑΝΟΤΗΤΑ ΤΡΥΠΗΜΑΤΟΣ (mm)	32
ΦΡΕΖΑΡΙΣΜΑΤΟΣ (mm)	76
ΚΟΛΛΟΥΖΙΕΡΑΣ	-
ΚΩΝΟΣ	M.T.3
ΟΛΙΚΟ ΥΨΟΣ (mm)	1020
ΙΣΧΥΣ ΜΟΤΕΡ (Watt) / ΤΑΣΗ (Volt)	1100/230
ΔΙΑΣΤΑΣΕΙΣ ΤΡΑΠΕΖΙΟΥ (mm)	840x210
ΔΙΑΣΤΑΣΕΙΣ ΣΥΣΚ. (mm)	730x770x900
ΒΑΡΟΣ (kg)	240

335€ Κωδικός: 43241

220 Lt.



Συνοδεύεται με πιστόλι και 4 μπεκ αμμοβολής

- Ωφέλιμος εσωτερικός χώρος εργασίας: 87x54x56 cm
- Βάρος: 52 kg

980€ Κωδικός: 43240

420 Lt.



Συνοδεύεται με πιστόλι και 4 μπεκ αμμοβολής

- Ωφέλιμος εσωτερικός χώρος εργασίας: 120x60x58 cm
- Βάρος: 122 kg

1.490€ Κωδικός: 43244

990 Lt.



Ανοιγόμενη πάνω θυρίδα (καπάκι)

- Συνοδεύεται με πιστόλι και 4 μπεκ αμμοβολής
- Ωφέλιμος εσωτερικός χώρος εργασίας: 130x90x90 cm
 - Βάρος: 157 kg

Βιδολόγοι - Κουρμαδόροι

Βιδολόγος Βαρέως Τύπου (4")

2.200€ Κωδικός: 43366

Αναμένεται από 26/6/2018

ΙΣΧΥΣ (Watt)	1500
ΜΕΓΕΘΟΣ ΣΩΛΗΝΑ	1/2" - 4"
ΤΑΣΗ / ΣΥΧΝΟΤΗΤΑ (V/Hz)	230/50
ΤΑΧΥΤΗΤΑ (R.P.M.)	
ΓΙΑ ΣΠΕΙΡΩΜΑ 1/2" - 3/4"	36
ΓΙΑ ΣΠΕΙΡΩΜΑ 1" - 2"	20
ΓΙΑ ΣΠΕΙΡΩΜΑ 2" 1/2 - 4"	11
ΒΑΡΟΣ (kg)	140



- Συνοδεύεται με:
- 3 σετ μαχαίρια 1/2" - 3/4", 1" - 2", 2" 1/2 - 4" BSPT
 - 2 φιλιέρες 1/2" - 2", 2" 1/2 - 4"
 - Κόφτης • Ξύστρα
 - Μαχαίρι κόφτη • Βάση (τρίποδο)
 - Ποδογεννάτ εκκίνησης

Φορητός Βιδολόγος

475€ Κωδ.: 43365

- Μέγεθος σωλήνα 1/2" - 2"
- Βάρος 12,5 Kg



- Περιλαμβάνει:
- 1 πρακτικό βαλιτσάκι μεταφοράς
 - 6 κουκουάρες 1/2", 3/4", 1", 1 1/4, 1 1/2, 2"
 - αντάπτορα για κουκουάρες • μέγγενη

Υδραυλικός Κουρμαδόρος Σωλήνων 1/2" - 2"

259€ Κωδ.: 43380



- Κουρμαδόρος για σιδηροσωλήνες πάχους 2,75 - 4,50 mm
- Μέγιστη γωνία κουρμαρίσματος 180°
- Με τρίποδο
- Επαναφορά του εμβόλου με βαλβίδα
- Παρέχονται με πλήρη σετ μητρών (1/2", 3/4", 1", 1 1/4", 1 1/2", 2")
- Βάρος: 45 kg
- Διαστ. συσκ.: 73x30x20 cm

Ατσάλινες Μέγγενες



ΣΕΙΡΑ BASIC



All steel vice fixed base

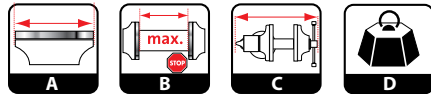

ΚΩΔΙΚ.	ΤΥΠΟΣ	A	B	C	D	ΤΙΜΗ
64066	80mm	80	80	225	2,8	17 €
64067	100mm	100	100	245	3,4	19 €
64068	125mm	125	125	290	4,4	22 €
64069	150mm	150	150	305	5,0	26 €

ΣΕΙΡΑ PROFESSIONAL

Περιστρεφόμενη επαγγελματική μέγγενη με: • περιστρεφόμενη βάση • αμόνι • επιπλέον σκλήρυνση στα μάγουλα • με σιαγόνες για σωλίνες • 10 χρόνια εγγύηση

ΑΘΡΑΥΣΤΗ



* Ο κωδικός 64060 αναμένεται από 16/7/2018

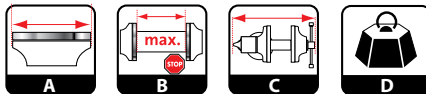

ΚΩΔΙΚ.	ΤΥΠΟΣ	A	B	C	D	ΤΙΜΗ
64060*	75mm	82	85	290	7,0	55 €
64061	100mm	102	108	310	7,5	62 €
64062	125mm	128	132	365	11,4	82 €
64063	150mm	153	160	430	14,4	100 €
64064	200mm	203	210	510	21,2	129 €
64065	250mm	253	255	605	29,0	200 €

ΣΕΙΡΑ INDUSTRIAL

Ατσάλινη επαγγελματική μέγγενη με: • αμόνι • ρεγουλατόρους για ευθυγράμμιση ράγας • επιπλέον σκλήρυνση στα μάγουλα • με σιαγόνες για σωλίνες • 10 χρόνια εγγύηση

ΑΘΡΑΥΣΤΗ

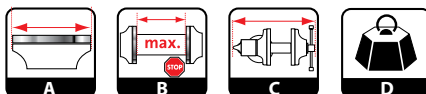

ΚΩΔΙΚ.	ΤΥΠΟΣ	A	B	C	D	ΤΙΜΗ
64055	100mm	105	102	305	7,5	54 €
64056	125mm	130	125	355	11,2	73 €
64057	150mm	152	152	455	17,5	105 €
64058	175mm	182	180	530	26,3	145 €

ΑΜΟΝΙΑ



ΜΑΝΤΕΜΕΝΙΑ

ΚΩΔΙΚ.	ΤΥΠΟΣ	Kg	ΤΙΜΗ
64072	M215-10	10	42 €
64073	M215-20	20	82 €



ΑΘΡΑΥΣΤΑ ΑΤΣΑΛΙΝΑ

ΚΩΔΙΚ.	ΤΥΠΟΣ	Kg	ΤΙΜΗ
64076	M216A-30	30	150 €
64077	M216A-50	50	245 €

Δίδυμοι Τροχοί

∅125mm / 150 Watt

25€

Κωδ.: 41815



∅150mm / 150 Watt

29€

Κωδ.: 41816



∅150mm / 250 Watt

39€

Κωδ.: 41820



WET/DRY

∅150mm / 200 Watt

45€

Κωδ.: 41833



ΤΡΟΧΟΣ ΓΥΑΛΙΣΜΑΤΟΣ

150mmx20x∅12,7

350 Watt

49€

Κωδ.: 41839



HEAVY DUTY Βαρύς Τύπου ΕΠΑΓΓΕΛΜΑΤΙΚΟΣ

∅200mm / 1100 Watt

400Volt (τριφασικός) τροχός & ταινία

235€

Κωδ.: 41838



Δίσκοι Κοπής - Λείανσης



Δίσκοι κοπής λεπτού πάχους (Flat) γρήγορης κοπής



10% Επιπλέον προσφορά!

Πληρώνεις 50 και παίρνεις 5 επιπλέον ΔΩΡΟ!

Με κάθε αγορά 50 τεμαχίων στην τιμή της έκπτωσης, πέραν της αρχικής έκπτωσης, παίρνετε επιπλέον ΔΩΡΟ 5 δίσκους κοπής

Κατάλληλοι για: ατσάλι, ανοξείδωτο ατσάλι, σίδηρο

ΚΩΔΙΚΟΣ	ΔΙΑΣΤΑΣΕΙΣ	ΤΕΜ./ΣΥΣΚ.	ΤΙΜΗ/ΤΕΜ.
68086	115x1,0x22,23mm	50	0,66 €
68088	230x1,9x22mm	50	1,90 €

Λείανσεως με πτερύγια υψηλής απόδοσης



Κατάλληλοι για: ανοξείδωτο ατσάλι, ατσάλι υψηλής αντοχής, μέταλλα, μη σιδηρούχα μέταλλα, αλουμίνιο, χυτοσίδηρο



ΚΩΔΙΚΟΣ	ΔΙΑΣΤΑΣΕΙΣ	ΤΕΜ./ΣΥΣΚ.	ΤΙΜΗ
48053	115x22,23mm ZA 40	10	1,70 €
48054	115x22,23mm ZA 60	10	1,70 €
48055	115x22,23mm ZA 80	10	1,70 €
48057	125x22,23mm ZA 40	10	1,90 €
48058	125x22,23mm ZA 60	10	1,90 €
48059	125x22,23mm ZA 80	10	1,90 €



175€ Κωδικός: 63071 **120Lt.**

- 500 Watt
- 120 Lt.
- Μαντεμένο γρανάζι (στεφάνι) κάδου
- Τροχός Ø 20 cm
- Βάρος 47,5 kg



229€ Κωδικός: 63073 **180Lt.**

- 800 Watt • 180 Lt.
- Μαντεμένο γρανάζι (στεφάνι) κάδου • Με ποδοπεντάλ
- Τροχός Ø 22.5 cm
- Βάρος 64 kg

195€ Κωδικός: 63072 **140Lt.**

- 550 Watt
- 140 Lt.
- Μαντεμένο γρανάζι (στεφάνι) κάδου
- Τροχός Ø 20 cm
- Βάρος 51 kg

249€ Κωδικός: 63074 **200Lt.**

- 850 Watt • 200 Lt.
- Μαντεμένο γρανάζι (στεφάνι) κάδου
- Με ποδοπεντάλ
- Τροχός Ø 22.5 cm
- Βάρος 67 kg



369€ Κωδικός: 63075 **220Lt.**

με μειωτήρα στροφών

- 1050 Watt
- 220 Lt.
- Με μειωτήρα στροφών στο βολάν για ευκολότερη περιστροφή του κάδου
- Μαντεμένο γρανάζι (στεφάνι) κάδου
- Με ποδοπεντάλ
- Τροχός Ø 32 cm (με μεταλλική ζάντα)
- Βάρος 95 kg

Μπετονιέρες - Καρότσι

Αναμένονται από 3/7/2018



225€ Κωδικός: 63066 **135Lt.**

NEO

- 550 Watt
- 135 Lt.
- Μαντεμένο γρανάζι (στεφάνι) κάδου
- Τροχός Ø 20 cm
- Βάρος 52 kg

255€ Κωδικός: 63067 **160Lt.**

NEO

- 650 Watt
- 160 Lt.
- Μαντεμένο γρανάζι (στεφάνι) κάδου
- Τροχός Ø 20 cm
- Βάρος 55 kg

Σημείωση: Οι τιμές περιλαμβάνουν βάση στήριξης (stand)

Συμπιεστές Εδάφους



890€ Κωδικός: 63068

- Κινητήρας 149cc
- Διάσταση πέλματος 355x280mm
- Δύναμη δόνησης 18 KN
- Βάρος Κ/Μ: 82/102 kg
- Συνοδεύεται με κιτ τροχών και σιλικονούχο πέγμα για κυβόλιθους
- Διαστ. συσκ.: 765x632x1020 mm



490€ Κωδικός: 63069

- Κινητήρας 196cc
- Διάσταση πέλματος 520x445mm
- Δύναμη δόνησης 13 KN
- Βάρος Κ/Μ: 82/91 kg
- Διαστ. συσκ.: 475x700x585 mm

Ηλεκτρικά Παλάγκα Συρματόσχοινο



ΚΩΔΙΚΟΣ	63020	63021	63022	63024	63025	63026	63027
ΤΥΠΟΣ	XP 125/250	XP 150/300	XP 200/400	XP 250/500	XP 300/600	XP 400/800	XP 500/999
ΙΚΑΝΟΤΗΤΑ ΜΕ:							
-ΜΟΝΟ ΣΥΡΜΑ (kg/m)	125/12	150/18	200/12	250/18	300/18	400/18	500/18
-ΔΙΠΛΟ ΣΥΡΜΑ (kg/m)	250/6	300/9	400/6	500/9	600/9	800/9	999/9
ΙΣΧΥΣ (W)	500	550	1000	1000	1050	1300	1600
ΤΑΣΗ (V/Hz)	230/50	230/50	230/50	230/50	230/50	230/50	230/50
ΤΑΧ. ΑΝΥΨ. (m/min)	8 / 4	8 / 4	8 / 4	8 / 4	8 / 4	8 / 4	8 / 4
ΜΗΚΟΣ ΣΥΡΜ. (m)	12	18	12	18	18	18	18
ΠΑΧΟΣ ΣΥΡΜ. (mm)	3	3	4	4	4,5	5	6
ΔΙΑΣΤ. ΣΥΣΚ. (cm)	35x14x22	37x14x23	41x15x24	41x15x24	41x17x26	44x33x27	55x24x35
ΒΑΡΟΣ (kg)	10	12	15,5	17	18	19,5	33
ΤΙΜΗ	69€	79€	99€	109€	119€	159€	259€

Συνοδεύονται με πιν τροχαλία

ΒΡΑΧΙΟΝΑΣ ΠΑΛΑΓΚΟΥ 75cm

μέγιστο βάρος ανύψωσης 600kg

29€

Κωδικός: 43049



ΒΡΑΧΙΟΝΑΣ ΠΑΛΑΓΚΟΥ 75cm Βαρέως Τύπου

μέγιστο βάρος ανύψωσης 1000kg για κωδ.: 63027

39€

Κωδικός: 43050



ΒΡΑΧΙΟΝΑΣ ΠΑΛΑΓΚΟΥ ΤΗΛΕΣΚΟΠΙΚΟΣ 75-110cm

μέγιστο βάρος ανύψωσης 600kg στα 75cm και 250kg στα 110cm

35€

Κωδικός: 63015

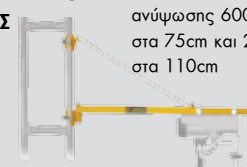

Βενζινοκίνητοι Κόφτες Δομικών Υλικών - Λειαντήρας

690€

Κωδικός: 63448



ΙΣΧΥΣ (Hp)	4
ΚΥΒΙΣΜΟΣ (cm³)	65
ΔΙΣΚΟΣ (D/d) (mm)	350x25,4
ΚΟΠΗ max. (mm)	115
ΣΤΡΟΦΕΣ ΚΙΝΗΤΗΡΑ (R.P.M.)	8500
ΔΟΧΕΙΟ ΚΑΥΣΙΜΟΥ (Lt.)	1,5
ΒΑΡΟΣ	12,5 kg

Περιλαμβάνει: Βαλίτσα μεταφοράς, δίσκο διαμαντέ και σμυριδοτροχό

1.390€

Κωδικός: 63079



ΙΣΧΥΣ (Hp)	13
ΚΥΒΙΣΜΟΣ (cm³)	389
ΔΙΣΚΟΣ (D) (mm)	350-460
ΟΠΗ ΔΙΣΚΟΥ (d) (mm)	25,4
ΚΟΠΗ max. (mm)	70-170
ΣΤΡΟΦΕΣ ΚΙΝΗΤΗΡΑ (R.P.M.)	3600
ΔΟΧΕΙΟ ΝΕΡΟΥ (Lt.)	25
ΒΑΡΟΣ	110 kg

ΣΗΜΕΙΩΣΗ: Στην τιμή δεν περιλαμβάνεται δίσκος κοπής

1.190€

Κωδικός: 63076



ΚΙΝΗΤΗΡΑΣ	5,5 HP
ΤΑΧΥΤΗΤΑ ΠΕΡΙΣΤΡΟΦΗΣ	60-120 rpm
ΕΠΙΦΑΝΕΙΑ ΕΡΓΑΣΙΑΣ	Ø910mm
ΒΑΡΟΣ	76 kg

- 4-χρονος κινητήρας βενζίνης
- Δυνατότητα ρύθμισης της κλίσης των λεπίδων
- Διακοπή της λειτουργίας του κινητήρα σε περίπτωση που αφήσομε τη χειρολαβή
- Εργονομικός σχεδιασμός που προσφέρει ορατότητα και απόλυτο έλεγχο από το χρίστη
- Απόδοση 200 m²/h
- Συνοδεύεται με σετ 4 λεπίδων φινιρίσματος

Κόφτες Πλακιδίων



- Με μοιρογνωμόνιο 0° - 45°
- Επεκτεινόμενα μπράτσα για καλύτερη στήριξη

- Με μοιρογνωμόνιο 0° - 45°
- Κεφαλή με 6 ρουλεμάν κλειστού τύπου
- Πρισματικός οδηγός για ομαλή και εύκολη κλίση κεφαλής
- Βάση αλουμινίου

- Ρύθμιση γωνίας από -45° έως +45°
- Ρύθμιση ύψους κοπής
- Βραχίονας για ευκολότερη κοπή μεγαλύτερων πλακιδίων
- Δίσκος κοπής με ρουλεμάν
- Βάση αλουμινίου

Κόφτης Πλακιδίων Ηλεκτρικός

139€

Κωδικός: 42696

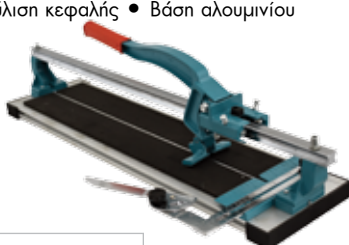

- Ισχύς 600 W
- Δίσκος Ø 180x25,4x2,2 mm
- Στροφές 2950 rpm
- Κοπή 0° 25 mm / 45° 18 mm
- Μήκος κοπής 420 mm
- Τραπεζί 682x394 mm
- Βάρος 25 kg

ΚΩΔΙΚΟΣ	626103	626104	626105	626106	626107	626108	626109	626110	626111
ΚΟΠΗ (0°/45°) (mm)	400/280	600/420	750/525	500/350	600/420	900/635	630/445	750/525	950/670
ΒΑΡΟΣ (kg)	7,3	9,3	10,3	6,2	6,8	8,5	10	11,5	13
ΤΙΜΗ	37€	42€	44€	45€	48€	58€	105€	125€	140€

Παλάγκα Αλυσίδας



1 ton.

55€

Κωδ.: 63052
HSZ-1

2 ton.

75€

Κωδ.: 63053
HSZ-2

ΚΩΔΙΚΟΣ	63052	63053
ΙΚΑΝ. ΑΝΥΨ. (ton.)	1	2
ΥΨΟΣ ΑΝΥΨ. (m)	3	3
ΑΛΥΣΙΔΕΣ ΦΟΡΤΙΟΥ	1	2
∅ ΑΛΥΣΙΔΑΣ (mm)	4,2	6
ΔΙΑΣΤ. ΣΥΣΚ. (mm)	255x205x147	330x255x162
ΒΑΡΟΣ Κ/Μ (kg)	8,8/9,8	12,5/13,5

Κρικοπάλαγκα



1.5 ton.

110€

Κωδ.: 43077

3 ton.

155€

Κωδ.: 43078

ΚΩΔΙΚΟΣ	43077	43078
ΙΚΑΝ. ΑΝΥΨ. (ton.)	1,5	3
ΥΨΟΣ ΑΝΥΨ. (m)	1,5	1,5
ΒΑΡΟΣ ΔΟΚΙΜΗΣ (KN)	22	37,5
ΑΛΥΣΙΔΕΣ ΦΟΡΤΙΟΥ	1	1
∅ ΑΛΥΣΙΔΑΣ (mm)	8	10
ΒΑΡΟΣ (kg)	11	21

Ηλεκτρικά Παλάγκα Αλυσίδας



1 ton.

790€

Κωδικός:
43041

2 ton.

1.090€

Κωδικός:
43043

ΚΩΔΙΚΟΣ	43041	43043
ΙΣΧΥΣ (Watt)	1500 (380V)	3000 (380V)
ΙΚΑΝ. ΑΝΥΨ. (ton.)	1	2
ΥΨΟΣ ΑΝΥΨ. (m)	3	3
ΤΑΧΥΤ. ΑΝΥΨ.	6,8m/min	6,8m/min
∅ ΑΛΥΣΙΔΑΣ (mm)	7,1	10
ΒΑΡΟΣ (kg)	61	115

Χειροκίνητο Περονοφόρο



850€ Κωδικός:
43016

1 ton.

**ΧΕΙΡΟΚΙΝΗΤΟ
ΠΕΡΟΝΟΦΟΡΟ 1.6m**

- Ικανότητα ανύψωσης:
1 ton./1,6m
- 2 Ρόδες Nylon, με φρένο
- 2 Ράουλα Nylon
- Συνολικό ύψος περονοφόρου: 1980 mm

Παλετοφόρα

395€ Κωδικός:
631401

**Υδραυλικό παλετοφόρο
Professional**

- Ικανότητα 2.5 ton.
- Ρόδες και διπλά ράουλα PU
- Μέγ. ύψος ανύψ.: 200mm
- Διαστ. πιρουινιών: 1150x550mm (για ευρωπαϊκές)



Αντλία HD
βαρέως τύπου

1.420€ Κωδικός:
43057

2 ton ΜΕ ΖΥΓΑΡΙΑ

- Ικανότητα 2000Kg σε βήμα του 1 Kg. Μέγιστη απόκλιση έως ±2 kg.
- Με οθόνη LED 6 ψηφίων.
- 6 πλήκτρα λειτουργίας για ευκολία στη χρήση.
 - Εναλλαγή μονάδων Kg - lb.
 - Τεχνολογία εξοικονόμησης ενέργειας (auto power off).



- 2 Ρόδες Rubber
- 4 Ράουλα PU

Πάγκος

415€ Κωδικός:
43017

500 kg



- Ποδοκίνητη υδραυλική λειτουργία
- Μέγιστο / ελάχιστο ύψος 800/340 mm
- Διαστάσεις τραπέζιου 850x500x50 mm

Ηλεκτρογεννήτριες Βενζίνης



159€ Κωδ.: 63734
LT-1200

Με τετράχρονο
κινητήρα 93,5cc

NEO



AVR
Σταθεροποιητής Τάσης

- 850 Watt συνεχής απόδοση
- 1 πρίζα 230Volt
- Δοχείο καυσίμου 6 Lt.
- Τετράχρονος κινητήρας **93,5cc**
- Έξοδος DC12V/8,3A • Βολτόμετρο
- Θερμικό προστασίας • Βάρος 26 kg

239€ Κωδ.: 63746
LT-3600

AVR
Σταθεροποιητής Τάσης



- 2500 Watt συνεχής απόδοση
- 2 πρίζες 230Volt
- Δοχείο καυσίμου 15 Lt.
- Τετράχρονος κινητήρας **196cc**
- Έξοδος DC12V/8,3A • Βολτόμετρο
- Θερμικό προστασίας • Βάρος 42 kg

439€ Κωδ.: 63731
LT6500

Εκκίνηση με χειρόμυζα
(βλ. φωτο)

519€ Κωδ.: 63732
LT6500E

- Ηλεκτρική εκκίνηση
(με μίζα & μπαταρία)
- Με ρόδες & λαβές μεταφοράς

AVR
Σταθεροποιητής Τάσης



- 5000 Watt
συνεχής
απόδοση
- 1 πρίζα 230Volt
- Δοχείο καυσίμου 25 Lt.
- Τετράχρονος κινητήρας **389cc**
- Έξοδος DC12V/8,3A
- Βολτόμετρο • Θερμικό προστασίας • Βάρος 82 kg

629€ Κωδ.: 63745
LT 8000

- Ηλεκτρική εκκίνηση
(με μίζα & μπαταρία)
- Με ρόδες & λαβές μεταφοράς

AVR
Σταθεροποιητής Τάσης



- 6000 Watt
συνεχής απόδοση
- 2 x 230V
- Δοχείο καυσίμου 25 Lt.
- Τετράχρονος κινητήρας **407cc**
- Έξοδος DC 12V/8,3A
- Ασφαλειοδιακόπτης
- Θερμικό προστασίας • Βάρος 89 kg

Ηλεκτρογεννήτριες Βενζίνης Τεχν. Inverter



Χρήση γεννητριών Inverter: Οι γεννήτριες τεχνολογίας inverter της KRAFT, ενσωματώνουν ψηφιακό σύστημα ελέγχου ποιότητας του ρεύματος, που διασφαλίζει τη σταθερή τάση (Volt) και συχνότητα (Hz). Αυτό τις καθιστά κατάλληλες και ιδανικές στη παροχή υψηλής ποιότητας ρεύματος που απαιτούν πολλές ηλεκτρικές και ηλεκτρονικές συσκευές.

199€

Κωδ.: 63757
YK 1500i

- 1500 Watt
συνεχής απόδοση
- 1 πρίζα 230Volt
- Δοχείο καυσίμου 5,6 Lt.
- Τετράχρονος
κινητήρας **98,5cc**
- Έξοδος DC12V/5A
- Βολτόμετρο
- Θερμικό προστασίας • Βάρος 22 kg

inverter



359€

Κωδ.: 63758
YK 3200i

- 3200 Watt συνεχής απόδοση
- 2 πρίζες 230Volt
- Δοχείο καυσίμου 15 Lt.
- Τετράχρονος
κινητήρας **196cc**
- Έξοδος DC12V/5A
- Βολτόμετρο
- Θερμικό προστασίας
- Βάρος 51 kg

inverter



990€

Κωδ.: 63775
WS 7500-1

Αναμένεται από 18/7/2018

Μονοφασική με μίζα & μπαταρία

NEO



ΣΥΝΕΧΗΣ ΑΠΟΔΟΣΗ	5000 Watt	
ΡΕΥΜΑΤΟΔΟΤΕΣ	AC	2x230 V
	DC	12V/8,3A
ΔΟΧΕΙΟ ΚΑΥΣΙΜΟΥ	15 Lt.	
ΚΙΝΗΤΗΡΑΣ	438 cc	
ΑΣΦΑΛΕΙΑ ΠΡΟΣΤΑΣΙΑΣ	Ασφαλειοδιακόπτης	
ΒΑΡΟΣ	110 kg	

AVR
Σταθεροποιητής Τάσης

Σε τροχήλατο πλαίσιο **Ανοιχτού Τύπου**

1.350€

Κωδ.: 63774
WS 8500-3

Τριφασική με μίζα & μπαταρία

EQUAL POWER

Τριφασική γεννήτρια τεχνολογίας Equal Power υψηλής ισχύος και στο μονοφασικό



ΣΥΝΕΧΗΣ ΑΠΟΔΟΣΗ	400V	6000 Watt
	230V	5000 Watt
ΡΕΥΜΑΤΟΔΟΤΕΣ	AC	1x230V + 1x400V
	DC	12V/8,3A
ΔΟΧΕΙΟ ΚΑΥΣΙΜΟΥ	15 Lt.	
ΚΙΝΗΤΗΡΑΣ	498 cc	
ΑΣΦΑΛΕΙΑ ΠΡΟΣΤΑΣΙΑΣ	Ασφαλειοδιακόπτης	
ΒΑΡΟΣ	120 kg	

AVR
Σταθεροποιητής Τάσης

Σε τροχήλατο πλαίσιο **Ανοιχτού Τύπου**

1.340€

Κωδ.: 63770
WS 7500L-1

Μονοφασική με μίζα, μπαταρία & αυτόματο μεταγωγικό πίνακα

AVR

Σταθεροποιητής Τάσης



ΣΥΝΕΧΗΣ ΑΠΟΔΟΣΗ	5000 Watt	
ΡΕΥΜΑΤΟΔΟΤΕΣ	AC	2x230 V
	DC	12V/8,3A
ΔΟΧΕΙΟ ΚΑΥΣΙΜΟΥ	15 Lt.	
ΚΙΝΗΤΗΡΑΣ	438 cc	
ΑΣΦΑΛΕΙΑ ΠΡΟΣΤΑΣΙΑΣ	Ασφαλειοδιακόπτης	
ΒΑΡΟΣ	171 kg	

Σε τροχήλατο πλαίσιο **Κλειστού Τύπου**

1.650€

Κωδ.: 63772
WS 8500L-3

Τριφασική με μίζα, μπαταρία & αυτόματο μεταγωγικό πίνακα

AVR

Σταθεροποιητής Τάσης



ΣΥΝΕΧΗΣ ΑΠΟΔΟΣΗ	400V	6000 Watt
	230V	2000 Watt
ΡΕΥΜΑΤΟΔΟΤΕΣ	AC	1x230V + 1x400V
	DC	12V/8,3A
ΔΟΧΕΙΟ ΚΑΥΣΙΜΟΥ	15 Lt.	
ΚΙΝΗΤΗΡΑΣ	498 cc	
ΑΣΦΑΛΕΙΑ ΠΡΟΣΤΑΣΙΑΣ	Ασφαλειοδιακόπτης	
ΒΑΡΟΣ	176 kg	

Με ηλεκτρονικό πίνακα ελέγχου που παρέχει:

1. προστασία από διαφθοροποίηση τάσης σε περίπτωση ανισοκατανομής φορτίων ή βλάβης του AVR
2. τη διακοπή λειτουργίας όταν η συχνότητα δεν είναι η σωστή
3. ακριβή ρύθμιση των Amp λειτουργίας και άμεση διακοπή σε περίπτωση υπερφόρτωσης
4. τη διακοπή λειτουργίας σε περίπτωση αδυναμίας παροχής σωστού ρεύματος φόρτισης της μπαταρίας

Σε τροχήλατο πλαίσιο **Κλειστού Τύπου**

Αυτόματης Αναρρόφησης με Κέλυφος από PPE



65€ Κωδικός: 43501

ΙΣΧΥΣ	800 W
ΤΑΣΗ	230V/50Hz
ΠΑΡΟΧΗ	3200 lt/h(max.)
ΜΑΝΟΜ.	40 m (max.)
ΣΤΟΜΙΟ	1"

Αυτόματης Αναρρόφησης INOX



ΚΩΔΙΚΟΣ	43503	43505
ΙΣΧΥΣ	800 W	1200 W
ΤΑΣΗ	230V/50Hz	230V/50Hz
ΠΑΡΟΧΗ	3200 lt/h(max.)	3800 lt/h(max.)
ΜΑΝΟΜ.	40 m (max.)	50 m (max.)
ΣΤΟΜΙΟ	1"	1"
ΤΙΜΗ	73€	85€

Αυτόματης Αναρρόφησης Τύπου Jet

- Σώμα αντλίας από χυτοσίδηρο • Μπρούντζινη φτερωτή • Ανοξειδωτος άξονας • Μέγιστη θερμοκρασία νερού + 40°C • Μέγιστη περιεκτικότητα νερού σε άμμο 0,25% • Μέγιστη διάμετρος σωματιδίων νερού 3 mm



ΚΩΔΙΚΟΣ	63501	63503
ΙΣΧΥΣ	750 W (1Hp)	1500 W (2Hp)
ΤΑΣΗ	230V/50Hz	230V/50Hz
ΠΑΡΟΧΗ	4200 lt/h(max.)	9000 lt/h(max.)
ΜΑΝΟΜ.	40 m (max.)	41 m (max.)
ΣΤΟΜΙΟ	1"/1"	1" 1/2/1" 1/4
ΤΙΜΗ	79€	149€

Αυτόματης Αναρρόφησης

Αντλία με ενσωματωμένο φίλτρο νερού



99€ Κωδικός: 43506

ΙΣΧΥΣ	1300 W
ΤΑΣΗ	230V/50Hz
ΠΑΡΟΧΗ	4800 lt/h(max.)
ΜΑΝΟΜ.	50 m (max.)
ΣΤΟΜΙΟ	1"

Περιφερειακές

- Σώμα αντλίας από χυτοσίδηρο • Μπρούντζινη φτερωτή • Ανοξειδωτος άξονας • Μέγιστη θερμοκρασία νερού +40°C • Μέγιστη περιεκτικότητα νερού σε άμμο 0,15% • Μέγιστη διάμετρος σωματιδίων νερού 1 mm



ΚΩΔΙΚΟΣ	63505	63506
ΙΣΧΥΣ	370 W (0,5Hp)	750W (1Hp)
ΤΑΣΗ	230V/50Hz	230V/50Hz
ΠΑΡΟΧΗ	2500 lt/h(max.)	3000 lt/h(max.)
ΜΑΝΟΜ.	38 m (max.)	58 m (max.)
ΣΤΟΜΙΟ	1"	1"
ΤΙΜΗ	39€	65€

Φυγοκεντρική

- Σώμα αντλίας από χυτοσίδηρο • Μπρούντζινη φτερωτή • Ανοξειδωτος άξονας



79€ Κωδικός: 63507

ΙΣΧΥΣ	750 W (1Hp)
ΤΑΣΗ	230V/50Hz
ΠΑΡΟΧΗ	5400 lt/h(max.)
ΜΑΝΟΜ.	35 m (max.)
ΣΤΟΜΙΟ ΕΙΣ./ΕΞ.	1"/1"

Φυγοκεντρικές 2 Σταδίων

- Σώμα αντλίας από χυτοσίδηρο • Μπρούντζινη φτερωτή • Ανοξειδωτος άξονας



ΚΩΔΙΚΟΣ	63514	63515
ΙΣΧΥΣ	1100W (1,5Hp)	1500W (2Hp)
ΤΑΣΗ	230V/50Hz	230V/50Hz
ΠΑΡΟΧΗ	7200 lt/h(max.)	8400 lt/h(max.)
ΜΑΝΟΜ.	46 m (max.)	55 m (max.)
ΣΤΟΜΙΟ ΕΙΣ./ΕΞ.	1" 1/4/1"	1" 1/4/1"
ΤΙΜΗ	129€	159€

Φυγοκεντρική Υψηλής Παροχής

- Σώμα αντλίας από χυτοσίδηρο • Μπρούντζινη φτερωτή • Ανοξειδωτος άξονας



110€ Κωδικός: 63512

ΙΣΧΥΣ	1100 W (1,5Hp)
ΤΑΣΗ	230V/50Hz
ΠΑΡΟΧΗ	24000 lt/h(max.)
ΜΑΝΟΜ.	19 m (max.)
ΣΤΟΜΙΟ ΕΙΣ./ΕΞ.	2"/2"

Φυγοκεντρική Πολυβάθμια

- Ανοξειδωτο σώμα αντλίας
- Ανοξειδωτες φτερωτές
- Ανοξειδωτος άξονας



INOX

169€ Κωδικός: 63519

ΙΣΧΥΣ	1500 W (2Hp)
ΤΑΣΗ	230V/50Hz
ΠΑΡΟΧΗ	10800 lt/h(max.)
ΜΑΝΟΜ.	58 m (max.)
ΣΤΟΜΙΟ ΕΙΣ./ΕΞ.	1" 1/4/1" 1/4

Πιεστικά Συγκροτήματα

109€

Κωδ.: 43508
SGP 20/800



- Ισχύς: 800 W
- Τάση: 230V/50Hz
- Παροχή: 3200 lt/h(max.)
- Μανομετρικό: 40 m (max.)
- Στόμιο: 1" • Δοχείο: 20 Lt.
- Καλώδιο: 1,2 m • Πίεση 4 bar

125€

Κωδ.: 43513
SGP 19/800F



- Αντλία με ενσωματωμένο φίλτρο νερού και αισθητήρα θερμοκρασίας νερού
- Ισχύς: 800 W
- Τάση: 230V/50Hz
- Παροχή: 3300 lt/h(max.)
- Μανομετρικό: 38 m (max.)
- Στόμιο: 1" • Δοχείο: 19 Lt.
- Καλώδιο: 1 m • Πίεση 3,8 bar

129€

Κωδ.: 63539
JET100M/24L



- Ισχύς: 750 W
- Τάση: 230V/50Hz
- Παροχή: 4200 lt/h(max.)
- Μανομετρικό: 50 m (max.)
- Στόμιο: 1" • Δοχείο: 20 Lt.
- Πίεση 4,5 bar

Με ανοξείδωτα δοχεία

139€

Κωδ.: 43514
SGP 19/800FX

- Ανοξείδωτο δοχείο (INOX)
- Αντλία με ενσωματωμένο φίλτρο νερού και αισθητήρα θερμοκρασίας νερού

ΙΣΧΥΣ	800 W (1Hp)
ΤΑΣΗ	230V/50Hz
ΠΑΡΟΧΗ	3300 lt/h (max.)
ΜΑΝΟΜ.	38 m (max.)
ΣΤΟΜΙΟ	1"
ΔΟΧΕΙΟ	19 Lt.
ΚΑΛΩΔΙΟ	1 m
ΠΙΕΣΗ (max.)	3,8 bar



INOX

- Ανοξείδωτα δοχεία (INOX)
- Ανοξείδωτες αντλίες

ΚΩΔΙΚΟΣ	43511	43512
ΤΥΠΟΣ	SGP20/800X	SGP20/1000X
ΙΣΧΥΣ	800 W	1000 W
ΤΑΣΗ	230V/50Hz	230V/50Hz
ΠΑΡΟΧΗ	3200 lt/h	3500 lt/h
ΜΑΝΟΜ.	40 m (max.)	44 m (max.)
ΣΤΟΜΙΟ	1"	1"
ΔΟΧΕΙΟ	20 Lt. INOX	20 Lt. INOX
ΚΑΛΩΔΙΟ	1,2 m	1,2 m
ΠΙΕΣΗ (max.)	4 bar	4,4 bar
ΤΙΜΗ	149€	165€

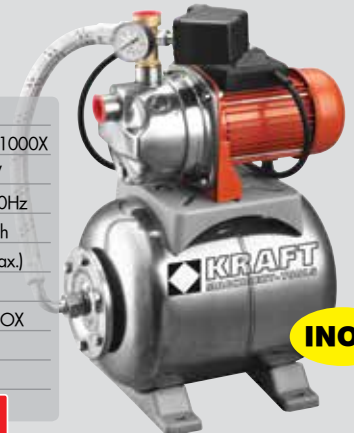

INOX

Βενζινοκίνητες Αντλίες

Δίχρονη 1 1/2"

1 1/2"

115€ Κωδικός: 691002



- Κινητήρας 43 cc δίχρονος
- Στόμιο αντλίας: 1.5" x 1.5" (40mm)
- Μανομετρικό: 30 m (22m + αναρρόφηση 8m max.)
- Παροχή (max.): 16 m³/h
- Βάρος 9,5 Kg

Τετράχρονες 2" & 3"

2"

145€ Κωδικός: 63761



- Κινητήρας 163 cc τετράχρονος
- Στόμιο αντλίας: 2" x 2"
- Μανομετρικό: 30m (23m + αναρρόφηση 7m max.)
- Παροχή (max.): 30 m³/h
- Βάρος 23 Kg

3"

159€ Κωδικός: 63762

- Κινητήρας 196 cc τετράχρονος
- Στόμιο αντλίας: 3" x 3"
- Μανομετρικό: 28m
- Παροχή (max.): 60 m³/h
- Βάρος 25 Kg

Ακαθάρτων Υδάτων 3"

3"

225€ Κωδικός: 63764



- Κινητήρας 196 cc τετράχρονος
- Στόμιο αντλίας: 3" x 3"
- Μανομετρικό: 25m
- Παροχή (max.): 45 m³/h
- Βάρος 36 Kg

ΥΨΗΛΟΥ ΜΑΝΟΜΕΤΡΙΚΟΥ ΚΑΤΑΛΛΗΛΗ ΚΑΙ ΓΙΑ ΠΥΡΟΣΒΕΣΗ

2"

215€ Κωδικός: 63763



- Στόμιο αντλίας: 2" x 2"
- Μανομετρικό: 65 m (max.)
- Παροχή (max.): 30 m³/h
- Κινητήρας 196 cc τετράχρονος
- Βάρος 23 Kg

Βενζινοκινητήρας

99€ Κωδικός: 23463



- Κυβισμός: 196 cm³
- Μέγιστη ισχύς: 4 kw/3600 R.P.M.
- Άξονας με σφίνα 19,05 mm • Βάρος K: 16 kg

Ομβρίων Υδάτων



39€

Κωδ.: 43577
SP 400

49€

Κωδ.: 43580
SP 750

ΚΩΔΙΚΟΣ	43577	43580
ΙΣΧΥΣ	400 W	750 W
ΠΑΡΟΧΗ	7000 lt/h(max.)	12000 lt/h(max.)
ΜΑΝΟΜΕΤΡΙΚΟ	8,5 m (max.)	8,5 m (max.)
ΣΤΟΜΙΟ	1" - 1 1/4" - 1 1/2"	1" - 1 1/4" - 1 1/2"
ΜΕΓ. ΣΩΜΑΤΙΔ.	5 mm (max.)	5 mm (max.)

INOX



59€

Κωδ.: 43582
SP 550 X

75€

Κωδ.: 43584
SP 900 X

ΚΩΔΙΚΟΣ	43582	43584
ΙΣΧΥΣ	550 W	900 W
ΠΑΡΟΧΗ	8500 lt/h(max.)	13000 lt/h(max.)
ΜΑΝΟΜΕΤΡΙΚΟ	7,5 m (max.)	9 m (max.)
ΣΤΟΜΙΟ	1" - 1 1/4"	1" - 1 1/4"
ΜΕΓ. ΣΩΜΑΤΙΔ.	5 mm (max.)	5 mm (max.)

Ακαθάρτων Υδάτων



49€

Κωδ.: 43586
SPD 750

65€

Κωδ.: 43593
SPD 1000

ΚΩΔΙΚΟΣ	43586	43593
ΙΣΧΥΣ	750 W	1000 W
ΠΑΡΟΧΗ	13000 lt/h(max.)	15000 lt/h(max.)
ΜΑΝΟΜΕΤΡΙΚΟ	8 m (max.)	9,5 m (max.)
ΣΤΟΜΙΟ	1" - 1 1/4" - 1 1/2"	1" - 1 1/4" - 1 1/2"
ΜΕΓ. ΣΩΜΑΤΙΔ.	35 mm (max.)	35 mm (max.)

INOX



59€

Κωδ.: 43587
SPD 550 X

75€

Κωδ.: 43541
SPD 1100 XP

ΚΩΔΙΚΟΣ	43587	43541
ΙΣΧΥΣ	550 W	1100 W
ΠΑΡΟΧΗ	9500 lt/h(max.)	18000 lt/h(max.)
ΜΑΝΟΜΕΤΡ.	7 m (max.)	8 m (max.)
ΣΤΟΜΙΟ	1" - 1 1/4" - 1 1/2"	1" - 1 1/4" - 1 1/2"
ΜΕΓ. ΣΩΜΑΤΙΔ.	35 mm (max.)	20 mm (max.)

Ακαθάρτων Υδάτων, Βαρέως Τύπου INOX



145€ Κωδ.: 63547
CMDm-15

175€ Κωδ.: 63527
CMDm-20

- Ανοξείδωτο σώμα αντλίας • Φτερωτή από χυτοσίδηρο
- Ανοξείδωτος άξονας • Ελαιολίπαντο μοτέρ • Μέγιστη διάμετρος σωματιδίων 25mm • Μέγιστη βύθιση αντλίας 10m • Θερμοκρασία νερού 40°C (max.)

ΚΩΔΙΚΟΣ	63547	63527
ΙΣΧΥΣ	750 W	1500 W
ΠΑΡΟΧΗ	18000 lt/h	21000 lt/h
ΜΑΝΟΜΕΤΡΙΚΟ	14 m (max.)	20 m (max.)
ΣΤΟΜΙΟ	2"	2"
ΒΑΡΟΣ	18,2 kg	22,9 kg

Λυμάτων, INOX με κοπήρα



185€ Κωδ.: 63550
KSC-1300

235€ Κωδ.: 63551
KSC-1800

- Υποβρύχια αντλία με κοπήρα για άντληση λυμάτων από αποχετεύσεις • Ανοξείδωτο σώμα αντλίας • Κοπήρας υψηλής ταχύτητας • Μέγιστη βύθιση της αντλίας 5m • Μήκος καλωδίου 6m • Μέγιστη θερμοκρασία λυμάτων 40°C.

ΚΩΔΙΚΟΣ	63550	63551
ΙΣΧΥΣ	1300 W	1800 W
ΠΑΡΟΧΗ	18000 lt/h	24000 lt/h
ΜΑΝΟΜΕΤΡΙΚΟ	12 m (max.)	10 m (max.)
ΣΤΟΜΙΟ	2"	3"
ΒΑΡΟΣ	23,8 kg	30 kg

Αντλίες Πηγαδιών



89€ Κωδ.: 43542
SP1000XP-4V

Νέας σχεδίασης με τέσσερις φτερωτές, καλώδιο 10m και φλοτέρ και σώμα inox

ΙΣΧΥΣ	1000 W
ΠΑΡΟΧΗ	6500 lt/h
ΜΑΝΟΜΕΤΡΙΚΟ	40 m
ΜΕΓ. ΒΑΘΟΣ ΒΥΘΙΣΜ.	7 m
ΣΤΟΜΙΟ	1"
ΜΕΓ. ΣΩΜΑΤΙΔ.	1 mm



INOX

129€ Κωδ.: 43591
SP1000X-4V

Ενισχυμένη αντλία βαρύτερου τύπου με τέσσερις φτερωτές, καλώδιο 10m και φλοτέρ

ΙΣΧΥΣ	1000 W
ΠΑΡΟΧΗ	6500 lt/h
ΜΑΝΟΜΕΤΡΙΚΟ	40 m
ΜΕΓ. ΒΑΘΟΣ ΒΥΘΙΣΜ.	7 m
ΣΤΟΜΙΟ	1"
ΜΕΓ. ΣΩΜΑΤΙΔ.	2,5 mm



INOX

165€ Κωδ.: 43594
DWP 900

Αντλία με δέκα φτερωτές, καλώδιο 20 m και και πίνακα ON/OFF

ΙΣΧΥΣ	900 W
ΠΑΡΟΧΗ	4500 lt/h
ΜΑΝΟΜΕΤΡΙΚΟ	60 m
ΜΕΓ. ΒΑΘΟΣ ΒΥΘΙΣΜ.	16 m
ΣΤΟΜΙΟ	1"
ΜΕΓ. ΣΩΜΑΤΙΔ.	2 mm

Υποβρύχιες Αντλίες 4"



- Κατάλληλες για άντληση νερού από πηγάδια ή δεξαμενές, για οικιακή και επαγγελματική χρήση. • Ελάχιστη διάμετρος πηγαδιού 4".
- Μέγιστη θερμοκρασία νερού +35°C.
- Μέγιστη περιεκτικότητα του νερού σε άμμο 0,25%.
- Μέγιστη βύθιση αντλίας 100 m.
- Η κατασκευή της αντλίας είναι σύμφωνη με τα standards κατά NEMA, έχει σώμα αντλίας και άξονα από ανοξείδωτο ασάλι, φτερωτές και διαχωριστικά από PPO και ελαιολίπαντο μοτέρ.

ΚΩΔΙΚ.	ΤΥΠΟΣ	ΙΣΧΥΣ (HP)	ΤΑΣΗ (V/Hz)	ΥΨΟΣ ΑΝΤΛΙΑΣ (mm)	ΠΑΡΟΧΗ Q (m³/h)								ΤΙΜΗ
					0	0,9	1,8	2,7	3,6	4,5	5,4		
					ΜΑΝΟΜΕΤΡΙΚΟ Η (m)								
63529	4SDM4/10	1,0	230/50	857	68	63	59	54	47	35	20	145 €	
63530	4SDM4/14	1,5	230/50	1016	96	88	83	76	66	50	28	170 €	
63531	4SDM4/18	2,0	230/50	1299	123	113	106	98	85	64	36	195 €	
63533	4SD4/18	2,0	400/50	1229	123	113	106	98	85	64	36	185 €	
63542	4SDM4/24	3,0	230/50	1524	171	157	148	136	118	88	50	265 €	
					ΠΑΡΟΧΗ Q (m³/h)								
					0	1,8	3,6	7,2	9,0	10,8	12,6		
					ΜΑΝΟΜΕΤΡΙΚΟ Η (m)								
63536	4SD10/14	3,0	400/50	1283	86	83	79	70	62	51	36	265 €	
63537	4SD10/18	4,0	400/50	1517	111	107	101	90	79	65	46	279 €	
63544	4SD10/22	5,5	400/50	1688	136	131	124	110	97	79	57	359 €	

ΗΛΕΚΤΡΟΝΙΚΟΙ ΠΙΝΑΚΕΣ ΕΛΕΓΧΟΥ μονοφασικών και τριφασικών αντλιών αυτόματης και χειροκίνητης λειτουργίας με LCD οθόνη. Προστατεύουν τις αντλίες από:

- Υπέρταση
- Πτώση τάσης
- Υπερφόρτωση
- Έλλειψη νερού

Μονοφασικός πίνακας

49€ Κωδικός: 63589

(τιμή χωρίς πικνωτή)

Επιλέξτε πικνωτή ανάλογα με την ισχύ της αντλίας



230 Volt

ΠΥΚΝΩΤΕΣ

ΚΩΔΙΚ.	ΠΕΡΙΓΡΑΦΗ	ΤΙΜΗ
43536	35µF (1,0Hp)	5,00 €
43537	45µF (1,5Hp)	6,00 €
43538	50µF (2,0Hp)	7,00 €
43539	70µF (3,0Hp)	8,00 €

Αντλίες Συντριβανιών

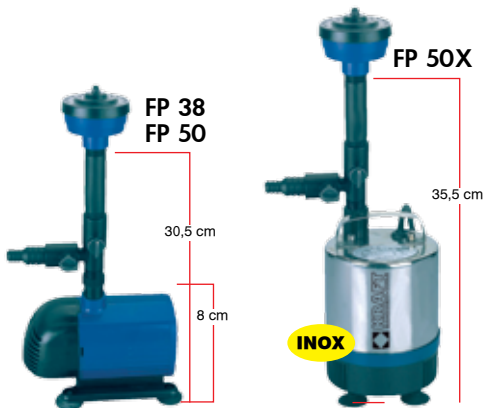

ΚΩΔΙΚΟΣ	43571	43572	43573 (INOX)
ΤΥΠΟΣ	FP 38	FP 50	FP 50X
ΙΣΧΥΣ	38 Watt	50 Watt	50 Watt
ΤΑΣΗ	230V / 50Hz	230V / 50Hz	230V / 50Hz
ΠΑΡΟΧΗ (max)	1500 lt/h	2000 lt/h	1750 lt/h
ΜΑΝΟΜΕΤΡΙΚΟ	2,0m (max)	2,5m (max)	2,6m (max)
ΒΥΘΙΣΗ ΑΝΤΛΙΑΣ	3m (max)	3m (max)	3m (max)
ΔΙΑΜ. ΣΩΛΗΝΑ	1/2"	1/2"	1/2"
ΚΑΛΩΔΙΟ	10 m	10 m	10 m
ΘΕΡΜΟΚΡ. ΝΕΡΟΥ (max)	35°C	35°C	35°C
ΤΙΜΗ	29€	31€	35€

Τριφασικός πίνακας



400 Volt

ΚΩΔΙΚ.	ΙΣΧΥΣ	ΤΙΜΗ
63590	0-3 kW	59 €
63591	4-7 kW	59 €

Ηλεκτρονικοί Ελεγκτές Πίεσης Νερού

(Χρησιμοποιούνται στις αντλίες αντί πιεστικού δοχείου)



27€

Κωδ.: 43544
BR-15

- Τάση 230V/50Hz
- Πίεση 1,5bar-3,5bar max. (ρυθμιζόμενη διαφορική πίεση)
- Θερμ. περιβαλλ. 60°C
- Βαθμός προστ. IP 65



29€

Κωδ.: 43545
WL-11

- Τάση 230V/50Hz
- Πίεση 1,2bar-3,5bar max.
- Θερμ. περιβαλλ. 60°C
- Βαθμός προστ. IP 65

Αισθητήρας έλλειψης νερού

Διακόπτει τη λειτουργία της αντλίας, προστατεύοντάς την από τη λειτουργία της εν κενώ, σε περίπτωση έλλειψης νερού.



12€

Κωδ.: 43548
HYWK 0402

- Τάση 230V/50Hz
- Πίεση λειτουργίας 0,6bar-6bar
- Μήκος καλωδίου 1,2m

Κλαδευτικό Αλυσοπρίονο Βενζίνης

115€ Κωδικός: 691026



ΜΗΚΟΣ ΛΑΜΑΣ	25 cm
ΚΥΒΙΣΜΟΣ	25,4 cm ³
ΙΣΧΥΣ	1,2 HP
ΑΛΥΣΙΔΑ	3/8" x 1,3 mm
ΟΔΗΓΟΙ ΑΛΥΣ.	40
ΔΙΑΣΤΑΣΕΙΣ ΣΥΣΚ.	32,5x25,5x25,5
ΒΑΡΟΣ (χωρίς λάμα & αλυσίδα)	3,25 kg

- > Καρμπουρατέρ **WALBRO**
- > Αλυσίδα και λάμα **OREGON**
- > Αντικραδασμική λαβή

Αλυσοπρίονο Βενζίνης Γενικής Χρήσης

135€ Κωδ.: 691008



ΚΙΝΗΤΗΡΑΣ	54,6 cc
ΜΗΚΟΣ ΛΑΜΑΣ	50 cm
ΙΣΧΥΣ	2,8 HP
ΑΛΥΣΙΔΑ	0,325" x 1,5 mm
ΟΔΗΓΟΙ ΑΛΥΣ.	78
ΒΑΡΟΣ	5,5 kg
(χωρίς λάμα & αλυσίδα)	

- > Καρμπουρατέρ **WALBRO**
- > Αλυσίδα και λάμα **OREGON**
- > Αντικραδασμική λαβή
- > Εύκολη εκκίνηση τεχνολογίας **easy on**

Ηλεκτρικό Αλυσοπρίονο

2400 Watt **75€** Κωδικός: 691041



Αντιολισθητική εργονομική λαβή

NEO

Τέντωμα αλυσίδας χωρίς χρήση εργαλείων

ΜΗΚΟΣ ΛΑΜΑΣ	45 cm
ΙΣΧΥΣ	2400 Watt
ΑΛΥΣΙΔΑ	3/8" x 1,3 mm
ΟΔΗΓΟΙ ΑΛΥΣ.	62
ΒΑΡΟΣ	4,6 kg

Τροχιστικό Αλυσίδας

39€ Κωδικός: 691010



- Μεγάλη εξοικονόμηση χρόνου τροχίσματος
- Αυτόματη μετακίνηση αλυσίδας (χωρίς χρήση μέγγενης)
- Μοτέρ: DC 85 Watt
- Στροφές: 5000 rpm
- Δίσκος: Ø 104x3,2 mm
- Βάρος Κ/Μ: 2,6/2,9 kg

Κονταροπρίονα

Ηλεκτρικό Κονταροπρίονο

75€ Κωδικός: 69227

- Ηλεκτρικό κονταροπρίονο 710 Watt
- Τηλεσκοπικός άξονας για πρόσβαση σε ψηλά σημεία
- Ρυθμιζόμενη κλίση κεφαλής 15°
- Αυτόματο σύστημα λίπανσης αλυσίδας

710 Watt

Ολικό μήκος 220 έως 320 cm

Ρυθμιζόμενη Κλίση Κεφαλής

Περιλαμβάνει:

- Ιμάντα ανάρτησης
- Κλειδί συναρμολόγησης
- Θήκη λάμας

ΙΣΧΥΣ	710 Watt
ΜΗΚΟΣ ΛΑΜΑΣ	20 cm
ΤΑΧΥΤΗΤΑ ΑΛΥΣΙΔΑΣ	10,8 m/sec
ΒΗΜΑ ΑΛΥΣΙΔΑΣ	3/8" x 1,3 mm
ΟΔΗΓΟΙ ΑΛΥΣΙΔΑΣ	36
ΟΛΙΚΟ ΜΗΚΟΣ	220 cm έως 320 cm
ΒΑΡΟΣ	5,3 kg
ΒΑΡΟΣ ΣΥΣΚ.	6 kg
ΔΙΑΣΤΑΣΕΙΣ ΣΥΣΚ.	11,5x20x150 cm

Βενζινοκίνητα Κονταροπρίονα Διαιρούμενα

115€ Κωδικός: 691038

33cc 1.4Hp

- Κινητήρας 33cc (1,4Hp)
- Διαιρούμενος άξονας
- Με προέκταση άξονα 100cm

+

Περιλαμβάνει:

- Προέκταση
- Ιμάντα ανάρτησης
- Κλειδί συναρμολόγησης
- Θήκη λάμας

ΜΗΚΟΣ ΛΑΜΑΣ	25 cm
ΙΣΧΥΣ	1,4 Hp
ΑΛΥΣΙΔΑ	3/8" x 1,3 mm
ΟΔΗΓΟΙ ΑΛΥΣΙΔΑΣ	39
ΒΑΡΟΣ ΚΟΝΤΑΡΟΠΡ.	6,8 kg
ΒΑΡΟΣ ΠΡΟΕΚΤΑΣΗΣ	0,95 kg
ΒΑΡΟΣ ΣΥΣΚΕΥΑΣΙΑΣ	9 kg
ΔΙΑΣΤΑΣΕΙΣ ΣΥΣΚ.	27x27x108 cm

139€ Κωδικός: 691035

52cc 3.0Hp

- Ισχυρός κινητήρας 52cc (3Hp)
- Διαιρούμενος άξονας
- Με προέκταση άξονα 100cm

+

Περιλαμβάνει:

- Προέκταση
- Ιμάντα ανάρτησης
- Κλειδί συναρμολόγησης
- Θήκη λάμας

ΜΗΚΟΣ ΛΑΜΑΣ	25 cm
ΙΣΧΥΣ	3 Hp
ΑΛΥΣΙΔΑ	3/8" x 1,3 mm
ΟΔΗΓΟΙ ΑΛΥΣΙΔΑΣ	39
ΒΑΡΟΣ ΚΟΝΤΑΡΟΠΡ.	7,3 kg
ΒΑΡΟΣ ΠΡΟΕΚΤΑΣΗΣ	0,95 kg
ΒΑΡΟΣ ΣΥΣΚΕΥΑΣΙΑΣ	10,9 kg
ΔΙΑΣΤΑΣΕΙΣ ΣΥΣΚ.	29x31x108 cm

Θαμνοκοπτικά Βενζίνης Ενιαίου Άξονα



115€

Κωδικός:
691024

52cc
3.0Hp

Αναμένεται
από
10/7/2018

ΚΥΒΙΣΜΟΣ	52 cm ³
ΙΣΧΥΣ	3,0 HP / 2,2 Kw
ΑΞΟΝΑΣ ΕΝΙΑΙΟΣ	Ø 28 mm
ΒΑΡΟΣ	7,9 kg
ΒΑΡΟΣ ΣΥΣΚ.	12 kg
ΔΙΑΣΤΑΣΕΙΣ ΣΥΣΚ.	29x29x186 cm



Περιλαμβάνει:

- Τρίφτερο δίσκο κοπής Ø 255 x 1,6 mm
- Κεφαλή μεσινέζας με νήμα κοπής
- Ιμάντα ανάρτησης 4 σημείων
- Κλειδιά συναρμολόγησης - συντήρησης
- Δοχείο ανάμιξης καυσίμου-λαδιού

139€

Κωδικός:
691023

62cc
3.0Hp

Αναμένεται
από
20/7/2018

ΚΥΒΙΣΜΟΣ	62 cm ³
ΙΣΧΥΣ	3,0 HP / 2,2 Kw
ΑΞΟΝΑΣ ΕΝΙΑΙΟΣ	Ø 28 mm
ΒΑΡΟΣ	8,2 kg
ΒΑΡΟΣ ΣΥΣΚ.	11 kg
ΔΙΑΣΤΑΣΕΙΣ ΣΥΣΚ.	29,5x30x182 cm



Περιλαμβάνει:

- Τρίφτερο δίσκο κοπής Ø 255 x 1,6 mm
- Κεφαλή μεσινέζας με νήμα κοπής
- Ιμάντα ανάρτησης 4 σημείων
- Κλειδιά συναρμολόγησης - συντήρησης
- Δοχείο ανάμιξης καυσίμου-λαδιού

Θαμνοκοπτικά Βενζίνης Διαιρούμενου Άξονα



119€

Κωδικός:
691033

52cc
3.0Hp

ΚΥΒΙΣΜΟΣ	52 cm ³
ΙΣΧΥΣ	3,0 HP / 2,2 Kw
ΑΞΟΝΑΣ ΔΙΑΙΡΟΥΜ.	Ø 26mm
ΒΑΡΟΣ	7,9 kg
ΒΑΡΟΣ ΣΥΣΚ.	12 kg
ΔΙΑΣΤΑΣΕΙΣ ΣΥΣΚ.	29x31x108



Με διαιρούμενο άξονα για ευκολία στη μεταφορά και την αποθήκευση

Περιλαμβάνει:

- Τρίφτερο δίσκο κοπής Ø 255 x 1,6 mm
- Κεφαλή μεσινέζας με νήμα κοπής
- Ιμάντα ανάρτησης 4 σημείων
- Κλειδιά συναρμολόγησης - συντήρησης
- Δοχείο ανάμιξης καυσίμου-λαδιού

145€

Κωδικός:
691037

62cc
3.0Hp

ΚΥΒΙΣΜΟΣ	62 cm ³
ΙΣΧΥΣ	3,0 HP / 2,2 Kw
ΑΞΟΝΑΣ ΔΙΑΙΡΟΥΜ.	Ø 26mm
ΒΑΡΟΣ	8,2 kg
ΒΑΡΟΣ ΣΥΣΚ.	11 kg
ΔΙΑΣΤΑΣΕΙΣ ΣΥΣΚ.	30x30x109 cm



Με διαιρούμενο άξονα για ευκολία στη μεταφορά και την αποθήκευση

Περιλαμβάνει:

- Τρίφτερο δίσκο κοπής Ø 255 x 1,6 mm
- Κεφαλή μεσινέζας με νήμα κοπής
- Ιμάντα ανάρτησης 4 σημείων
- Κλειδιά συναρμολόγησης - συντήρησης
- Δοχείο ανάμιξης καυσίμου-λαδιού

Ηλεκτρικό

1200 Watt

Συμπεριλαμβάνει:

- Βασικό Μηχάνημα ισχύος 1200 Watt
- Εξάρτημα Κονταροπρίονο
- Εξάρτημα Θαμνοκοπτικό
- Εξάρτημα Ψαλίδι Μπορντούρας
- Προέκταση 100 cm
- 3φτερο δίσκο Ø255mm & κεφαλή μεσινέζας
- Ιμάντα ανάρτησης



Μήκος 110 cm
Βάρος 1,125 kg

Διαστάσεις συσκ.: 22x33x109 cm
Βάρος συσκ.: 12 kg

145€
Κωδικός: 691009



ΕΞΑΡΤΗΜΑ ΚΟΝΤΑΡΟ-ΠΡΙΟΝΟ
Βάρος: 1,125kg
Μήκος: 110cm

ΠΡΟΕΚΤΑΣΗ ΚΟΝΤΑΡΟ-ΠΡΙΟΝΟΥ
Βάρος: 0,9kg
Μήκος: 100cm

ΕΞΑΡΤΗΜΑ ΘΑΜΝΟΚΟΠΤΙΚΟ
Βάρος: 1,275kg
Μήκος: 85cm

ΕΞΑΡΤΗΜΑ ΨΑΛΙΔΙ ΜΠΟΡΝΤΟΥΡΑΣ
Βάρος: 2,23kg
Μήκος: 135cm

Βενζινοκίνητο 3 σε 1

52cc

Συμπεριλαμβάνει:

- Βασικό Μηχάνημα 52cc
- Εξάρτημα Κονταροπρίονο
- Εξάρτημα Θαμνοκοπτικό
- Προέκταση 100 cm
- 3φτερο δίσκο Ø255mm & κεφαλή μεσινέζας
- Ιμάντα ανάρτησης



Μήκος 100 cm
Βάρος 5,9 kg

Διαστάσεις συσκ.: 28,5x31,5x108 cm
Βάρος συσκ.: 13 kg

165€
Κωδικός: 691034



ΕΞΑΡΤΗΜΑ ΚΟΝΤΑΡΟ-ΠΡΙΟΝΟ
Βάρος: 1,5kg
Μήκος: 85cm

ΕΞΑΡΤΗΜΑ ΘΑΜΝΟΚΟΠΤΙΚΟ
Βάρος: 1,9kg
Μήκος: 85cm

ΠΡΟΕΚΤΑΣΗ ΚΟΝΤΑΡΟ-ΠΡΙΟΝΟΥ
Βάρος: 0,95kg
Μήκος: 100cm

Βενζινοκίνητο 4 σε 1

52cc

Συμπεριλαμβάνει:

- Βασικό Μηχάνημα 52cc
- Εξάρτημα Κονταροπρίονο
- Εξάρτημα Θαμνοκοπτικό
- Εξάρτημα Ψαλίδι Μπορντούρας
- Προέκταση 100 cm
- 3φτερο δίσκο Ø255mm & κεφαλή μεσινέζας
- Ιμάντα ανάρτησης



Μήκος 100 cm
Βάρος 5,9 kg

Διαστάσεις συσκ.: 30x30x108 cm
Βάρος συσκ.: 15 kg

195€
Κωδικός: 691039



ΕΞΑΡΤΗΜΑ ΚΟΝΤΑΡΟ-ΠΡΙΟΝΟ
Βάρος: 1,5kg
Μήκος: 85cm

ΕΞΑΡΤΗΜΑ ΘΑΜΝΟΚΟΠΤΙΚΟ
Βάρος: 1,9kg
Μήκος: 85cm

ΠΡΟΕΚΤΑΣΗ ΚΟΝΤΑΡΟ-ΠΡΙΟΝΟΥ
Βάρος: 0,95kg
Μήκος: 100cm

ΕΞΑΡΤΗΜΑ ΨΑΛΙΔΙ ΜΠΟΡΝΤΟΥΡΑΣ
Βάρος: 2,23kg
Μήκος: 135cm

Ηλεκτρικά Θαμνοκοπτικά

49€ Κωδικός: 691032

650 Watt Πλάτος κοπής 290mm

- 1 Μοτέρ 650 Watt
- 2 Τηλεσκοπικός άξονας
- 3 Περιστρεφόμενη κεφαλή κοπής

Διαστάσεις συσκ.: 12x25x95 cm
Βάρος συσκ.: 4 kg



Περιλαμβάνει:

- Κεφαλή μεσινέζας με νήμα κοπής
- Μεταλλικό αποστάτη για τοίχους & φράχτες

89€ Κωδικός: 69218

1400 Watt Πλάτος κοπής 420mm

- 1 Ισχυρό μοτέρ (1400W) και σύστημα ομαλής εκκίνησης (Soft Start)
- 2 Διαιρούμενος άξονας
- 3 Πρακτική ασύμμετρη χειρολαβή "τιμόνι ποδηλάτου"

Διαστάσεις συσκ.: 11x23x100 cm
Βάρος συσκ.: 7 kg



Περιλαμβάνει:

- Δίσκο κοπής
- Κεφαλή μεσινέζας με νήμα κοπής
- Ιμάντα ανάρτησης

Ηλεκτρικές Μηχανές Γκαζόν

65€

Κωδικός:
691030

- Ισχύς 1300 Watt
- Πλάτος κοπής: 33 cm
- Ρυθμιζόμενη κοπή 20/30/40/50/60/70 mm (κεντρική ρύθμιση με μοχλό)
- Χωρητικότητα κάδου 35 lt.
 - Βάρος Κ/Μ: 9/10,5 kg
 - Διαστάσεις συσκ: 630x380x630 mm

**1300
Watt**

115€

Κωδικός:
691031

- Ισχύς 1800 Watt
- Πλάτος κοπής: 40 cm
- Ρυθμιζόμενη κοπή 20/30/40/50/60/70 mm (κεντρική ρύθμιση με μοχλό)
 - Χωρητικότητα κάδου 50 lt.
 - Βάρος Κ/Μ: 13/14,5 kg
 - Διαστάσεις συσκ: 735x455x370 mm

**1800
Watt**

135€

Κωδικός:
691022

Ενισχυμένο μοτέρ τύπου Induction (χωρίς καρβονάκια) μειωμένου θορύβου

- Ισχύς 1800 Watt
- Πλάτος κοπής: 42 cm
- Ρυθμιζόμενη κοπή 25/35/45/55/75 mm (κεντρική ρύθμιση με μοχλό)
 - Χωρητικότητα κάδου 40 lt.
 - Βάρος Κ/Μ: 20/22,5 kg
 - Διαστάσεις συσκ: 790x530x390 mm

**1800
Watt**



Βενζινοκίνητες Μηχανές Γκαζόν

169€

Κωδικός:
691027 **3 σε 1**

- Κυβισμός: 99cc OHV
- Πλάτος κοπής: 420mm
- Μεταλλικό σασί
- Ρυθμιζόμενη κοπή 25 έως 75 mm (κεντρική ρύθμιση με μοχλό)
- Χωρητικότητα κάδου 40 Lt.
- Βάρος Κ/Μ: 23/26kg
- Διαστάσεις συσκ: 720x520x440mm

1. Συλλογή σε κάδο
2. Κοπή σε χορτολίπασμα (mulching)
3. Εξαγωγή και εναπόθεση στη διαδρομή κοπής

229€

Κωδικός:
691028 **4 σε 1**

- Κυβισμός: 139cc OHV
- Πλάτος κοπής: 457mm
- Μεταλλικό σασί
- Ρυθμιζόμενη κοπή 25 έως 75 mm (κεντρική ρύθμιση με μοχλό)
- Χωρητικότητα κάδου 65 Lt.
- Βάρος Κ/Μ: 33.4/36.5kg
- Διαστάσεις συσκ: 740x570x485mm

1. Συλλογή σε κάδο
2. Κοπή σε χορτολίπασμα (mulching)
3. Εξαγωγή και εναπόθεση στη διαδρομή κοπής
4. Πλευρική εξαγωγή

289€

Κωδικός:
691029 **4 σε 1
Αυτοκινούμενη**

- Κυβισμός: 173cc OHV
- Πλάτος κοπής: 508mm
- Μεταλλικό σασί
- Ρυθμιζόμενη κοπή 25 έως 75 mm (κεντρική ρύθμιση με μοχλό)
- Χωρητικότητα κάδου 65 Lt.
- Βάρος Κ/Μ: 37.4/40.1kg
- Διαστάσεις συσκ: 830x570x485mm

1. Συλλογή σε κάδο
2. Κοπή σε χορτολίπασμα (mulching)
3. Εξαγωγή και εναπόθεση στη διαδρομή κοπής
4. Πλευρική εξαγωγή



Ηλεκτρικά

600 Watt

49€

Κωδικός: 69228

- 600 Watt
- Μήκος λάμας 61 cm
- Άνοιγμα δοντιών 16mm
- Βάρος 3,1 kg

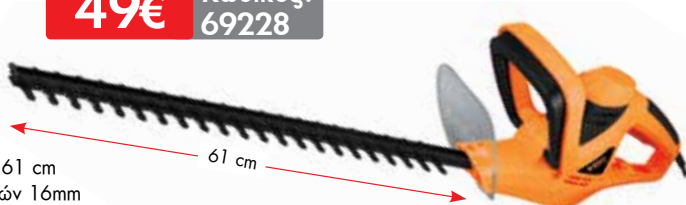

600 Watt

59€

Κωδικός: 69229

- 600 Watt
- Μήκος λάμας 61 cm
- Λάμα κοπής Laser cut
- Ρυθμιζόμενη χειρολαβή
- Άνοιγμα δοντιών 24mm
- Βάρος 3,8 kg

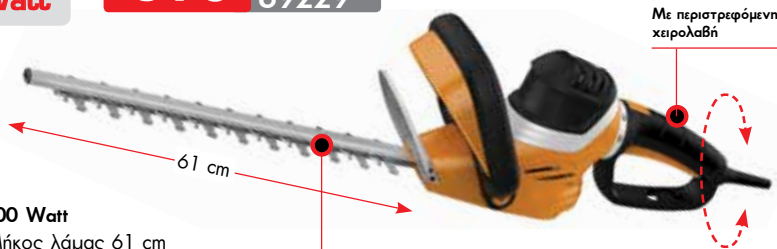

Με περιστρεφόμενη χειρολαβή

Λάμα κοπής Laser cut

Βενζινοκίνητο

129€

Κωδικός: 691015

- Κυβισμός 25,4 cm³ • Ισχύς 1,2 HP
- Μήκος λάμας 61 cm • Ντεπόζιτο 0,6 Lt.
- Ικανότητα κοπής 28 mm • Βάρος 7 kg



Με περιστρεφόμενη χειρολαβή +/- 90°

Ηλεκτρικό - Τηλεσκοπικό

710 Watt

85€

Κωδικός: 69233

- Εργονομικό
- Ρύθμιση κεφαλής δεξιά-αριστερά (+90° /-90°) πάνω-κάτω (0°-100°)
- Αφαιρούμενη τηλεσκοπική προέκταση - λαβή (145-290 cm)
- Μήκος λάμας 510 mm
- Άνοιγμα δοντιών 27 mm
- Βάρος 5 kg



Ρύθμιση κεφαλής Αριστερά - Δεξιά +/-90° Πάνω - Κάτω 0°-100°

Ολικό Μήκος 145-290cm

Αφαιρούμενη τηλεσκοπική προέκταση - λαβή



Δυνατότητα ρύθμισης για κάθετη κοπή



Βιοθρυμματιστές (Τεμαχιστές κλαδιών)



139€ Κωδικός: 69258

- Μοτέρ 2500 Watt
- Μέγιστο πάχος κοπής: 40 mm
- Δοχείο συλλογής: 50 Lt.
- Βάρος: 14,4 kg



189€ Κωδικός: 69259

Κοπή με γρανάζια (αυτοπρόωθηση κλαδιών) Χαμηλού Θορύβου



- Μοτέρ 2800 Watt
- Μέγιστο πάχος κοπής: 44 mm
- Δοχείο συλλογής: 60 Lt.
- Βάρος: 18 Kg

Ηλεκτρικός Φυσητήρας - Αναρροφητήρας

45€

Κωδικός:
69234

**3000
Watt**



- Ισχύς 3000 Watt
- Πτυσσόμενος σωλήνας αναρρόφησης με τροχούς
- Σάκος συλλογής: 45 lt.
- Βάρος Κ/Μ: 3,3/4 kg

Βενζινοκίνητοι Φυσητήρες

109€

Κωδικός:
691040

NEO

- Κινητήρας 26cc
- Ισχύς 1Hp
- Στροφές κινητήρα 8000 rpm
- Ταχύτητα αέρα 252 km/h
- Όγκος/Ροή 10 m³/min
- Βάρος 4,2 kg



119€

Κωδικός:
691003

- Κινητήρας 25,4cc
- Ισχύς 1Hp
- Στροφές κινητήρα 2800 rpm (Max. 7500 rpm)
- Ταχύτητα αέρα 215/325 km/h
- Όγκος/Ροή 12 m³/min
- Βάρος 4,5 kg



Βενζινοκίνητος Φυσητήρας-Αναρροφητήρας

149€

Κωδικός:
691036

Heavy Duty

- Κινητήρας 25,4cc
- Ισχύς 1Hp
- Στροφές κινητήρα 3000 rpm (Max. 9000 rpm)
- Ταχύτητα αέρα 225 km/h
- Όγκος/Ροή 10 m³/min
- Βάρος 4,7 kg



Χρήση και ως
αναρροφητήρας



Ηλεκτρικό Σκαπτικό

**1000
Watt**

79€

Κωδικός:
691011

- 365mm πλάτος εργασίας
- Αριθμός μαχαιριών 8+8 (2+2 σετ μαχαιριών)
- Βάρος: 7,7 kg

Βενζινοκίνητο Σκαπτικό Κάθετου Άξονα

219€ Κωδικός:
691004

- 4-χρονος κινητήρας 139cc
- 1 ταχύτητα εμπρός
- Πλάτος εργασίας 36cm
- Αριθμός μαχαιριών 8+8 (2+2 σειρές μαχαιριών)
- Μετάδοση κίνησης με ιμάντα
- Τροχό μεταφοράς
- Βάρος (Κ/Μ): 33/35 kg

Βενζινοκίνητο Σκαπτικό με Ιμάντα & Ταμπακιέρα

359€ Κωδικός:
691007

- 4-χρονος αερόψυκτος 196cc
- 2 ταχύτητες (1 εμπρός - 1 πίσω)
- Πλάτος εργασίας max. 75cm
- Αριθμός μαχαιριών 12+12 (3+3 σειρές μαχαιριών)
- Μετάδοση κίνησης ιμάντας + ταμπακιέρα
- 2 τροχοί μεταφοράς
- Βάρος (Κ/Μ): 53/58 kg

Βενζινοκίνητο Σκαπτικό με Κορώνα-Πηνίο

559€ Κωδικός:
69262

- 4-χρονος κινητήρας 208cc
- Φίλτρο αέρα σε λάδι
- 3 ταχύτητες (2 εμπρός & 1 όπισθεν)
- Πλάτος εργασίας 86cm
- Πλήρως ρυθμιζόμενο τιμόνι (πάνω-κάτω, δεξιά-αριστερά) (οριζόντια & κατακόρυφη ρύθμιση)
- Αριθμός μαχαιριών 12+12
- Με κιβώτιο ταχυτήτων και μετάδοση κίνησης με κορώνα - πηνίο
- Τροχό: Ø45cm
- Βάρος: 106 kg

- Με κιβώτιο ταχυτήτων και μετάδοση κίνησης με κορώνα - πηνίο
- Με κάλυμμα & προβολέα

Με πλήρες σετ μαχαιριών και ρόδες μεταφοράς Ø45cm

Πετρελαιοκίνητο Σκαπτικό

1.150€ Κωδικός:
69263

- Κινητήρας Diesel 406cc
- Φίλτρο αέρα σε λάδι
- Με μίζα & μπαταρία
- 3 ταχύτητες (2 εμπρός & 1 όπισθεν)
- Πλάτος εργασίας 135cm
- Πλήρως ρυθμιζόμενο τιμόνι (πάνω-κάτω, δεξιά-αριστερά)
- Αριθμός μαχαιριών 16+16
- Με κιβώτιο ταχυτήτων και μετάδοση κίνησης με κορώνα - πηνίο
- Μεταλλικό κάλυμμα με προβολείς
- Ρόδες μεταφοράς
- Βάρος: 188 kg

- Μίζα & μπαταρία
- Κάλυμμα μεταλλικό με 2 προβολείς

Με πλήρες σετ μαχαιριών και ρόδες μεταφοράς Ø60cm



145€

Κωδικός:
69206

Κυβισμός 52cc
Ντεπόζιτο 0,98Lt.
Βάρος Κ/Μ 8,3/9,8kg

ΣΗΜΕΙΩΣΗ: Στην τιμή της τριβέλας δεν περιλαμβάνεται αρίδα και προέκταση αρίδας.



175€

Κωδικός:
691017

Κυβισμός 62cc
Ντεπόζιτο 1,2Lt.
Βάρος Κ/Μ 11,5/12,5kg

ΣΗΜΕΙΩΣΗ: Στην τιμή της τριβέλας δεν περιλαμβάνεται αρίδα και προέκταση αρίδας.



ΑΡΙΔΕΣ

ΚΩΔΙΚ.	ΤΥΠΟΣ	ΤΙΜΗ
69288	∅ 100x730mm	20 €
69289	∅ 150x730mm	25 €
69279	∅ 200x730mm	35 €
69270	∅ 250x730mm	45 €
69271	∅ 300x730mm	55 €

ΠΡΟΕΚΤΑΣΗ
350mm

ΚΩΔΙΚΟΣ 69278
ΤΙΜΗ 10 €

Ψεκαστήρας Πλάτης Βενζινοκίνητος



119€ Κωδικός:
691025

- Κινητήρας 25,4 cc
- **Αντλία ψεκασμού:** Κεφαλή: μηρούζινη Παροχή: 6 Lt./min Πίεση max.: 25 bar
- **Δοχείο** χωρητικότητα: 25 Lt. Συνοδεύεται με αυλό μήκους 90 cm Βάρος: 8 kg Διαστάσεις συσκ.: 400x340x650 mm

Νεφελοψεκαστήρας Βενζινοκίνητος



119€ Κωδικός:
691001

- Κινητήρας 42 cc
- Δοχείο 16 Lt.
- Εμβέλεια ψεκασμού έως 12 m
- Βάρος 11 kg

Ψεκαστήρες Προπίεσης



1 Lt.

3,50€

Κωδικός:
621201



1.5 Lt.

4,00€

Κωδικός:
621202



5 Lt.

11,50€

Κωδικός:
621205



8 Lt.

13€

Κωδικός:
621206

Ψεκαστήρας Προπίεσης 16Lt.



16 Lt.

27€

Κωδικός:
621209

- Αντλία υψηλής απόδοσης με μεγάλο θάλαμο αέρα
- Μεγάλο άνοιγμα πλήρωσης με φίλτρο
- Εύκολη συντήρηση και καθαρισμός
- Χρήση για δεξιοχειρες ή αριστεροχειρες

Ψεκαστήρας Μπαταρίας Λιθίου



79€

Κωδικός:
621214

16 Lt.

Μπαταρίας
Λιθίου
10,8V

- Επαναφορτιζόμενος Ψεκαστήρας Μπαταρίας Λιθίου
- Τηλεσκοπικός αυλός ψεκασμού
- Ενισχυμένος και ρυθμιζόμενος ιμάντας ανάρτησης με επιπρόσθετο ιμάντα μέσης για μεγαλύτερη σταθερότητα
- Μία μπαταρία 10,8V - 2.5Ah
- Προστατευτικό μαξιλαράκι πλάτης
- Ένδειξη μπαταρίας

Επιπλέον μπαταρία (προαιρετικά)
ΚΩΔ.: 621247 ΤΙΜΗ: 15€

UNIVERSAL FIX LINE ΑΛΟΥΜΙΝΙΟΥ



5,00€ Κωδικός: 69382

UNIVERSAL FIX LINE ΑΛΟΥΜΙΝΙΟΥ



6,50€ Κωδικός: 69381

4 ΕΞΟΔΩΝ



9,50€ Κωδικός: 69398

✓ ΑΥΤΟΜΑΤΗ (γέμισμα χωρίς άνοιγμα) ✓ ΜΕ ΜΕΤΑΛΛΙΚΟ ΔΙΣΚΟ



10€ Κωδικός: 69384

UNIVERSAL ΣΩΜΑ ΑΛΟΥΜΙΝΙΟΥ



16€ Κωδικός: 69380

ECO

- Για ελαφριά χρήση



ΚΩΔΙΚΟΣ	Ø (mm)	ΜΗΚΟΣ	ΤΙΜΗ
69350	1,30	15 m	0,70 €
69351	1,65	15 m	1,00 €
69352	2,00	15 m	1,30 €

TWIST "PRO SILENT"

- Ελικοειδής (στριφτή)
- Χαμηλού θορύβου
- Για επαγγελματική χρήση



ΚΩΔΙΚΟΣ	Ø (mm)	ΜΗΚΟΣ	ΤΙΜΗ
69372	2,40	15 m	1,90 €
69374	3,00	15 m	2,70 €
69375	2,40	87 (450gr)	9,00 €
69377	3,00	56 (450gr)	9,00 €
69378	3,50	41 (450gr)	9,00 €
69379	4,00	32 (450gr)	9,00 €
69371	4,00	95 (1,35gr)	26,00 €

TWIST "D- TWIST"

- Τετράγωνη ελικοειδής
- Με ενισχυμένο πυρήνα
- Χαμηλού θορύβου
- Για επαγγελματική χρήση και μεγάλη απόδοση κοπής



ΚΩΔΙΚΟΣ	Ø (mm)	ΜΗΚΟΣ	ΤΙΜΗ
69343	3,00	15 m	2,80 €
69344	3,00	56 (450gr)	9,70 €
69345	3,50	41 (450gr)	9,70 €
69346	4,00	32 (450gr)	9,70 €
69347	3,00	168 (1,35gr)	28,80 €
69349	4,00	95 (1,35gr)	28,80 €

SQUARE "ALU"

- Τετράγωνη αλουμινίου
- Ενισχυμένη με αλουμίνιο για ακόμη μεγαλύτερη απόδοση και διάρκεια ζωής



ΚΩΔΙΚΟΣ	Ø (mm)	ΜΗΚΟΣ	ΤΙΜΗ
69335	3,00	15 m	2,90 €
69336	3,00	51 (450gr)	9,60 €
69337	3,50	38 (450gr)	9,60 €
69338	4,00	29 (450gr)	9,60 €

SAW LINE

- Πριονωτό σχήμα χωρίς πυρήνα
- Χαμηλού θορύβου
- Ιδιαίτερα ανθεκτική



ΚΩΔΙΚΟΣ	Ø (mm)	ΜΗΚΟΣ	ΤΙΜΗ
693401	3,00	15 m	2,80 €
693402	3,00	50 m (450gr)	10,50 €
693403	3,50	37 m (450gr)	10,50 €
693404	4,00	27 m (450gr)	10,50 €
693405	4,00	85 m (1,35kg)	28,50 €



Σε τεμάχια των 42 cm

ΚΩΔΙΚΟΣ	Ø (mm)	ΜΗΚΟΣ	ΤΙΜΗ
693410	3,50	20 x 0,42 m	3,30 €
693411	4,00	15 x 0,42 m	3,30 €



ROUND "PRO"

- Επαγγελματική σειρά
- Ζηλασία απόδοση κοπής σε σχέση με την σειρά ECO



ΚΩΔΙΚΟΣ	Ø (mm)	ΜΗΚΟΣ	ΤΙΜΗ
69357	2,40	15 m	1,70 €
69359	3,00	15 m	2,50 €
69360	2,40	87 (450gr)	8,00 €
69362	3,00	56 (450gr)	8,00 €
69363	3,50	41 (450gr)	8,00 €
69364	4,00	32 (450gr)	8,00 €

TWIST "TRI-TWIST"

- Ελικοειδής (στριφτή) με ενισχυμένο πυρήνα
- Χαμηλού θορύβου
- Ιδιαίτερα ανθεκτική



ΚΩΔΙΚΟΣ	Ø (mm)	ΜΗΚΟΣ	ΤΙΜΗ
69353	3,00	15 m (450gr)	10,40 €
69354	3,50	36 m (450gr)	10,40 €
69355	4,00	28 m (450gr)	10,40 €

D-STAR

- Αστροειδής χωρίς πυρήνα
- Χαμηλού θορύβου
- Ιδιαίτερα ανθεκτική



ΚΩΔΙΚΟΣ	Ø (mm)	ΜΗΚΟΣ	ΤΙΜΗ
693407	3,00	74 m (450gr)	9,50 €
693408	3,50	55 m (450gr)	9,50 €
693409	4,00	42 m (450gr)	9,50 €

SQUARE "D-CUT"

- Τετράγωνη με ενισχυμένο πυρήνα
- Υψηλής ποιότητας πρώτες ύλες
- Ανθεκτική, μεγάλης αντοχής για υψηλές αποδόσεις



ΚΩΔΙΚΟΣ	Ø (mm)	ΜΗΚΟΣ	ΤΙΜΗ
69325	3,00	15 m	3,30 €
69326	3,00	47 (450gr)	10,00 €
69327	3,50	35 (450gr)	10,00 €
69328	4,00	27 (450gr)	10,00 €
69329	3,00	142 (1,35gr)	28,80 €
69331	4,00	81 (1,35gr)	28,80 €

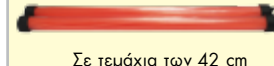

Σε τεμάχια των 42 cm

ΚΩΔΙΚΟΣ	Ø (mm)	ΜΗΚΟΣ	ΤΙΜΗ
69333	3,50	20 x 0,42 m	2,60 €
69334	4,00	15 x 0,42 m	2,60 €

Λάστιχα Νερού για Κήπο - Εξαρτήματα



(Made in Italy)

ΚΩΔΙΚΟΣ	Ø	ΜΗΚΟΣ	ΤΙΜΗ ΡΟΛΟΥ
621001	1/2"	15m	5,50 €
621002	1/2"	25m	9,00 €
621003	1/2"	50m	17,50 €
621004	5/8"	15m	7,00 €
621005	5/8"	25m	12,00 €
621006	5/8"	50m	23,00 €
621007	3/4"	25m	18,50 €
621008	3/4"	50m	36,50 €
621009	1"	25m	34,00 €
621010	1"	50m	64,00 €

TENATEX

- 4 επιστρώσεων



(Made in Italy)

ΚΩΔΙΚΟΣ	Ø	ΜΗΚΟΣ	ΤΙΜΗ ΡΟΛΟΥ
621011	1/2"	15m	9,50 €
621012	1/2"	25m	15,50 €
621013	1/2"	50m	30,00 €
621014	5/8"	15m	11,50 €
621015	5/8"	25m	19,00 €
621016	5/8"	50m	38,00 €
621017	3/4"	25m	26,00 €
621018	3/4"	50m	51,00 €
621019	1"	25m	45,00 €
621020	1"	50m	90,00 €

SPRING (ασύστροφος)

- 6 επιστρώσεων • Ειδικό πλέγμα αντίστροφο για να μην συστέφεται και τσακίζει όπως οι απλοί σωλήνες

Εξαρτήματα Κήπου

ΣΩΛΗΝΑΣ ΣΠΙΡΑΛ 15m ΜΕ ΠΙΣΤΟΛΙ & ΤΑΧΥΣΥΝΔΕΣΜΟ

16€ Κωδικός: 69308

ΠΙΣΤΟΛΙ ΕΚΤΟΞΕΥΣΗΣ ΝΕΡΟΥ 7 ΤΥΠΩΝ

4,30€ Κωδικός: 692131

Με 7 προκαθορισμένους τρόπους εκτόξευσης νερού



ΠΙΣΤΟΛΙ ΕΚΤΟΞΕΥΣΗΣ ΝΕΡΟΥ

4,30€ Κωδικός: 692130

Με ρυθμιζόμενο ακροφύσιο για διαφορετικούς τρόπους εκτόξευσης νερού



ΣΕΤ ΑΝΤΑΠΟΡΑΣ ΒΡΥΣΗΣ 1/2" & 3/4" & ΤΑΧΥΣΥΝΔΕΣΜΟΣ ΓΙΑ ΛΑΣΤΙΧΟ 1/2"

1,30€ Κωδικός: 692132



Ανοξείδωτα Δοχεία - Δεξαμενές

Made in Italy by Sansone SRL for UNIMAC S.A.

Ανοξείδωτα δοχεία (Inox) με βιδωτό καπάκι



*Σημείωση: Για το κόστος μεταφορικών παρακαλούμε επικοινωνείτε με το κατάστημα πώλησης

48€ Κωδ.: 693165

Λι. Ø ΔΟΧΕΙΟΥ ΥΨΟΣ Ø ΥΠΟΔ. ΚΡΟΥΝΟΥ

53€ Κωδ.: 693166

20 210 mm 405 mm 1/2"

58€ Κωδ.: 693167

30 370 mm 360 mm 1/2"

76€ Κωδ.: 693168

50 370 mm 560 mm 1/2"

84€ Κωδ.: 693169

75 460 mm 550 mm 1/2"

100 460 mm 690 mm 1/2"

ΚΑΡΟΥΛΙ ΤΟΙΧΟΥ-ΕΔΑΦΟΥΣ ΜΕ ΛΑΣΤΙΧΟ 15m



25€ Κωδικός: 69305

ΤΡΟΧΗΛΑΤΟ ΚΑΡΟΥΛΙ ΜΕ ΛΑΣΤΙΧΟ 15m



19€ Κωδικός: 69302

Ανοξείδωτες δεξαμενές (Inox) με καπάκι τύπου κατασρόλας



*Σημείωση: Για το κόστος μεταφορικών παρακαλούμε επικοινωνείτε με το κατάστημα πώλησης

51€ Κωδ.: 693170

Λι. ΠΡΕΣΣΑΡΙΣΤΟ Ή ΚΟΛΛΗΤΟ Ø ΔΟΧΕΙΟΥ ΥΨΟΣ Ø ΥΠΟΔ. ΚΡΟΥΝΟΥ

58€ Κωδ.: 693171

50 ΠΡΕΣΣΑΡΙΣΤΟ 450 mm 360 mm 1/2"

68€ Κωδ.: 693172

80 ΠΡΕΣΣΑΡΙΣΤΟ 450 mm 520 mm 1/2"

82€ Κωδ.: 693175

100 ΠΡΕΣΣΑΡΙΣΤΟ 470 mm 580 mm 1/2"

89€ Κωδ.: 693173

100 ΚΟΛΛΗΤΟ 470 mm 580 mm 1/2"

104€ Κωδ.: 693176

150 ΠΡΕΣΣΑΡΙΣΤΟ 550 mm 660 mm 1/2"

110€ Κωδ.: 693174

150 ΚΟΛΛΗΤΟ 550 mm 660 mm 1/2"

126€ Κωδ.: 693177

200 ΠΡΕΣΣΑΡΙΣΤΟ 580 mm 780 mm 3/4"

158€ Κωδ.: 693178

200 ΚΟΛΛΗΤΟ 580 mm 780 mm 3/4"

220€ Κωδ.: 693179

300 ΚΟΛΛΗΤΟ 640 mm 940 mm 3/4"

500 ΚΟΛΛΗΤΟ 740 mm 1170 mm 1"

Βάσεις για δοχεία



* Όλες οι βάσεις είναι γαλβανιζέ και έχουν ύψος 33cm

ΚΩΔΙΚΟΣ	ΠΑ ΔΟΧΕΙΑ	ΤΙΜΗ
693121	έως Ø 300	13,00 €
693122	έως Ø 380	14,00 €
693124	έως Ø 480	14,50 €
693125	έως Ø 560	15,00 €
693126	έως Ø 590	16,00 €
693127	έως Ø 650	17,00 €
693128	έως Ø 750	18,00 €

Φορτιστές Μπαταριών Κατάλληλοι για μπαταρίες μολύβδου



max. 6Amp

max. 20Amp

max. 27Amp



ΚΩΔΙΚΟΣ	65638	65636	65637
ΤΥΠΟΣ	CG-1106S	DFC-20P	DFC-30P
ΤΑΣΗ ΦΟΡΤΙΣΗΣ (V)	6/12	12/24	12/24
ΙΣΧΥΣ (Watt)	100	450	700
ΡΕΥΜΑ ΦΟΡΤΙΣΗΣ (A)	6	20	27
ΡΕΥΜΑ ΦΟΡΤΙΣΗΣ EN 60335 (A)	4	8(12V) / 12(24V)	15(12V) / 20(24V)
ΦΟΡΤΙΣΗ ΜΠΑΤΑΡΙΑΣ ΧΩΡΗΤ. (Ah)	50	100	150
ΔΙΑΣΤΑΣΕΙΣ (Π x Μ x Υ) (cm)	17.5x9.5x19	24x21x21	28.5x26.5x22.5
ΒΑΡΟΣ (kg)	1,7	5,7	7,7
ΤΙΜΗ	25€	49€	75€

Φορτιστές - Εκκινητές Μπαταριών Κατάλληλοι για μπαταρίες μολύβδου



ΚΩΔΙΚΟΣ	65639	65635	65615
ΤΥΠΟΣ	CT-70S	CF-400	CF-600
ΤΑΣΗ ΦΟΡΤΙΣΗΣ / ΕΚΚΙΝΗΣΗΣ (V)	12/24	12/24	12/24
ΙΣΧΥΣ (Watt)	1300	1100	1500
ΡΕΥΜΑ ΦΟΡΤΙΣΗΣ (A)	38	35	45
ΡΕΥΜΑ ΕΚΚΙΝΗΣΗΣ (A) (12V/24V)	200	300	500
ΦΟΡΤΙΣΗ ΜΠΑΤΑΡΙΑΣ ΧΩΡΗΤ. (Ah)	500	450	750
ΔΙΑΣΤΑΣΕΙΣ (Π x Μ x Υ) (cm)	31.5x31.5x26	31x26x60	32x28x69
ΒΑΡΟΣ (kg)	9.5	19	22
ΤΙΜΗ	129€	189€	239€

Αυτόματι Ηλεκτρονικοί Φορτιστές Μπαταριών



Ηλεκτρονικοί φορτιστές με ενσωματωμένο μικροεπεξεργαστή διάγνωσης των αναγκών της μπαταρίας και επιλογή του κατάλληλου τρόπου - σταδίου φόρτισης ανάλογα με τις ανάγκες της. Έχουν τη δυνατότητα να επαναφέρουν μπαταρίες με χαμηλό φορτίο, να κάνουν αποθείωση στοιχείων μπαταρίας, να συντηρούν μπαταρίες σε πλήρη φόρτιση για όσο διάστημα δεν χρησιμοποιούνται. Κατάλληλοι για φόρτιση και συντήρηση όλων των τύπων μπαταριών, συμπεριλαμβανομένων των μπαταριών μολύβδου-οξέος, WET, GEL, AGM, VRLA

max. 2Amp

29€ Κωδ.: 60121



- Με μικροεπεξεργαστή 3 σταδίων
- Για μπαταρίες 12V
- Ρεύμα φόρτισης 2A
- Για φόρτιση μπαταριών έως 50 Ah.max.
- Βάρος: 560 gr.

Συνοδεύεται με: βύσμα αλλαγής, δυνατές τσιμπίδες, βύσμα αναπήρα αυτοκινήτου, δακτύλιους θερματικών επαφών

max. 4Amp

49€ Κωδ.: 60122



- Με μικροεπεξεργαστή 9 σταδίων
- Για μπαταρίες 6V ή 12V
- Ρεύμα φόρτισης 1A ή 4A
- Για φόρτιση μπαταριών έως 80 Ah.max
- Βάρος: 685 gr.

Συνοδεύεται με: βύσμα αλλαγής, δυνατές τσιμπίδες, βύσμα αναπήρα αυτοκινήτου, δακτύλιους θερματικών επαφών

max. 8Amp

75€ Κωδ.: 60123



- Με μικροεπεξεργαστή 9 σταδίων
- Για μπαταρίες 12V
- Ρεύμα φόρτισης 2A ή 8A
- Για φόρτιση μπαταριών έως 160 Ah.max
- Βάρος: 1060 gr.

Συνοδεύεται με: βύσμα αλλαγής, δυνατές τσιμπίδες, βύσμα αναπήρα αυτοκινήτου, δακτύλιους θερματικών επαφών, θύρα αναπήρα αυτοκινήτου

max. 15Amp

95€ Κωδ.: 60124



- Με μικροεπεξεργαστή 9 σταδίων
- Για μπαταρίες 12V
- Ρεύμα φόρτισης 2A ή 6A ή 10A ή 15A
- Για φόρτιση μπαταριών έως 300 Ah.max
- Βάρος: 1530 gr.

Ενσωματωμένη θύρα εξόδου παροχής ισχύος 12V DC για διάφορες συσκευές 12V



Χρήσιμο εργαλείο που μπορεί να χρησιμοποιηθεί:

- ✓ για την εκκίνηση του αυτοκινήτου σας όταν ξεμείνετε από μπαταρία
- ✓ ως εφεδρική μπαταρία και εναλλακτική πηγή ενέργειας των smartphones, MP3/MP4, tablets, laptops, 12V ηλεκτρικών συσκευών
- ✓ ως φακός τριών τύπων: απλός φακός, φλας, S.O.S. Απαραίτητο στην οδήγηση, κάμπινγκ, ορειβασία, ποδηλασία, στο σκάφος, κ.λπ.
- Τιμπίδες χαλκού (Smart cables) για τη σύνδεση με μπαταρία αυτοκινήτου με προστασία από αναστροφή πολικότητα, βραχυκύκλωμα, υπερθέρμανση
- 4 σε 1 USB καλώδιο
- Φορτιστής ανάπτορα αυτοκινήτου
- Φορτιστής για φόρτιση από δίκτυο



12V
7500mAh
Li-Po

55€

Κωδ.:
60115



12V
12000mAh
Li-Po

75€

Κωδ.:
60114



12V
15000mAh
Li-Po

85€

Κωδ.:
60113

ΚΩΔΙΚΟΣ	60115	60114	60113
ΡΕΥΜΑ ΕΞΟΔΟΥ	(5V - 2A)	(5V - 2A), (19V - 3.5A)	(5V - 4A), (12V - 12A) (19V - 3.5A)
ΡΕΥΜΑ ΕΚΚΙΝΗΣΗΣ	200A	200A	300A
ΣΤΙΓΜΙΑΙΟ ΡΕΥΜΑ	400A	400A	600A
ΧΩΡΗΤΙΚΟΤΗΤΑ ΜΠΑΤΑΡΙΑΣ	7500mAh	12000mAh	15000mAh
ΤΥΠΟΣ ΜΠΑΤΑΡΙΑΣ	Li-Po	Li-Po	Li-Po
ΧΡΟΝ. ΠΛΗΡΟΥΣ ΦΟΡΤΙΣΗΣ	≈ 2 h	≈ 4 h	≈ 5 h
ΡΕΥΜΑ ΕΙΣΟΔΟΥ	12V / 1A	12V / 1A, 5V / 1A	14V / 1A
ΔΙΑΡΚΕΙΑ ΖΩΗΣ ΜΠΑΤΑΡΙΑΣ	>1000 κύκλους	>1000 κύκλους	>1000 κύκλους
ΘΕΡΜΟΚΡΑΣΙΑ ΛΕΙΤΟΥΡΓΙΑΣ	-20°C - 60°C	-20°C - 60°C	-20°C - 60°C
ΠΡΟΣΤΑΣΙΑ	Έναντι βραχυκυκλώματος & υπερφόρτωση		
ΔΙΑΣΤΑΣΕΙΣ	135 x 76 x 16 mm	190 x 80 x 37 mm	165 x 80 x 38 mm
ΒΑΡΟΣ	225 gr	555 gr	476 gr
ΚΑΤΑΛΛΗΛΟ ΓΙΑ ΕΚΚΙΝΗΣΗ	12V μπαταριών Βενζινοκίν. οχημάτων	12V μπαταριών Βενζινοκίνητων οχημάτων & Diesel (≤ 3 λίτρων)	12V μπαταριών Βενζινοκίνητων οχημάτων & Diesel (≤ 5 λίτρων)
ΚΑΤΑΛΛΗΛΟ ΓΙΑ ΦΟΡΤΙΣΗ	Smartphone PSP, MP3/MP4 Tablets	Smartphone PSP, MP3/MP4 Tablets	Smartphone PSP, MP3/MP4 Tablets Φορητά ψυγεία/συσκευές 12V Laptops (19V/3.5A)

Καροτσόγυρλοι



34€ Κωδικός: 60606
2 ton.



49€ Κωδικός: 60607
2 ton.



59€ Κωδικός: 60619
3 ton.



95€ Κωδικός: 60614
3 ton.
Βαρέως τύπου
• Επαγγελματικός

Καροτσόγυρλοι χαμηλού προφίλ



55€ Κωδικός: 60608
2 ton.
• Χαμηλού προφίλ (89mm)
• Περιστρεφόμενη λαβή (360°)



125€ Κωδικός: 60605
2.5 ton.
• Χαμηλού προφίλ (75mm)



175€ Κωδικός: 60615
3 ton.
• Χαμηλού προφίλ (98mm)
• Επαγγελματικός, βαρ. τύπου
• Διπλής αντίστροφης

Καροτσόγυρλος Μακρύς



245€ Κωδικός: 60612
2 ton.
Υψηλής Ανύψωσης
• Επαγγελματικός, βαρέως τύπου
• Μακρύς, υψηλής ανύψωσης (800mm)
• Ποδοπεντάλ

Καροτσόγυρλος αλουμινίου



139€ Κωδικός: 60611
2.5 ton.
• Σασί αλουμινίου (ελαφρύ)
• Compact διαστάσεων

Γρύλλοι Αέρος



749€ Κωδικός: 60641
30/15 ton.
• 2 εμβόλων
• Με δύο προεκτάσεις 75mm & 45mm
• Βάρος: 50kg

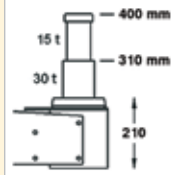

859€ Κωδικός: 60642
50/25 ton.
• 2 εμβόλων
• Με δύο προεκτάσεις 75mm & 45mm
• Βάρος: 79kg

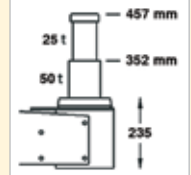

Γρύλλοι Μπουκάλας



ΚΩΔΙΚΟΣ	ΤΥΠΟΣ	ΤΙΜΗ
40602	2 ton.	12 €
40604	3 ton.	14 €
40606	5 ton.	17 €
40608	8 ton.	21 €
40610	12 ton.	26 €
40612	15 ton.	29 €
40614	20 ton.	35 €

Τρίποδα



2 ton. **22€** Κωδικός: 60616
Τιμή ζεύγους

3 ton. **28€** Κωδικός: 60617
Τιμή ζεύγους

6 ton. **49€** Κωδικός: 60618
Τιμή ζεύγους



2 ton. **13€** Κωδικός: 60645
Τιμή ζεύγους

3 ton. **17€** Κωδικός: 60646
Τιμή ζεύγους

6 ton. **39€** Κωδικός: 60647
Τιμή ζεύγους

Ξεμονταριστές

Moto

890€

Κωδ.: 46164
U-206



Ημιαυτό-ματος επιβατη-γών

1.190€

Κωδ.: 46160
U-203



Αυτόματος επιβατη-γών

1.590€

Κωδ.: 46162
U-231A



Tubeless system:
με απόδοση και μεγάλη ριπή πεπιεσμένου αέρα που γρήγορα ενώνει λάστιχο με ζάντα κατάλληλο για λάστιχα καμψού προφίλ

ΚΩΔΙΚΟΣ	46164	46160	46162
ΙΣΧΥΣ	0,75 kW	0,75 kW	0,75 kW
ΔΙΑΜΕΤΡΟΣ ΤΡΟΧΟΥ max.	41" (1040mm)	45" (1143 mm)	45" (1143 mm)
ΠΛΑΤΟΣ ΤΡΟΧΟΥ max	14" (355mm)	16" (406mm)	16" (406mm)
ΠΙΑΣΙΜΟ ΖΑΝΤΑΣ ΕΣΩΤ. ΤΩΝ ΝΥΧΙΩΝ	6"-24"	14"-26"	14"-26"
ΠΙΑΣΙΜΟ ΖΑΝΤΑΣ ΕΞΩΤ. ΤΩΝ ΝΥΧΙΩΝ	-	12"-23"	12"-23"
ΠΙΕΣΗ ΛΕΙΤΟΥΡΓΙΑΣ	8 bar	8 bar	8 bar
ΔΥΝΑΜΗ ΕΜΒΟΛΟΥ ΞΕΚΟΛΗΜΑΤΟΣ	2500 kg	2500 kg	2500 kg
ΣΤΑΘΜΗ ΘΟΡΥΒΟΥ	<75 dB	<75 dB	<75 dB
ΔΙΑΣΤΑΣΕΙΣ (ΜxΠxΥ) max	960x760x930 mm	1130x900x1030 mm	1130x900x1030 mm
ΒΑΡΟΣ (Κ/Μ)	195/171 Kg	230/203 Kg	246/218 Kg

Stand Μπροστινού Τροχού



25€

Κωδικός: 60631

- Ικανότητα 100 kg
- Βάρος 3 kg

Stand Πίσω Τροχού



29€

Κωδικός: 60632

- Ικανότητα 200 kg
- Βάρος 5 kg

Ξαπλώστρα

29€

Κωδικός: 60602

1m



Κάθισμα εργασίας

34€

Κωδικός: 40665



Ζυγοστάθμιση επιβατικών

✓ Με φιλικό προς το χρήστη λογισμικό και με αυτόματη μέτρηση διαστάσεων τροχού

1.590€

Κωδ.: 46165

Τύπος: U579

- Ρεύμα εισόδου: 230V/50Hz/1 Phase
- Ταχύτητα ζυγοστ.: 200 r.p.m.
- Ακρίβεια ζυγοστ.: ±19
- Χρόνος ζυγοστ.: 8 sec.
- Διάμετρος ζάντας: 10"- 24" (256-610mm)
- Πάχος ζάντας: 1,5"- 20" (40-510mm)
- Βάρος τροχού max.: 65 kg



Πρέσες Υδραυλικές



10 ton. (πάγκου)

249€ Κωδικός: 60625

- Διαδρ. εμβόλου 175mm
- Βάρος 51 kg



20 ton.

429€ Κωδικός: 60622

- Διαδρ. εμβόλου 185mm
- Βάρος 101kg

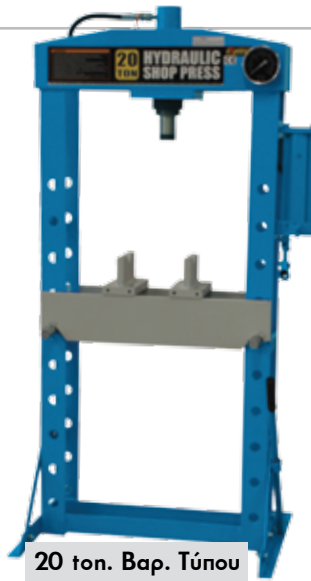

20 ton. Βαρ. Τύπου

579€ Κωδικός: 60623

- Διαδρ. εμβόλου 190mm
- Βάρος 135kg

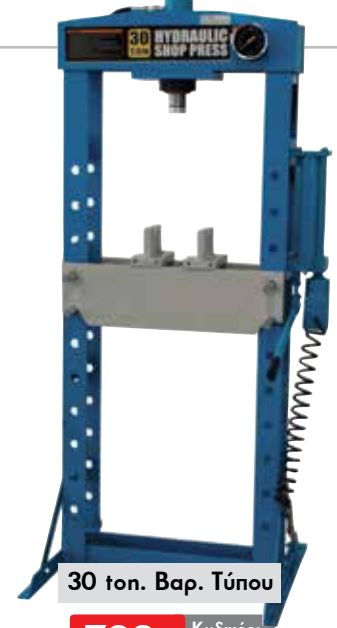

30 ton. Βαρ. Τύπου

729€ Κωδικός: 60624

- Διαδρ. εμβόλου 150mm
- Βάρος 165 kg

Γερανάκια Υδραυλικά



1000kg

199€ Κωδικός: 46127

- Ικανότητα ανύψωσης 1000kg
- Ύψος ανύψ. max. 2m
- Ύψος μηχαν. 1,4m • Βάρος 69kg

2000kg

259€ Κωδικός: 46128

- Ικανότητα ανύψωσης 2000kg
- Ύψος ανύψ. max. 2,6m
- Ύψος μηχαν. 1,5m • Βάρος 98,7kg

Stand Κινητήρων

95€ Κωδικός: 60620

- Ικανότητα: 680 kg
- Διαστάσεις συσκ.: 860x420x160 mm
- Βάρος 33,6 kg



Σασμανόγρυλλος

145€ Κωδικός: 60627

- Ικανότητα ανύψωσης: 500 kg
- Μέγ. ύψος ανύψωσης: 1950 mm
- Ελάχιστο ύψος ανύψωσης: 1135 mm
- Διαστάσεις συσκ.: 1100x260x270 mm
- Βάρος 28 kg



Ανυψωτικός Γρύλλος ATV/Moto

- Ικανότητα ανύψωσης 400kg max.
- Ελάχιστο ύψος ανύψωσης 14 cm
- Ειδικές θηλιές στο σασί για την τοποθέτηση των ιμάντων
- Ποδοπεντάλι για την ανύψωση φορτίου
- Τροχήλατο, με φρένο στους τροχούς
- 4 ιμάντες ασφαλείας
- Βάρος Κ/Μ: 36/38 Kg

119€ Κωδικός: 46126

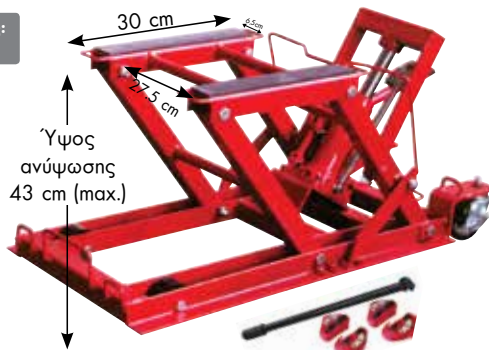

Ανυψωτικό Μοτοσυκλέτας 400kg

479€ Κωδικός: 46129

- Μηχανική μέγερνη για τη συγκράτηση του εμπρός τροχού της μοτοσυκλέτας
- Βάρος Κ/Μ: 122/157 Kg

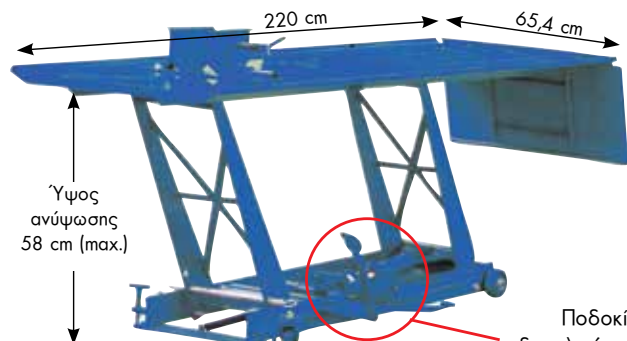

Ποδοκίνητη υδραυλική αντλία

Αναροφητήρες Λαδιού



189€ Κωδικός: 40672

30Lt.

Συνοδεύεται με:

- 4 εύκαμπους καθετήρες (∅ 5 x 730 mm, ∅ 6 x 730 mm, ∅ 7 x 1030 mm, ∅ 8 x 730 mm)
- 2 μεταλλικούς καθετήρες (∅ 5 x 730 mm, ∅ 6 x 730 mm)
- 2 αντάπτες για: MERCEDES, VAG



369€ Κωδικός: 40670

80Lt.

Συνοδεύεται με:

- 4 εύκαμπους καθετήρες (∅ 5 x 730 mm, ∅ 6 x 730 mm, ∅ 7 x 1030 mm, ∅ 8 x 730 mm)
- 2 μεταλλικούς καθετήρες (∅ 5 x 730 mm, ∅ 6 x 730 mm)
- 2 αντάπτες για: MERCEDES, VAG

Συλλέκτης-Αναροφητήρας (2 σε 1)



459€ Κωδικός: 40673

80Lt.

Συνοδεύεται με:

- 4 εύκαμπους καθετήρες (∅ 5 x 730 mm, ∅ 6 x 730 mm, ∅ 7 x 1030 mm, ∅ 8 x 730 mm)
- 2 μεταλλικούς καθετήρες (∅ 5 x 730 mm, ∅ 6 x 730 mm)
- 2 αντάπτες για: MERCEDES, VAG

Συλλέκτης Λαδιού



259€ Κωδικός: 40671

80Lt.

Τροχήλατη λαδιέρα για τη συλλογή των λαδιών της μηχανής ή της βαλβολίνης του κιβωτίου ταχυτήτων των οχημάτων.
Αδειασμα του κάδου με πεπιεσμένο αέρα χαμηλής πίεσης 1 bar

Γρασαδόροι Τροχήλατοι με αντλία αέρος



185€ Κωδικός: 40642

18Lt.

Συνοδεύεται με:

- Ελαστικό σωλήμα 5m
- Πιστόλι γράσου
- Φιλτρορυθμιστή (FR)



40Lt.

235€ Κωδικός: 40643

Συνοδεύεται με:

- Αεραντλία γράσου
- Δύο δίσκους προώθησης ∅ 310 και ∅ 370
- Ελαστικός σωλήνας 5m
- Πιστόλι γράσου με αρθρωτό σύνδεσμο (γόνατο)
- Φιλτρορυθμιστής (FR)

Κιτ Αεραντλίας Γράσου για βαρέλι 180/220kg



249€ Κωδικός: 40646

Στην τιμή περιλαμβάνονται:

- Αεραντλία γράσου μήκους 94 cm, παροχής 1300 gr/min, σχέση 55:1
- Καπάκι βαρελιού
- Δίσκος προώθησης
- Ελαστικός σωλήνας 5m
- Πιστόλι γράσου με αρθρωτό σύνδεσμο (γόνατο)

Βαλβολινέρα Τροχήλατη Χειροκίνητη 25Lt.



25Lt.

68€

Κωδ.: 40423

Γρασαδόρος Τροχήλατος Χειροκίνητος 25Lt.



25Lt.

69€

Κωδ.: 40424

Γρασαδόρος αέρος φορητός βαρέως τύπου

98€ Κωδικός: 40404



SAMOA AEROS
ΒΑΡΕΩΣ ΤΥΠΟΥ
1kg

Καρότσια Εργαλείων

75€

Κωδικός:
66427

ΜΕ ΡΑΦΙ



- Συνολικές διαστ. ΜxΠxΥ: 719x365x780mm
- Διαστ. ραφιών ΜxΠxΥ: 719x365x85mm
- Βάρος: 13 kg

129€

Κωδικός:
66428

ΜΕ 2 ΣΥΡΤΑΡΙΑ



- Συνολ. διαστ. ΜxΠxΥ: 712x440x814mm
- 2 συρτάρια διαστ.: ΜxΠxΥ: 570x395x60mm
- Βάρος: 25,5 kg

149€

Κωδικός:
66429

ΣΥΝΘΕΤΟ



- Συνολ. διαστ. ΜxΠxΥ: 705x370x830mm
- 2 συρτάρια διαστ.: ΜxΠxΥ: 587x325x60mm
- Βάρος: 27,5 kg

Εργαλειοφορείς

235€

Κωδικός:
66420

ΜΕ 5 ΣΥΡΤΑΡΙΑ



- 5 Συρταριών με ρουλεμάν
- Συνολικές διαστάσεις με τροχούς ΜxΠxΥ: 680 x 458 x 812 mm
 - Βάρος: 40,7 kg

265€

Κωδικός:
66421

ΜΕ 6 ΣΥΡΤΑΡΙΑ



- 6 Συρταριών με ρουλεμάν
- Συνολικές διαστάσεις με τροχούς ΜxΠxΥ: 680 x 458 x 945 mm
 - Βάρος: 46 kg

295€

Κωδικός:
66423

ΜΕ 7 ΣΥΡΤΑΡΙΑ



- 7 Συρταριών με ρουλεμάν
- Συνολικές διαστάσεις με τροχούς ΜxΠxΥ: 680 x 458 x 945 mm
 - Βάρος: 48,5 kg

Φορητές Εργαλειοθήκες

26€

Κωδικός:
66425



- 5 Θέσεων
- Διαστ. ΜxΠxΥ: 495x200x290 mm
 - Βάρος: 5,5 kg



48€

Κωδικός:
66426

- Με 3 Συρτάρια
- Διαστ. ΜxΠxΥ: 534x218x288 mm
 - Βάρος: 5,5 kg

Πρέσες Φανοποιίας



4 TON.

125€

Κωδικός:
47114

10 TON.

185€

Κωδικός:
47115

1,5m • Μέγιστο φορτίο **600 kg** • Επιφάνεια εργασίας από MDF πάχους 28mm • Επένδυση επιφάνειας εργασίας με PVC υψηλής αντοχής • Κάλυψη σόκορου επιφάνειας με PVC • Ηλεκτροστατική βαφή με χρώματα βιομηχανικής χρήσης

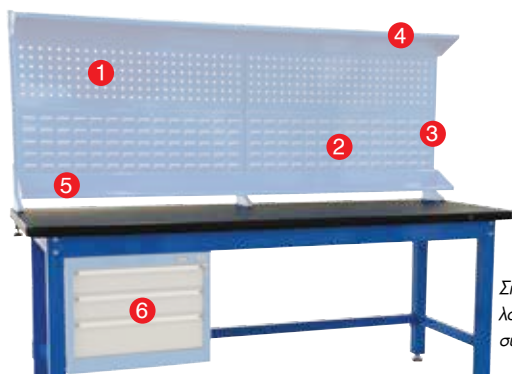

Πάγκος 1,5m

169€
Κωδ.: 66401
WB-15L

Σημ.: Οι διάτρητες πλάτες, λοιπά εξαρτήματα και συρταριές είναι optional.

2m • Μέγιστο φορτίο **1 ton**. • Επιφάνεια εργασίας από MDF πάχους 53mm • Επένδυση επιφάνειας εργασίας με PVC υψηλής αντοχής • Κάλυψη σόκορου επιφάνειας με PVC • Ρυθμιζόμενο καθ' ύψος ±40 mm • Ηλεκτροστατική βαφή με χρώματα βιομηχανικής χρήσης

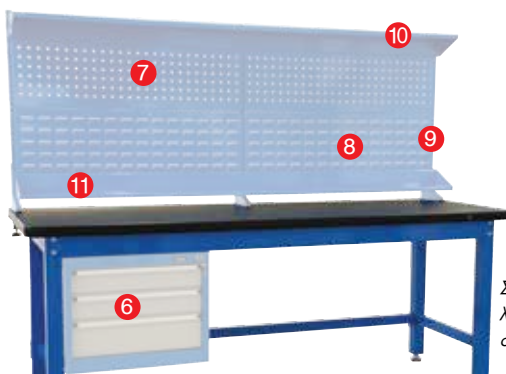

Πάγκος 2m

259€
Κωδ.: 66405
WB-21M

Σημ.: Οι διάτρητες πλάτες, λοιπά εξαρτήματα και συρταριές είναι optional.

OPTIONAL ΕΞΟΠΛΙΣΜΟΣ

1 Πλάτη διάτρητη για στηρίγματα



17€ Κωδικός: 66415

(Π) 712 x (Υ) 299 mm
Απαιτούνται 4 τεμ. για πλήρη σύνθεση

2 Πλάτη διάτρητη για σκαφάκια



17€ Κωδικός: 66416

(Π) 712 x (Υ) 299 mm
Απαιτούνται 4 τεμ. για πλήρη σύνθεση

3 Κολώνα



15€ Κωδικός: 66414

Απαιτούνται 3 τεμ. για πλήρη σύνθεση

4 Μετώπη



24€ Κωδικός: 66410

5 Κάτω Ράφι



23€ Κωδικός: 66412

6 Συρταριές σταθερές και για τους 2 πάγκους

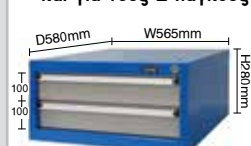

Με 2 συρτάρια

129€ Κωδικός: 66402

(στερεώνονται κάτω από το τραπέζι του πάγκου)

7 Πλάτη διάτρητη για στηρίγματα



22€ Κωδικός: 66417

(Π) 1012 x (Υ) 299 mm
Απαιτούνται 4 τεμ. για πλήρη σύνθεση

8 Πλάτη διάτρητη για σκαφάκια



22€ Κωδικός: 66418

(Π) 1012 x (Υ) 299 mm
Απαιτούνται 4 τεμ. για πλήρη σύνθεση

9 Κολώνα



15€ Κωδικός: 66414

Απαιτούνται 3 τεμ. για πλήρη σύνθεση

10 Μετώπη



31€ Κωδικός: 66411

11 Κάτω Ράφι



30€ Κωδικός: 66413

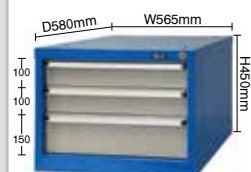

Με 3 συρτάρια

179€ Κωδικός: 66406

(στερεώνονται κάτω από το τραπέζι του πάγκου)

Πλυντήρια Εξαρτημάτων



90 Lt.

125€ Κωδικός: 47111

• Ηλεκτρική Αντλία • Τάση 220 Volt
• Διαστάσεις: 758x545x885 mm
• Βάρος: 25 kg



90 Lt.

Τροχήλατο με 2 ράφια

149€ Κωδικός: 47116

• Ηλεκτρική Αντλία • Τάση 220 Volt
• Διαστάσεις: 950x410x900 mm
• Βάρος: 34 kg



150 Lt.

195€ Κωδικός: 47113

• Ηλεκτρική Αντλία • Τάση 220 Volt
• Διαστάσεις: 1140x550x895 mm
• Βάρος: 42 kg

Σκαλοσκαμπό Μεταλλικά



20€ Κωδ.: 631001
Τύπος: SK2



27€ Κωδ.: 631002
Τύπος: SK3



35€ Κωδ.: 631003
Τύπος: SK4

Σκάλες Αλουμινίου

Σειρά SA

EU Standard
EN131

150 KGS
Maximum load

ΚΩΔ.	ΤΥΠΟΣ	A	B	C	D	kg	ΤΙΜΗ
631070	SA 2+1	1220	630	610	380	2,8	24€
631071	SA 3+1	1430	840	720	400	3,15	28€
631072	SA 4+1	1650	1045	820	420	3,58	32€
631073	SA 5+1	1880	1270	970	440	4,29	38€
631074	SA 6+1	2110	1490	1140	460	5,06	44€
631075	SA 7+1	2330	1695	1280	480	5,46	50€

Σειρά LA (Premium Line)

Με μεγαλύτερο πάχος αλουμινίου και μεγαλύτερο προφίλ για καλύτερη ευστάθεια και αντοχή.

EU Standard
EN131

150 KGS
Maximum load

ΚΩΔ.	ΤΥΠΟΣ	A	B	C	D	kg	ΤΙΜΗ
631080*	LA 2+1	1250	560	620	430	3,1	28€
631081	LA 3+1	1480	785	760	450	3,6	34€
631082	LA 4+1	1720	1005	900	470	4,2	42€
631083	LA 5+1	1950	1230	1050	500	5,0	48€
631084	LA 6+1	2185	1450	1190	520	5,9	54€
631085	LA 7+1	2420	1665	1350	550	6,5	62€

* Ο κωδικός 631080 αναμένεται από 4/7/2018

Διπλές Επεκτεινόμενες

EU Standard
EN131

150 KGS
Maximum load

Με βάση - πέλαμα με αντιολισθητικά πατάκια για μεγαλύτερη ευστάθεια



68€ Κωδ.: 631110

82€ Κωδ.: 631111

96€ Κωδ.: 631112

136€ Κωδ.: 631113

ΣΚΑΛΙΑ	A	B	C	Kg
14 (2x7)	2015	2000	3410	7,2
18 (2x9)	2615	2550	4540	8,7
22 (2x11)	3175	3100	5480	10,4
28 (2x14)	4015	3915	7330	12,8

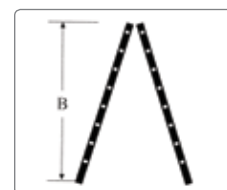
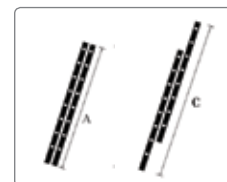

Τριπλές Επεκτεινόμενες

EU Standard
EN131

150 KGS
Maximum load

Με βάση - πέλαμα με αντιολισθητικά πατάκια για μεγαλύτερη ευστάθεια



109€ Κωδ.: 631120

119€ Κωδ.: 631121

135€ Κωδ.: 631125

145€ Κωδ.: 631123

155€ Κωδ.: 631124

ΣΚΑΛΙΑ	A	B	C	D	Kg
24 (3x8)	2300	3440	2070	4800	12,1
27 (3x9)	2580	3950	2340	5650	13,3
30 (3x10)	2860	4600	2610	6500	14,5
33 (3x11)	3140	5150	2880	7400	15,7
36 (3x12)	3420	5800	3150	8250	16,9

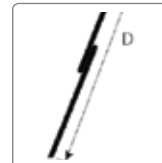
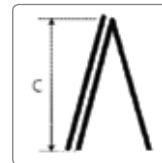

Μεταλλικές Ραφιέςρες

Σημείωση: Στις ραφιέςρες το φορτίο πρέπει να είναι ισομερώς κατανεμημένο στην επιφάνεια του κάθε ραφιού.

ΓΑΛΒΑΝΙΖΕ



20€

Κωδικός:
610405

75x30x147cm
Με 4 ράφια
max. φορτίο 40kg / ράφι

ΓΑΛΒΑΝΙΖΕ

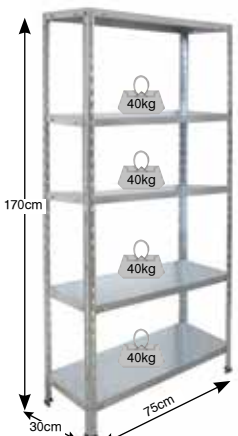

28€

Κωδικός:
610406

75x30x170cm
Με 5 ράφια
max. φορτίο 40kg / ράφι

ΓΑΛΒΑΝΙΖΕ

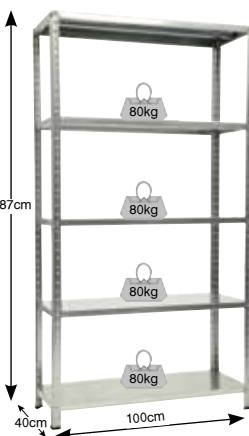

45€

Κωδικός:
610402

100x40x187cm
Με 5 ράφια
max. φορτίο 80kg / ράφι

ΓΑΛΒΑΝΙΖΕ

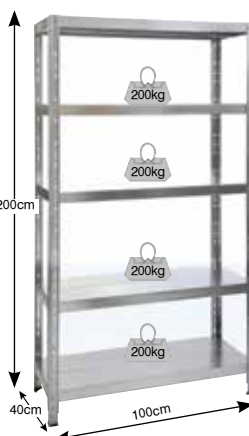

60€

Κωδικός:
610401

100x40x200cm
Με 5 ράφια
max. φορτίο 200kg / ράφι

ΓΑΛΒΑΝΙΖΕ

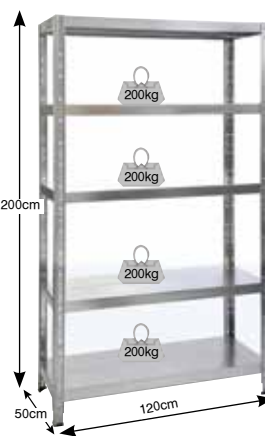

75€

Κωδικός:
610403

120x50x200cm
Με 5 ράφια
max. φορτίο 200kg / ράφι

Πολυμορφικές Σκάλες



79€

Κωδ.: 631140
12 (4x3)

105€

Κωδ.: 631142
16 (4x4)

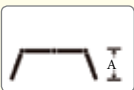

ΣΚΑΛΙΑ	A	B	C	kg
12 (4x3)	970	1850	3680	10,5
16 (4x4)	1200	2230	4680	14,1

Γαλβανιζέ με ξύλινο ράφι

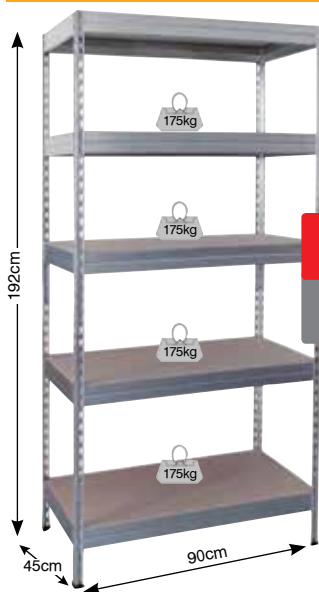

55€

Κωδικός:
610407

με 5 ράφια
(νοβοπάν)
90x45x192cm



65€

Κωδικός:
610408

με 5 ράφια
(νοβοπάν)
100x50x192cm

Πτυσσόμενες Τηλεσκοπικές

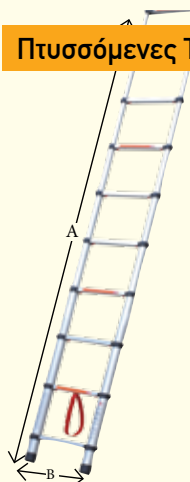

EU Standard
EN131

150 KGS
Maximum load

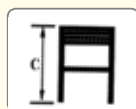

ΚΩΔ.	ΣΚΑΛΙΑ	A	B	C	kg	ΤΙΜΗ
631150	9	2650	460	740	7,2	85€
631151	11	3230	460	800	9,3	105€
631152	13	3810	460	850	10,6	125€

Τηλεσκοπική Αρθρωτή



EU Standard
EN131

150 KGS
Maximum load

155€

Κωδ.: 631165
Τύπος: PDS13

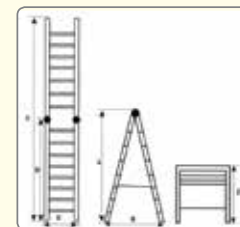

ΣΚΑΛΙΑ	A	B	C	D	E	F	kg
12	1800	1100	3680	1830	440	800	11,5

Εξοπλισμός Σπιτιού

Τέντες χειροκίνητες με μανιβέλα



- Εύκολη τοποθέτηση
- Πανί από πολυεστέρα
- Χρώμα ουδέτερο που ταιριάζει παντού (RAL9010)

Στην τιμή περιλαμβάνεται μανιβέλα 160cm και εξάρτημα στήριξης τοίχου ή οροφής

ΚΩΔΙΚΟΣ	ΔΙΑΣΤΑΣΗ (ΠxΜ)	ΤΙΜΗ
631250	250x200 cm	140 €
631251	295x200 cm	155 €
631252	295x250 cm	165 €
631253	350x250 cm	190 €
631254	395x300 cm	220 €

Σίτες για παράθυρα



Χρώμα
Λευκό

- Συρόμενη κάθετα
- Με δυνατότητα κοπής του πλαισίου για να ταιριάζει στις δικές σας διαστάσεις

ΚΩΔΙΚΟΣ	ΔΙΑΣΤΑΣΗ (ΠxΥ)	ΤΙΜΗ
631231	100x160 cm	24 €
631232	120x160 cm	26 €
631233	140x160 cm	28 €
631234	160x160 cm	30 €

Ηλεκτρικές Εντομοπαγίδες



9,50€ Κωδικός: 661140 **4 Watt**

Εντομοπαγίδα κατάλληλη για κλειστούς χώρους & υπνοδωμάτια. Έως 30m²

Διαστάσεις: (Υ)16 x (Π)7 x (Μ)12 cm



21 Watt

29€ Κωδικός: 661143

40 Watt

36€ Κωδικός: 661144

- **2x8W** λάμπες υπεριώδους ακτινοβολίας
- Αλυσίδα για εύκολη τοποθέτηση
- Κάλυψη έως 50m²
- Διαστάσεις: (Υ)26 x (Π)33 x (Μ)9 cm

ΣΥΝΟΛΙΚΗ ΙΣΧΥΣ	21 Watt
ΤΑΣΗ	220-240V/50Hz
ΑΡΙΘΜ. ΛΑΜΠΩΝ	2x8W
ΒΑΡΟΣ	2,15 kg

- **2x15W** λάμπες υπεριώδους ακτινοβολίας
- Αλυσίδα για εύκολη τοποθέτηση
- Κάλυψη έως 100m²
- Διαστάσεις: (Υ)31 x (Π)48 x (Μ)9 cm

ΣΥΝΟΛΙΚΗ ΙΣΧΥΣ	40 Watt
ΤΑΣΗ	220-240V/50Hz
ΑΡΙΘΜ. ΛΑΜΠΩΝ	2x15W
ΒΑΡΟΣ	4,25 kg

Ενισχυμένη κατασκευή από άκαυστο ABS υλικό και μεταλλικό καπάκι. Διαθέτει υψηλό βαθμό μόνωσης IPx4 και είναι κατάλληλο για **εξωτερική χρήση**. Με ισχυρούς πλαισίους γάντζους και αλυσίδα για ανάρτηση απ' την οροφή. Διαθέτει μεγάλο συρταρωτό δίσκο που αποσπάται και καθαρίζεται εύκολα από τα υπολείμματα εντόμων. Κάλυψη έως 100m².



17€ Κωδικός: 661141 **7 Watt**

Συσκευή ηλεκτρικής εξόντωσης εντόμων & κουνουπιών με ενσωματωμένο ανεμιστήρα αναρρόφησης κατάλληλη για **εσωτερικούς χώρους** σπιτιών & μικρών επαγγελματικών χώρων. Έως 50m²
Διαστάσεις: (Υ)21 x (Π)18 x (Μ)7 cm



29€ Κωδικός: 661142 **8.5 Watt**

- Εντομοπαγίδα **εξωτερικού χώρου** με ειδική λάμπα υπεριώδους φωτός για μεγαλύτερη έλξη των εντόμων και των κουνουπιών
- Διαθέτει ισχυρό μοτέρ για αποτελεσματικότερη αναρρόφηση & εγκλωβισμό των εντόμων
- Κατάλληλη για κήπους & βεράντες



Αναμένεται από
26/6/2018

65€ Κωδικός: 661145 **40 Watt**

- **2x15W** λάμπες υπεριώδους ακτινοβολίας
- Αλυσίδα για εύκολη τοποθέτηση
- Διαστάσεις: (Υ)30 x (Π)51 x (Μ)13 cm

ΣΥΝΟΛΙΚΗ ΙΣΧΥΣ	40 Watt
ΤΑΣΗ	220-240V/50Hz
ΑΡΙΘΜ. ΛΑΜΠΩΝ	2x15W
ΒΑΡΟΣ	4,25 kg

Χρηματοκιβώτια με μηχανικό κλειδί



Αναμένεται από
10/7/2018

35€

Κωδικός: 631309

(Π)x(Β)x(Υ): 31x20x20cm

42€

Κωδικός: 631310

(Π)x(Β)x(Υ): 35x25x25cm

Ηλεκτρονικά Χρηματοκιβώτια



38€

Κωδικός: 631301

(Π)x(Β)x(Υ): 31x20x20cm

47€

Κωδικός: 631302

(Π)x(Β)x(Υ): 35x25x25cm



53€

Κωδικός: 631304

(Π)x(Β)x(Υ): 43x35x20cm

Αναμένεται από
10/7/2018



73€

Κωδικός: 631306

(Π)x(Β)x(Υ): 33x38x43cm



95€

Κωδικός: 631307

(Π)x(Β)x(Υ): 35x33x50cm

Αποθήκευση

Ανεμιστήρες



επιτραπέζιος

22€ Κωδικός: 661402

- Επιτραπέζιος ανεμιστήρας Ø 40cm
- Ισχυρό μοτέρ 45 Watt - 230V/50Hz
- Οριζόντια περιστροφή (δεξιά-αριστερά)
- Ρυθμιζόμενη γωνία κλίσης
- 3 ταχύτητες



δαπέδου με τηλεσκοπική βάση

24€ Κωδικός: 661401

- Ανεμιστήρας δαπέδου Ø 40cm
- Ισχυρό μοτέρ 45 Watt - 230V/50Hz
- Οριζόντια περιστροφή (δεξιά-αριστερά)
- Ρυθμιζόμενη γωνία κλίσης
- Ρυθμιζόμενο ύψος
- 3 ταχύτητες

Μπαούλα Πλαστικά

49€ Κωδ.: 610030 CB2/Η

(Π) 96x(B) 53x(Υ) 57 cm



Χρώματος μπεζ (RAL 1013)

69€ Κωδ.: 610031 CB3/Η

(Π) 138x(B) 53x(Υ) 57 cm



Χρώματος μπεζ (RAL 1013)

Ντουλάπες Πλαστικές

Ντουλάπες ανθεκτικές, κομψές, λειτουργικές με ασάλινους μεντεσέδες

ΣΕΙΡΑ SPAZIO



49€

Κωδ.: 610001 S70/B

(Π) 70x(B) 39x(Υ) 85 cm

ΣΕΙΡΑ CONCERT



75€

Κωδ.: 610011 C100/092

(Π) 100x(B) 39x(Υ) 85 cm



85€

Κωδ.: 610002 S70/TP

(με ράφια)
Διαστάσεις:
(ΠxBxΥ)
70x39x165cm



125€

Κωδ.: 610015 C100/172

(με ράφια)
Διαστάσεις:
(ΠxBxΥ)
100x39x172cm



85€

Κωδ.: 610003 S70/PS

(με ράφια και χώρο για σκούπα)
Διαστάσεις:
(ΠxBxΥ)
70x39x165cm



125€

Κωδ.: 610016 C100/172PS

(με ράφια και χώρο για σκούπα)
Διαστάσεις:
(ΠxBxΥ)
100x39x172cm

Ντουλάπες Υφασμάτινες

με ράγα για κρεμάστρες & ένα ράφι

17€

Κωδ.: 610350 NT 1707/B

Διαστάσεις: (ΠxBxΥ)
75x50x170cm



με ράγα για κρεμάστρες & ένα ράφι

22€

Κωδ.: 610353 NT 1810/Z

Διαστάσεις: (ΠxBxΥ)
100x46x174cm



Ιματιοθήκη CONCERT



79€

Κωδ.: 610017 C50/172AP

Διαστάσεις:
(ΠxBxΥ)
50x39x172cm

Παπούτσια Εργασίας με προστασία

(πιστοποίηση CE βάσει προτύπου EN ISO 20345:2011)



- Αδιάβροχα (S3) μπουτάκια και παπούτσια ασφαλείας από δέρμα Buffalo
- Χαλύβδινο προστατευτικό δακτύλων
- Προστασία πέλματος με ενδιάμεση αντιδιατρπητική σόλα από ελαστικό χάλυβα
- Αντιολισθητική SRC σόλα πολυουρεθάνης διπλής πυκνότητας

CE EN ISO 20345:2011



18€

Κωδικός Μπουτάκι	Size	Κωδικός Παπούτσι
710201	40	710209
710202	41	710210
710203	42	710211
710204	43	710212
710205	44	710213
710206	45	710214
710207	46	710215

CE EN ISO 20345:2011



17€



25€

- Παπούτσια εργασίας S1P από δέρμα σουέτ χρώματος γκρι
- Αντιολισθητική (SRA) σόλα διπλής πυκνότητας PU
- Χαλύβδινο προστατευτικό δακτύλων
- Προστασία πέλματος με ενδιάμεση αντιδιατρπητική σόλα από ελαστικό χάλυβα

Κωδικός	Size
710217	40
710218	41
710219	42
710220	43
710221	44
710222	45
710223	46



Μπουτάκια μαύρα από δέρμα βοδινού και αδιάβροχα, αντιβακτηριακές φόδρες υψηλής ικανότητας απορρόφησης του ιδρώτα. Αφαιρούμενος πάτος και αντικραδασμικά στη φτέρνα.

Κωδικός	Size
710080	43
710081	44
710082	45
710083	46

22€

CE EN ISO 20345:2011 SRC:SRA+SRB



FLYING ARROW

- Ελαφριά παπούτσια εργασίας με νέο design και δέρμα σουέτ.
- Αδιάβροχα (S3), αντιολισθητικά SRC.
- Προστατευτικό δακτύλων από συνθετικό υλικό (composite)
- Προστασία πέλματος και σόλα PU διπλής πυκνότητας



49€

S3 SRC CE



Κωδικός	Size
710835	40
710836	41
710837	42
710838	43
710839	44
710840	45

Ρούχα Εργασίας

(πιστοποίηση CE βάσει προτύπου EN ISO 13688:2013)



Παντελόνι εργασίας γκρι, από ανθεκτικό ύφασμα T/C καμβά, 270g/m². Με διακοσμητικό στις τσέπες και επιθέματα Oxford στα γόνατα που δέχονται επιγονατίδες. Με 9 τσέπες.

22€

ΚΩΔΙΚΟΣ	ΜΕΓΕΘΟΣ
720101	M
720102	L
720103	XL
720104	2XL
720105	3XL



Παντελόνι εργασίας γκρι, από ανθεκτικό ύφασμα T/C καμβά, 270g/m². Με διακοσμητικό στις τσέπες και επιθέματα Oxford στα γόνατα που δέχονται επιγονατίδες. Με 8 τσέπες.

25€

ΚΩΔΙΚΟΣ	ΜΕΓΕΘΟΣ
720113	M
720114	L
720115	XL
720116	2XL



32€

Παντελόνι τσιράντα γκρι, από ανθεκτικό ύφασμα T/C καμβά, 270g/m². Με διακοσμητικό στις τσέπες και επιθέματα Oxford στα γόνατα που δέχονται επιγονατίδες. Με 11 τσέπες.

Μπουφάν εργασίας από ανθεκτικό ύφασμα T/C καμβά, 270g/m². Με διακοσμητικό στις τσέπες και επιθέματα Oxford στους ώμους. Με δίχτυ στην πλάτη και με 9 τσέπες. Κλείνει με φερμουάρ. Με velcro στις μανσέτες.

29€



ΚΩΔΙΚΟΣ	ΜΕΓΕΘΟΣ
720107	M
720108	L
720109	XL
720110	2XL
720111	3XL



Γιλέκο εργασίας Από ανθεκτικό ύφασμα T/C καμβά, 270g/m². Με διακοσμητικό στις τσέπες και επιθέματα Oxford στους ώμους. Κλείνει με φερμουάρ. Με δίχτυ στην πλάτη και με 11 τσέπες.

24€

ΚΩΔΙΚΟΣ	ΜΕΓΕΘΟΣ
720125	M
720126	L
720127	XL
720128	2XL
720129	3XL

ΚΩΔΙΚΟΣ	ΜΕΓΕΘΟΣ
720119	M
720120	L
720121	XL
720122	2XL
720123	3XL

Νιτριλίου



Συνθετικά γάντια Νylon, πυκνής ύφανσης χωρίς ραφές με επικάλυψη νιτριλίου. Τέλειος συνδυασμός υψηλής ποιότητας και ανταγωνιστικής τιμής. Ιδανικά για εργασίες συναρμολόγησης και επισκευών εξασφαλίζουν πολύ καλό κράτημα αντικειμένων με στεγνές ή υγρές επιφάνειες. Έχουν υψηλό βαθμό αντοχής στις τριβές, ράχη που αναπνέει και ελαστική μανσέτα που διασφαλίζει άριστη εφαρμογή στο χέρι.

1,00€

Τιμή ζεύγους

Κωδικός	Μέγεθος
702101	8
702102	9
702103	10

Συσκευασία 12άδα



Πολυουρεθάνης

Γάντια πολυουρεθάνης για χρήσεις όπου απαιτείται καλό κράτημα και ταυτόχρονα μεγάλη ευελιξία και επιδεξιότητα. Ισχυρή πλέξη Νylon χωρίς ραφές με ελαστική μανσέτα και πλάτη που αναπνέει.



0,90€

Τιμή ζεύγους

Κωδικός	Μέγεθος
702105	8
702106	9
702107	10

Συσκευασία 12άδα



1,00€

Τιμή ζεύγους

Κωδικός	Μέγεθος
702109	8
702110	9
702111	10

Συσκευασία 12άδα

Νάιλον / Spandex

3,00€

Τιμή ζεύγους

Ανθεκτικά γάντια στην τριβή με ύφανση από Νylon/Spandex χωρίς ραφές και επικάλυψη με αφρώδες νιτριλίο. Αντιολισθητικές κοκίδες στην παλάμη εξασφαλίζουν άνετο και ασφαλές κράτημα. Κατάλληλα σε συνεργεία, συναρμολόγηση, κλπ.



Κωδικός	Μέγεθος
702129	9
702130	10

Συσκευασία 10άδα

Anti Cut

4,50€

Τιμή ζεύγους

Υαλονήματα / Πολυουρεθάνη

Γάντια υψηλής προστασίας έναντι κοψίματος φτιαγμένα από υαλονήματα με επικάλυψη πολυουρεθάνης. Κατάλληλα για εργασίες στην υαλουργία, κοπή μετάλλων, λαμαρινών και γενικώς στη μεταφορά αιχμηρών αντικειμένων. Προσφέρουν καλή αίσθηση κρατήματος, υψηλή προστασία (Level 5) έναντι κοψίματος και υψηλή ελαστικότητα.



Κωδικός	Μέγεθος
702132	9
702133	10

Συσκευασία 10άδα

GOODYEAR

Γάντια πολυεστερικά με επένδυση λάτεξ. Άνετα και ελαστικά με άριστη αίσθηση αφής.



2,00€

Τιμή ζεύγους

Κωδικός	Μέγεθος
702584	8
702585	9
702586	10

Συσκευασία 12άδα

ΔΕΡΜΑ ΜΟΣΧΟΥ & ΚΡΟΥΤΑ

Γάντια λευκά από δέρμα πλάτης με ραφές. Ράχη από κρούτα.



5,50€

Τιμή ζεύγους

Κωδικός	Μέγεθος
701506	9
701507	10

Συσκευασία 12άδα

Νιτριλίου



Πολύ ανθεκτικά, αντι οίλ γάντια από βαμβάκι ζέρσευ με επικάλυψη νιτριλίου. Οικονομικά, κατάλληλα για χρήση σε σκληρές εργασίες (τομές πετρελαιοειδών, αποκομιδή σκουπιδιών κλπ.). Πολύ ανθεκτικά στο χειρισμό τραχιών υλικών (π.χ. οικοδομικά, ξυλεία κλπ.)

1,50€

Τιμή ζεύγους



Κωδικός	Μέγεθος
702114	9
702115	10
702116	11

Συσκευασία 12άδα

Λάτεξ

T/C Βαμβάκι/Λάτεξ

Γάντια γενικής χρήσης από T/C βαμβάκι και επικάλυψη λάτεξ. Άνετα, με πολύ καλή εφαρμογή και πλάτη που αναπνέει. Κατάλληλα για πολλούς τύπους χειρωνακτικών εργασιών, στην οικοδομή, στον κήπο, στον καθαρισμό κλπ.



1,50€

Τιμή ζεύγους

Κωδικός	Μέγεθος
702121	9
702122	10

Συσκευασία 10άδα

Κωδικός	Μέγεθος
702124	8
702125	9
702126	10

Συσκευασία 10άδα

ΓΕΝΙΚΑ: Οι ψησταριές υγραερίου αποτελούν ένα σύγχρονο και πρακτικό τρόπο ψήσιματος επειδή έχουν τα εξής πλεονεκτήματα: 1) Ανάβουν αμέσως και αναπτύσσουν θερμοκρασία εντός λίγων λεπτών 2) μπορούμε να ρυθμίσουμε εύκολα την θερμοκρασία 3) περιορίζουμε στο ελάχιστο τον καπνό 4) έχουμε αρκετά ευκολότερη εργασία καθαρισμού 5) μπορούμε να τις χρησιμοποιήσουμε σε οποιοδήποτε εξωτερικό χώρο ακόμη και σε μπαλκόνι 6) Από γευστικής άποψης θεωρείται ότι πησιάζουν αρκετά το ψήσιμο με κάρβουνα 7) Λόγω της μαζικής παραγωγής τους τα τελευταία χρόνια, το κόστος τους μειώθηκε σημαντικά και είναι πλέον προσιτές σε πολύ μεγαλύτερο αριθμό καταναλωτών.

Η ΓΚΑΜΑ: Ακολουθώντας σας παρουσιάζουμε τρεις σειρές για να επιλέξετε ανάλογα με τις ανάγκες σας, την συχνότητα ψήσιματος, την ποσότητα ψήσιματος καθώς και την ποιότητα σε σχέση με την τιμή.

ΣΕΙΡΑ BASIC



119€

Κωδικός: 661304

Με 2 καυστήρες

- ✓ Με 2 καυστήρες από ανοξείδωτο χάλυβα (inox) **3kW** ο καθένας ✓ Συνολική ισχύς **6kW**
- ✓ Αυτόματη πιεζοηλεκτρική ανάφλεξη
- ✓ Σχάρα από μαντέμι (εμαγιέ για εύκολο καθάρισμα)
- ✓ Σχάρα ζεστάματος ✓ Επισμαλτωμένοι διαχύτες
- ✓ Θερμόμετρο inox ✓ Καπάκι με ανοξείδωτη χειρολαβή και ανοξείδωτη μετώπη ✓ Πλαϊνά ράφια εργασίας ✓ Συλλέκτη για τα λίπη ✓ Ρόδες μεταφοράς
- ✓ Εύκολο καθάρισμα

- Κύρια επιφάνεια ψήσιματος: 445x415mm
- Διαστάσεις συσκευής: 1100x590x900mm
- Διαστάσεις συσκευασίας: 620x565x415mm
- Βάρος (Κ/Μ): 18/21 kg

Σημ.: Δεν περιλαμβάνεται ο ρυθμιστής αερίου ΚΩΔ.: 661062 ΤΙΜΗ: 7 €

149€

Κωδικός: 661305

Αναμένεται από 26/6/2018

Με 3 καυστήρες

- ✓ Με 3 καυστήρες από ανοξείδωτο χάλυβα (inox) **3kW** ο καθένας ✓ Συνολική ισχύς **9kW**
- ✓ Αυτόματη πιεζοηλεκτρική ανάφλεξη
- ✓ Σχάρα από μαντέμι (εμαγιέ για εύκολο καθάρισμα)
- ✓ Σχάρα ζεστάματος ✓ Επισμαλτωμένοι διαχύτες
- ✓ Θερμόμετρο inox ✓ Καπάκι με ανοξείδωτη χειρολαβή και ανοξείδωτη μετώπη ✓ Πλαϊνά ράφια εργασίας ✓ Συλλέκτη για τα λίπη ✓ Ρόδες μεταφοράς
- ✓ Εύκολο καθάρισμα

- Κύρια επιφάνεια ψήσιματος: 565x415mm
- Διαστάσεις συσκευής: 1220x570x980 mm
- Διαστάσεις συσκευασίας: 690x580x430mm
- Βάρος (Κ/Μ): 19/22 kg

Σημ.: Δεν περιλαμβάνεται ο ρυθμιστής αερίου ΚΩΔ.: 661062 ΤΙΜΗ: 7 €

179€

Κωδικός: 661306

Με 4 καυστήρες

- ✓ Με 4 καυστήρες από ανοξείδωτο χάλυβα (inox) **3kW** ο καθένας ✓ Συνολική ισχύς **12kW**
- ✓ Αυτόματη πιεζοηλεκτρική ανάφλεξη
- ✓ Σχάρα από μαντέμι (εμαγιέ για εύκολο καθάρισμα)
- ✓ Σχάρα ζεστάματος ✓ Επισμαλτωμένοι διαχύτες
- ✓ Θερμόμετρο inox ✓ Καπάκι με ανοξείδωτη χειρολαβή και ανοξείδωτη μετώπη ✓ Πλαϊνά ράφια εργασίας ✓ Συλλέκτη για τα λίπη ✓ Ρόδες μεταφοράς
- ✓ Εύκολο καθάρισμα

- Κύρια επιφάνεια ψήσιματος: 670x415mm
- Διαστάσεις συσκευής: 1330x570x980 mm
- Διαστάσεις συσκευασίας: 795x580x430 mm
- Βάρος (Κ/Μ): 21/24 kg

Σημ.: Δεν περιλαμβάνεται ο ρυθμιστής αερίου ΚΩΔ.: 661062 ΤΙΜΗ: 7 €

ΣΕΙΡΑ TREND



229€

Κωδικός: 661307

Με 3 καυστήρες + 1 πλαινή εστία

- ✓ Με 3 καυστήρες από ανοξείδωτο χάλυβα (inox) **3kW** ο καθένας και 1 πλαινή εστία **2,5kW**
- ✓ Συνολική ισχύς **11,5kW** ✓ Καπάκι διπλού τοιχώματος ✓ Καπάκι με ανοξείδωτη χειρολαβή και ανοξείδωτη μετώπη ✓ Αυτόματη πιεζοηλεκτρική ανάφλεξη ✓ Σχάρα από μαντέμι (εμαγιέ για εύκολο καθάρισμα) ✓ Σχάρα ζεστάματος ✓ Δίσκος ψήσιματος
- ✓ Επισμαλτωμένοι διαχύτες ✓ Θερμόμετρο inox ✓ Πλαϊνά ράφια εργασίας ✓ Συλλέκτη για τα λίπη ✓ Ρόδες μεταφοράς ✓ Εύκολο καθάρισμα

- Κύρια επιφάνεια ψήσιματος: 565x415mm
- Διαστάσεις συσκευής: 1220x590x1100mm
- Διαστάσεις συσκευασίας: 690x580x520mm
- Βάρος (Κ/Μ): 24/27 kg

Σημ.: Δεν περιλαμβάνεται ο ρυθμιστής αερίου ΚΩΔ.: 661062 ΤΙΜΗ: 7 €

259€

Κωδικός: 661308

Με 4 καυστήρες + 1 πλαινή εστία

- ✓ Με 4 καυστήρες από ανοξείδωτο χάλυβα (inox) **3kW** ο καθένας και 1 πλαινή εστία **2,5kW** ✓ Συνολική ισχύς **14,5kW** ✓ Καπάκι διπλού τοιχώματος
- ✓ Καπάκι με ανοξείδωτη χειρολαβή και ανοξείδωτη μετώπη ✓ Αυτόματη πιεζοηλεκτρική ανάφλεξη ✓ Σχάρα από μαντέμι (εμαγιέ για εύκολο καθάρισμα)
- ✓ Σχάρα ζεστάματος ✓ Δίσκος ψήσιματος ✓ Επισμαλτωμένοι διαχύτες
- ✓ Θερμόμετρο inox ✓ Πλαϊνά ράφια εργασίας ✓ Συλλέκτη για τα λίπη
- ✓ Ρόδες μεταφοράς ✓ Εύκολο καθάρισμα

- Κύρια επιφάνεια ψήσιματος: 670x415mm
- Διαστάσεις συσκευής: 1330x590x1100mm
- Διαστάσεις συσκευασίας: 795x580x520mm
- Βάρος (Κ/Μ): 27/30 kg

Σημ.: Δεν περιλαμβάνεται ο ρυθμιστής αερίου ΚΩΔ.: 661062 ΤΙΜΗ: 7 €

ΣΕΙΡΑ PREMIUM



269€

Κωδικός: 661309

Με 3 καυστήρες + 1 πλαινή εστία

299€

Κωδικός: 661310

Με 4 καυστήρες + 1 πλαινή εστία

- ✓ Με 3 καυστήρες από ανοξείδωτο χάλυβα (inox) **2,7kW** ο καθένας και 1 πλαινή εστία **2,5kW** ✓ Συνολική ισχύς **10,6kW**
- ✓ Καπάκι διπλού τοιχώματος ✓ Καπάκι με ανοξείδωτη χειρολαβή και ανοξείδωτη μετώπη ✓ Αυτόματη πιεζοηλεκτρική ανάφλεξη ✓ Σχάρα από μαντέμι (εμαγιέ για εύκολο καθάρισμα) ✓ Σχάρα ζεστάματος ✓ Επισματωμένοι διαχύτες
- ✓ Θερμόμετρο inox ✓ Πλαινά ράφια εργασίας ✓ Συλλέκτη για τα λίπη
- ✓ Ρόδες μεταφοράς ✓ Χώρο αποθήκευσης ✓ Εύκολο καθάρισμα

- Κύρια επιφάνεια ψησίματος: 520x395mm
- Διαστάσεις συσκευής: 1170x555x1120mm
- Διαστάσεις συσκευασίας: 620x610x520mm
- Βάρος (Κ/Μ): 27/30 kg

Σημ.: Δεν περιλαμβάνεται ο ρυθμιστής αερίου ΚΩΔ.: 661062 ΤΙΜΗ: 7€

- ✓ Με 4 καυστήρες από ανοξείδωτο χάλυβα (inox) **2,7kW** ο καθένας και 1 πλαινή εστία **2,5kW** ✓ Συνολική ισχύς **13,3kW**
- ✓ Καπάκι διπλού τοιχώματος ✓ Καπάκι με ανοξείδωτη χειρολαβή και ανοξείδωτη μετώπη ✓ Αυτόματη πιεζοηλεκτρική ανάφλεξη ✓ Σχάρα από μαντέμι (εμαγιέ για εύκολο καθάρισμα) ✓ Σχάρα ζεστάματος ✓ Επισματωμένοι διαχύτες
- ✓ Θερμόμετρο inox ✓ Πλαινά ράφια εργασίας ✓ Συλλέκτη για τα λίπη
- ✓ Ρόδες μεταφοράς ✓ Χώρο αποθήκευσης ✓ Εύκολο καθάρισμα

- Κύρια επιφάνεια ψησίματος: 630x395mm
- Διαστάσεις: 1285x555x1120mm
- Διαστάσεις συσκ.: 735x545x520mm
- Βάρος (Κ/Μ): 32/35 kg

Σημ.: Δεν περιλαμβάνεται ο ρυθμιστής αερίου ΚΩΔ.: 661062 ΤΙΜΗ: 7€

Προαιρετικός Εξοπλισμός για Ψησταριές Υγραερίου

ΣΕΤ ΡΥΘΜΙΣΤΗΣ ΑΕΡΙΟΥ ΜΕ ΣΩΛΗΝΑ 80 cm & 2 ΣΦΙΓΚΤΗΡΕΣ



7,00€

Κωδικός: 661062

ΠΡΟΣΤΑΤΕΥΤΙΚΟ ΚΑΛΥΜΑ BBQ 2 ΕΣΤΙΩΝ (ΓΙΑ ΚΩΔ. 661304)



20€

Κωδικός: 661391

ΠΡΟΣΤΑΤΕΥΤΙΚΟ ΚΑΛΥΜΑ BBQ 3 ΕΣΤΙΩΝ (ΓΙΑ ΚΩΔ. 661305, 661307)



22€

Κωδικός: 661392

ΠΡΟΣΤΑΤΕΥΤΙΚΟ ΚΑΛΥΜΑ BBQ 4 ΕΣΤΙΩΝ (ΓΙΑ ΚΩΔ. 661306, 661308, 661309, 661310)



24€

Κωδικός: 661393

Ηλεκτρικές Ψησταριές



15€

Κωδικός: 661341

- Ισχύς 1600 Watt
- Τάση 220V-240V/50Hz
- Διαστάσεις σχάρας: 36x24 cm
- Βάρος 7,5 kg

Ψησταριά ηλεκτρική πάγκου

24€

Κωδικός: 661342

- Ισχύς 2000 Watt
- Τάση 220V-240V/50Hz
- Διαστάσεις σχάρας: 47x29 cm
- Βάρος 10,5 kg

Ψησταριά ηλεκτρική με βάση

30€

Κωδικός: 661343

- Ισχύς 2000 Watt
- Τάση 220V-240V/50Hz
- Διαστάσεις σχάρας: 47x29 cm
- Βάρος 17 kg

Ψησταριά Κάρβουνου

15€

Κωδικός: 661323

- Διάμετρος σχάρας: 40 cm (16")
- Βάρος 7,5 kg

Πίνακας περιχομένων βασικών κατηγοριών



ΠΛΥΣΤΙΚΑ σελ. 2-3



ΑΕΡΑΣ σελ. 4-8



ΗΛΕΚΤΡΙΚΑ ΕΡΓΑΛΕΙΑ
σελ. 9-17



ΞΥΛΟΥΡΓΙΚΑ σελ. 18-19



ΗΛΕΚΤΡΟΣΥΓΚΟΛΛΗΣΕΙΣ
σελ. 22-24



ΜΗΧΑΝΟΥΡΓΙΚΑ σελ. 25-28



ΟΙΚΟΔΟΜΙΚΑ σελ. 29



ΠΑΛΑΓΚΑ σελ. 30-31



ΓΕΝΗΤΡΙΕΣ σελ. 32-33



ΑΝΤΛΙΕΣ σελ. 34-37



ΚΗΠΟΣ σελ. 38-47



ΦΟΡΤΙΣΤΕΣ σελ. 48-49



ΣΥΝΕΡΓΕΙΟ σελ. 50-55



ΣΚΑΛΕΣ-ΡΑΦΙΕΡΕΣ σελ. 56-57



HOME σελ. 58-59



ΨΗΣΤΑΡΙΕΣ σελ. 62-63

ΚΑΤΑΣΤΗΜΑ ΠΩΛΗΣΗΣ

